



**KING TONY**

A FERRAMENTA QUE O MUNDO USA



2022/2023  
**CATÁLOGO**



## TIPOS DE LÂMINAS DE CORTE



Corte Diagonal  
(chanfra externa)

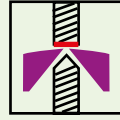

Corte Diagonal raso  
(chanfra reta)

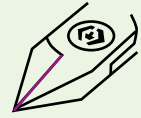

Corte Angular  
(chanfra externa pequena)



Corte Reto  
(chanfra reta)

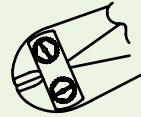

## TIPOS DE FIOS E DE MATERIAS PARA CORTE



Arames Macios - Cobre



Arame Duro - Ferro



Arames Médios - Latão



Corda de Piano - Aço temperado

## TIPOS DE MORDENTES



Simples



Serrada



Mola



## TIPOS DE PONTAS



Arredondadas



Meia cana



Achatados







## Alicate Universal



- Alicate universal
- Fabricado em aço cromo-vanádio
- Acabamento polido
- Lâminas de corte temperadas
- Empunhadura em polipropileno e borracha termoplástica (PP+TPR)
- Indicado para corte, torção, aperto e fixação
- Produzido de acordo com a norma DIN ISO 5746

Código	L		Capacidade de corte Ø Max. mm				
	(pol)	(mm)	Cobre	Latão	Ferro	Aço	
6111-06	6-1/2"	163	4,0	2,8	1,8	1,6	200
6111-07	7-1/2"	188	4,0	3,0	2,0	1,6	260
6111-08	8-1/4"	213	4,0	3,0	2,0	1,6	340

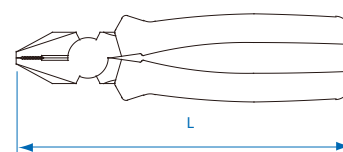

## Alicate Meia Cana



- Mini alicate meia cana com mordente reto 5"
- Fabricado em aço cromo-vanádio
- Acabamento fosfatizado
- Lâminas de corte temperadas
- Mordente com mecanismo de mola
- Empunhadura em polipropileno e borracha termoplástica (PP+TPR)
- Indicado para corte, torção, aperto e fixação em trabalhos com eletrônica ou telecomunicação
- Produzido de acordo com a norma DIN ISO 5745

Código	L		Capacidade de corte Ø Max. mm			
	(pol)	(mm)	Cobre	Latão	Ferro	
6314-05	5-1/2"	140	3,0	2,0	1,6	105

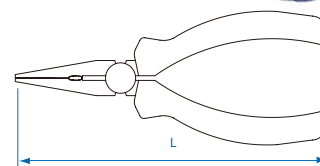

- Mini alicate meia cana com mordente curvo 45°
- Fabricado em aço cromo-vanádio
- Acabamento fosfatizado
- Lâminas de corte temperadas
- Mordente com mecanismo de mola
- Empunhadura em polipropileno e borracha termoplástica (PP+TPR)
- Indicado para corte, torção, aperto e fixação em trabalhos com eletrônica ou telecomunicação
- Produzido de acordo com a norma DIN ISO 5745

Código	L		Capacidade de corte Ø Max. mm			
	(pol)	(mm)	Cobre	Latão	Ferro	
6334-05	5"	127	3,0	2,0	1,6	105

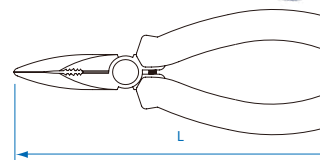



## 6311

- Alicate meia cana com mordente reto
- Fabricado em aço cromo-vanádio
- Acabamento fosfatizado e polido
- Lâminas de corte temperadas
- Empunhadura em polipropileno e borracha termoplástica (PP+TPR)
- Indicado para corte, torção, aperto e fixação em trabalhos com eletrônica, telecomunicação e mecânica em geral
- Produzido de acordo com a norma DIN ISO 5745



Código	L		Capacidade de corte Ø Max. mm				
	(pol)	(mm)	Cobre	Latão	Ferro	Aço	
6311-06	6-1/2"	164	4,0	2,8	1,8	1,6	152
6311-08	8"	200	4,0	3,0	2,0	1,6	227

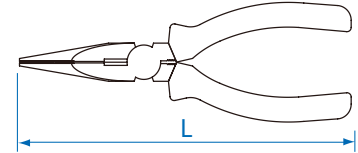

## 6331

- Alicate meia cana com mordente curvo 45°
- Fabricado em aço cromo-vanádio
- Acabamento fosfatizado e polido
- Lâminas de corte temperadas
- Empunhadura em polipropileno e borracha termoplástica (PP+TPR)
- Indicado para corte, torção, aperto e fixação em trabalhos com eletrônica, telecomunicação e mecânica em geral
- Produzido de acordo com a norma DIN ISO 5745



Código	L		Capacidade de corte Ø Max. mm				
	(pol)	(mm)	Cobre	Latão	Ferro	Aço	
6331-06	6-1/2"	163	4,0	2,8	1,8	1,6	148
6331-08	8"	200	4,0	3,0	2,0	1,6	218

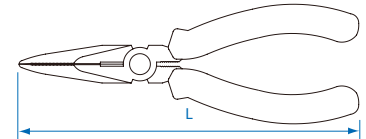

## Alicate Bomba d'água

### 6511

- Alicate bomba d'água 10"
- Fabricado em aço cromo-vanádio
- Acabamento fosfatizado
- Mordentes com geometria paralela e ranhuras serrilhadas
- Sistema de regulação com 07 níveis de abertura
- Empunhadura em polipropileno e borracha termoplástica (PP+TPR)
- Indicado para torção, aperto e fixação
- Produzido de acordo com a norma DIN ISO 8976



Mordentes projetados para dar maior aderência à qualquer superfície



Sistema de regulação

Código	A	B	L			
	(mm)	(mm)	(pol)	(mm)		
6511-10A	33	50	10"	253	50	400

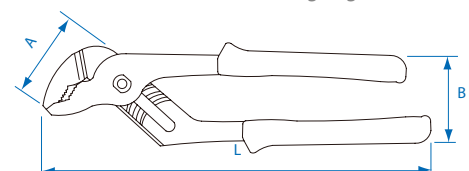







## Alicates de Corte Diagonal

 6214

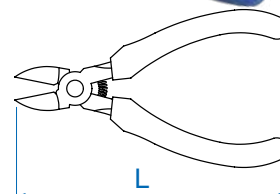

- Mini alicate de corte diagonal 5"
- Fabricado em aço cromo-vanádio
- Acabamento fosfatizado e polido
- Lâminas de corte temperadas
- Mordente com mecanismo de mola
- Empunhadura em polipropileno e borracha termoplástica (PP+TPR)
- Indicado para cortar fios e arames





Código	L		Capacidade de corte Ø Max. mm		
	(pol)	(mm)	<input checked="" type="radio"/> Cobre		
6214-05	5"	127	1,25		105

 6211

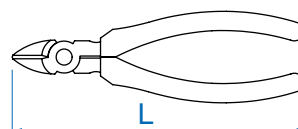

- Alicates de corte diagonal
- Fabricado em aço cromo-vanádio
- Acabamento fosfatizado e polido
- Lâminas de corte temperadas
- Empunhadura em polipropileno e borracha termoplástica (PP+TPR)
- Indicado para cortar fios e arames
- Produzido de acordo com a norma DIN 5749





Código	L		Capacidade de corte Ø Max. mm				
	(pol)	(mm)	<input checked="" type="radio"/> Cobre	<input checked="" type="radio"/> Latão	<input checked="" type="radio"/> Ferro	<input checked="" type="radio"/> Aço	
6211-06	6-1/2"	163	4,0	2,8	2,0	1,6	180

 6921

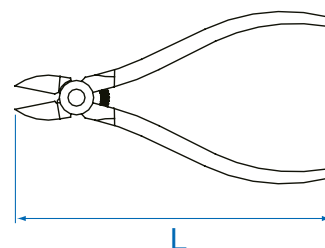

- Alicates de corte raso diagonal para plásticos 6"
- Fabricado em aço cromo-vanádio
- Acabamento polido
- Lâminas de corte temperadas
- Mordente com mecanismo de mola
- Empunhadura em polipropileno e borracha termoplástica (PP+TPR)
- Indicado para cortar materiais plásticos



Código	L		Corte de Plástico Ø PVC/PU/PP	
	(pol)	(mm)		
6921-06A	6"	155	1,6	132





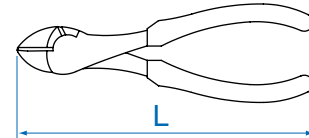

Não utilize o alicate de corte 6921 em fios e arames. Utilize-o apenas para o corte em materiais plásticos.

 **6232**

- Alicate de corte diagonal reforçado 8"
- Fabricado em aço cromo-vanádio
- Acabamento fosfatizado e polido
- Lâminas de corte temperadas
- Empunhadura em polipropileno e borracha termoplástica (PP+TPR)
- Indicado para cortar fios e arames







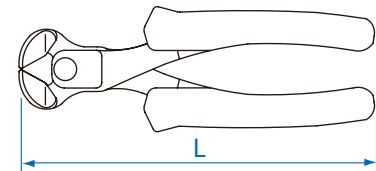

Código	L		Capacidade de corte Ø Max. mm				
	(pol)	(mm)	 Cobre	 Latão	 Ferro	 Aço	
6232-08	8	200	5,0	3,5	2,2	2,0	285

## Alicate de Corte Frontal

 **6411**

- Alicate de Corte Frontal
- Fabricado em aço carbono
- Acabamento fosfatizado e polido
- Lâminas de corte temperadas
- Empunhadura em polipropileno e borracha termoplástica (PP+TPR)
- Indicado para cortar fios e arames
- Produzido de acordo com a norma DIN ISO 5748



Código	L		Capacidade de corte Ø Max. mm				
	(pol)	(mm)	 Cobre	 Latão	 Ferro	 Aço	
6411-06	6-1/2"	163	4,0	3,0	1,6	1,6	240

## Alicates Para Anéis

 **68HB**



- Alicate para anéis internos com mordente angulado 90°
- Fabricado em aço cromo-vanádio
- Acabamento fosfatizado com tratamento térmico
- Mordente com mecanismo de mola
- Empunhadura em policloreto de vinil composto (PVC)
- Indicados para colocar e remover anéis de retenção em locais de difícil acesso
- Produzido de acordo com as normas DIN 5254 & DIN 5256



Anéis internos



Mordente angulado 90°

Código	90°	Comprimento		Ø pontas	Capacidades Ø mm	
		(pol)	(mm)			
68HB-05		5"	125	1,3	12~28	94
68HB-07		6-3/4"	170	1,8	19~60	130
68HB-10		9-1/2"	241	2,3	40~100	291



**68HS**

- Alicate para anéis internos com mordente reto
- Fabricado em aço cromo-vanádio
- Acabamento fosfatizado com tratamento térmico
- Mordente com mecanismo de mola
- Empunhadura em policloreto de vinil composto (PVC)
- Indicados para colocar e remover anéis de retenção em locais de difícil acesso
- Produzido de acordo com as normas DIN 5254 & DIN 5256

Código	Reto	Comprimento		Ø pontas	Capacidades Ø mm	
		(pol)	(mm)			
68HS-05		5"	125	1,3	12~28	97
68HS-07		7"	180	1,8	19~60	130
68HS-10		10"	250	2,3	40~100	291



Anéis internos



Mordente reto

**68SB**

- Alicate para anéis externos com mordente angulado 90°
- Fabricado em aço cromo-vanádio
- Acabamento fosfatizado com tratamento térmico
- Mordente com mecanismo de mola
- Empunhadura em policloreto de vinil composto (PVC)
- Indicados para colocar e remover anéis de retenção em locais de difícil acesso
- Produzido de acordo com a norma DIN 5254 & DIN 5256

Código	90°	Comprimento		Ø pontas	Capacidades Ø mm	
		(pol)	(mm)			
68SB-05		5"	125	1,3	12~28	101
68SB-07		6-3/4"	170	1,8	19~60	130
68SB-10		9-1/2"	241	2,3	40~100	291

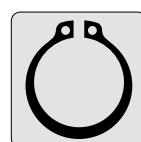

Anéis externos



Mordente angulado 90°

**68SS**

- Alicate para anéis externos com mordente reto
- Fabricado em aço cromo-vanádio
- Acabamento fosfatizado
- Mordente com mecanismo de mola
- Empunhadura em policloreto de vinil composto (PVC)
- Indicados para colocar e remover anéis de retenção em locais de difícil acesso
- Produzido de acordo com a norma DIN 5254 & DIN 5256

Código	Reto	Comprimento		Ø pontas	Capacidades Ø mm	
		(pol)	(mm)			
68SS-05		5"	125	1,3	12~28	101
68SS-07		7"	180	1,8	19~60	130
68SS-10		10"	250	2,3	40~100	291

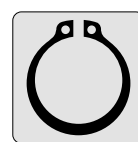

Anéis externos







Mordente reto



### 42114GP







- Jogo de alicates para anéis externos e internos com 4 peças
- Lona de alta resistência com Velcro®

Código	Composição		
42114GP	68HS-07		0,62
	68SS-07		
	68SB-07		
	68HB-07		



### 42116GP

- Jogo de alicates para anéis externos e internos com 6 peças
- Lona de alta resistência com Velcro®

Código	Composição		
42116GP	68HS-07		1,33
	68HS-10		
	68SS-07		
	68SS-10		
	68SB-07		
	68HB-07		



### 9-40103GP

- Jogo de alicate com 3 peças
- Módulo tipo 5 (265x1856mm)

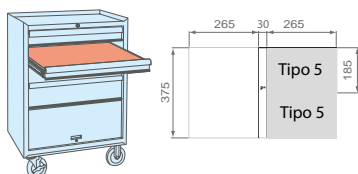

Código	Composição		
9-40103GP	6111-07		2,3
	6211-06		
	6311-06		





**9-40207GP**

- Jogo de alicates com 7 peças
- Módulo 4 (375 x 265mm)

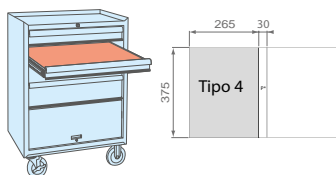

Código	Composição		kg	
<b>9-40207GP</b>		68HS-07	Reto interno 7"	0,65
		68SS-07	Reto externo 7"	
		68SB-07	Curvo 90° externo 7"	
		68HB-07	Curvo 90° interno 7"	
		6111-08	Universal 8"	
		6211-06	Corte 6"	
		6311-06	Bico reto 6"	

**9-42144GP**

- Jogo de alicates com 4 peças
- Módulo 4 (375 x 265mm)

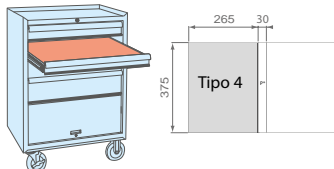

Código	Composição		kg	
<b>9-42144GP</b>		6011-10N	Pressão 10"	1,63
		6111-08	Universal 8"	
		6211-06	Corte 6"	
		6311-06	Bico reto 6"	

**9-90104GP**

- Jogo de alicates e chave de aperto com 4 peças
- Módulo tipo 3 (554x260mm)

Código	Composição		kg	
<b>9-90104GP</b>		6511-10A	Bomba d'água 10"	1,36
		6111-07	Universal 7"	
		6311-06	Bico reto 6"	
		3611-08P	Chave ajustável	





# Alicate de Pressão

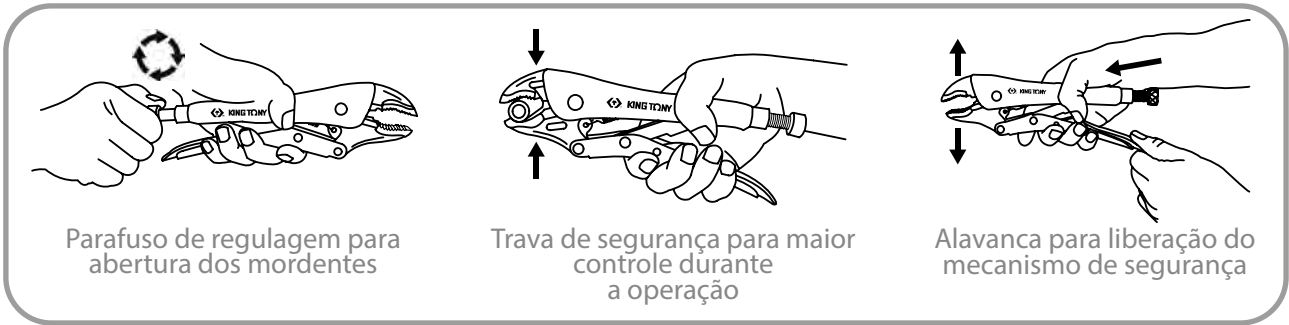

## 6011

- Mini alicate de pressão mordente curvo 5"
- Fabricado em aço cromo-molibdênio
- Acabamento cromado fosco
- Lâmina de corte incorporada
- Projeto com ajuste de abertura do mordente
- Sistema com alavanca de liberação
- Indicado para a fixação de canos e de conexões hidráulicas
- Produzido de acordo com as normas ASME B107.500-2010



Lâmina de corte incorporada



Ajuste de abertura do mordente

Código	Comprimento		Mordente C x L (mm)	Capacidade de abertura a (mm)	Capacidade de corte		g
	(pol)	(mm)			(pol)	(mm)	
6011-05R2	5-1/2"	140	20 x 8	29	1/4"	6,35	166

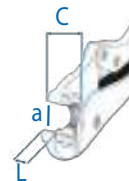

## 6011

- Alicate de pressão com mordente curvo
- Fabricado em aço cromo-molibdênio
- Acabamento niquelado
- Lâmina de corte incorporada
- Projeto com ajuste de abertura do mordente
- Sistema com alavanca de liberação
- Indicado para a fixação de canos e de conexões hidráulicas
- Produzido de acordo com a norma ASME B107.500-2010



Lâmina de corte incorporada



Alavanca de liberação

Código	Comprimento		Mordente C x L (mm)	Capacidade de abertura a (mm)	Capacidade de corte		g
	(pol)	(mm)			(pol)	(mm)	
6011-07	7"	185	25 x 10	38	1/4"	6,35	367
6011-10N2	10"	254	30 x 12	48	1/4"	6,35	542

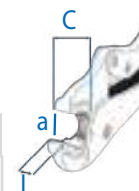



**6031**

- Alicate de pressão com mordente reto
- Fabricado em aço cromo-molibdênio
- Acabamento niquelado
- Projeto com ajuste de abertura do mordente
- Sistema com alavanca de liberação
- Indicado para torção, aperto e fixação de canos e de conexões hidráulicas
- Produzido de acordo com a norma ASME B107.500-2010

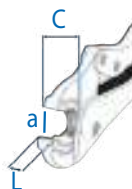

Código	Comprimento		Mordente C x L (mm)	Capacidade de abertura a (mm)	
	(pol)	(mm)			
6031-07N	7"	185	27 x 14	33	367
6031-10N2	10"	254	30 x 15	45	542

**6315**

- Alicate de pressão com mordente longo reto
- Fabricado em aço cromo-molibdênio
- Acabamento niquelado
- Projeto com ajuste de abertura do mordente
- Sistema com alavanca de liberação
- Indicado para corte, torção, aperto e fixação
- Lâmina de corte incorporada
- Produzido de acordo com a norma ASME B107.24



Lâmina de corte incorporada



Código	Comprimento		Mordente c x l (mm)	Capacidade de abertura a (mm)	Capacidade de corte		
	(pol)	(mm)			(pol)	(mm)	
6315-06	6"	165	44 x 5~10	51	1/4"	6,35	205
6315-09	9"	221	64 x 4~14	70	1/4"	6,35	393

**6605**

- Alicate de pressão para chapas
- Corpo fabricado em aço cromo-molibdênio
- Mordente fabricada em aço cromo-vanádio
- Acabamento niquelado
- Projeto com ajuste de abertura do mordente
- Sistema com alavanca de liberação
- Indicado para fixação de chapas e barras de ferro para soldagem



Código	Comprimento		Capacidade de abertura a (mm)	
	(pol)	(mm)		
6605-08	8"	206	35	455



### 6615

- Alicate de pressão para solda de chapa tipo C com pontas fixas
- Fabricado em aço cromo-vanádio
- Acabamento niquelado
- Mordente fixo especial em C para superfícies planas
- Projeto com ajuste de abertura do mordente
- Sistema com alavanca de liberação
- Indicado para a fixação de chapas de perfis largos

Código	Comprimento		Capacidade Abertura (mm)	
	(pol)	(mm)		
6615-11	11"	280	100	790



### 6625

- Alicate de pressão para solda de chapa tipo C móvel com pontas móveis
- Fabricado em aço cromo-vanádio
- Acabamento niquelado
- Mordente especial com pontas móveis em C para superfícies angulares
- Projeto com ajuste de abertura do mordente
- Sistema com alavanca de liberação
- Indicado para a fixação de chapas de perfis largos e angulares

Código	Comprimento		Capacidade Abertura (mm)	
	(pol)	(mm)		
6625-11	11"	280	96	840



### 6655

- Alicate de pressão tipo corrente
- Fabricado em aço cromo-vanádio
- Acabamento niquelado
- Mordente com corrente ajustável
- Projeto com ajuste de abertura do mordente
- Sistema com alavanca de liberação
- Indicado para a fixação de peças ou de tubos plásticos com perfis distintos

Código	Comprimento		Capac. Abertura (mm)	
	(pol)	(mm)		
6655-09	9"	225	Ø 60~140	733

6655-91 Corrente p/ reposição



### 6665

- Alicate de pressão para solda de chapa tipo U
- Fabricado em aço cromo-vanádio
- Acabamento niquelado
- Mordente especial em U
- Projeto com ajuste de abertura do mordente
- Sistema com alavanca de liberação
- Indicado para a fixação de chapas

Código	Comprimento		Capac. Abertura (mm)	
	(pol)	(mm)		
6665-09	9"	230	43	625





## Alicates Desencapadores de Fios e Cabos

 6721-10

- Alicate multifuncional para terminais
- Fabricado em aço carbono
- Acabamento com pintura eletrostática
- Empunhadura em polipropileno (PP)
- Lâminas de corte temperadas
- Mordentes especialmente projetados para cada função
- Indicado para isolar e crimpar terminais, desencapar e cortar fios e pequenos parafusos



Terminais Isolados Tipos:  
Olhal, Forquilha, Tubular, Pino, Luva

- 0,5~1,5
- 1,5~2,5
- 2,5~6mm<sup>2</sup>



Corta fios de até  
Ø 6 mm<sup>2</sup>



Crimpa terminais não  
isolados de 0,5mm a  
6mm



Corta parafusos de  
M 2,6, M 3, M 3,5, M 4, M5



Crimpa terminais  
pré-isolados de 0,5 mm a  
6 mm



Desencapa fios de 0,75 mm<sup>2</sup>  
a 5,6 mm<sup>2</sup> e AWG com bitolas de  
20-10

Código	Corta parafusos (M)	Cortar fios Ø mm <sup>2</sup>	Desencapa fios mm <sup>2</sup>	Crimpagem de terminais isolados (mm)	Crimpagem não isolados (mm)	Crimpagem para terminais pré isolados (mm)	Comprimento (mm)	
6721-10	M2,6~5	6	0,75~6,0	0,5~6	0,5~6	0,5~6	155	248



### 6756-05

- Desencapador de cabo coaxial
- Fabricado com lâminas de aço
- Mola com ajuste de tensão
- Projeto especial com guia e duas lâminas de corte
- Empunhadura em ABS
- Indicado para desencapar cabos coaxiais



Guia para ajuste do corte simultâneo das lâminas  
 Lâmina 1: Efetua o corte da capa externa do cano sem danificar a manta  
 Lâmina 2: Efetua o corte da capa interna sem deixar rebarbas e expõe o fio de cobre



Praticidade e agilidade

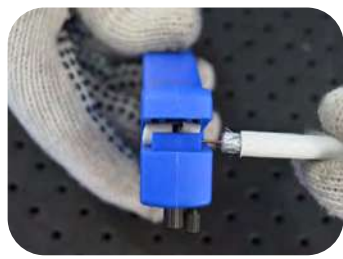

Desencapa cabos coaxiais sem danificar a manta

Código	Largura do corte (mm)	Dimensões do corte (mm)	Cabos Coaxiais	Comprimento (mm)	
6756-05	6,4	6	RG-174/58/59/62/6	127	100

### 6755-05

- Desencapador de fios e cabos
- Fabricado com lâminas de aço
- Mola com ajuste de tensão
- Projeto com ajuste de lâminas e trava de segurança
- Lâminas especiais para desencapar e guilhotinar fios e cabos
- Empunhadura em ABS
- Indicado para desencapar fios e cabos

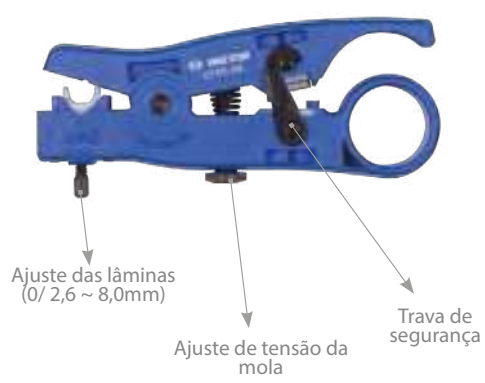

Lâmina central esquerda: Desencapa fios pequenos e cabos chatos RJ  
 Lâmina central direita: Guilhotina para fios e cabos não deixa rebarbas



Ideal para desencapar cabos UTP/STP 2,6-8mm



Indicado também para cabos chatos RJ-45 e RJ-11/12

Código	Capacidade de corte de cabos		Comprimento (mm)	
	UTP/STP	Chatop		
6755-05	Ø 2,6~8,0m	RJ-45 (12mm) RJ-11 (6mm)	127	100



A sigla ABS deriva da forma inglesa de Acrilonitrila, Butadieno e Estireno, um polímero termoplástico composto de alta resistência contra impacto e abrasão. Os desencapadores da King Tony são ferramentas especiais. Elas têm um projeto inovador e ergonômico, ideal para aplicações de rotina em eletrônica.



**67A1-07**

- Alicete desencapador de fios e cabos chatos
- Fabricado em aço carbono e plástico ABS
- Projeto com sistema de ajuste de comprimento do corte
- Lâminas especiais para desencapar e guilhotinar fios
- Mola retroativa
- Indicado para desencapar fios e cabos chatos



Ajuste de comprimento do corte

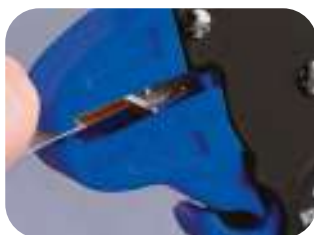

Desencapa facilmente fios e cabos chatos



Guilhotina para não deixar rebarbas

Código	Capacidade do corte		Dimensão máx. de corte (mm)	Comprimento máx. de corte		Comprimento (mm)	
	mm <sup>2</sup>	AWG		(pol)	(mm)		
67A1-07	0,05-3,5	AWG 30-12	Ø 5	1"	25	155	240



# Tesouras Corta Vergalhão

**6131**

- Tesoura corta vergalhão
- Fabricado em aço cromo-vanádio
- Acabamento fosfatizado
- Lâminas temperadas com tratamento térmico para maior dureza de penetração
- Capacidade de corte 15°~35° HRC
- Sistema de parafusos que assegura a fixação da lâmina de corte e facilita sua substituição
- Empunhadura emborrachada
- Indicado para corte de pinos e vergalhões de ferro
- Ferramenta produzida de acordo com as normas TÜV/GS e ISO 6508-1

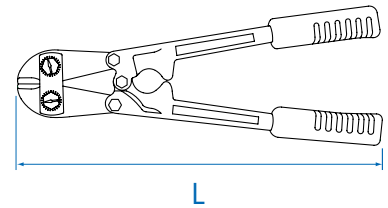

Código	Comprimento		Capacidade de corte		
	(pol)	(mm)	Mais macios ( ) 15HRC (Ø)	Aço laminado ( ) 35HRC (Ø)	
6131-14	14"	350	7	5	1,00
6131-18	18"	450	8	6	1,51
6131-24	24"	600	10	8	2,35

**6131P01**

- Jogo com 2 lâminas para tesoura corta vergalhões
- Fabricado em aço cromo-vanádio
- Acabamento fosfatizado
- Capacidade de corte 15°~35° HRC
- Lâminas temperadas com tratamento térmico para maior dureza de penetração

Código	Comprimento (mm)	Capacidade de corte		
		Mais macios ( ) 15HRC (Ø)	Aço laminado ( ) 35HRC (Ø)	
6131-14P01	110 x 65	7	5	0,40
6131-18P01	125 x 72	8	6	0,85
6131-24P01	150 x 86	10	8	0,87



HRC (Hardened Rockwell C) é a sigla para o teste de penetração e de dureza de lâminas quando aplicadas em metais. Quanto maior a escala HRC, maior penetração da lâmina. O teste realizado pela King Tony tem certificação de normas técnicas e de qualidade ISO 6508-1



## Tesouras para Cortes de Chapas

### 74250

- Tesoura para corte à esquerda de chapas
- Lâminas temperadas fabricadas em aço cromo-vanádio com acabamento fosfatizado
- Capacidade de corte 63 HRC
- Projeto de lâmina serrilhado
- Haste com acabamento cromado e polido
- Projeto com mola e trava de segurança
- Empunhadura ergonômica emborrachada
- Indicada para cortes à esquerda em chapas de aço

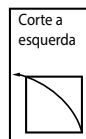

Lâmina serrilhada  
Mais eficiência no corte.



Código	Comprimento (mm)	Compr. Corte (mm)	Cor do Cabo	Capacidade de Corte (mm)				
				Cobre	Arame macio	Aço laminado HRC30	Aço inox 304	
74250	260	35	Laranja	1,80	1,50	1,00	0,90	480

### 74260

- Tesoura para corte à direita de chapas
- Lâminas temperadas fabricadas em aço cromo-vanádio com acabamento fosfatizado
- Capacidade de corte 63 HRC
- Projeto de lâmina serrilhado
- Haste com acabamento cromado e polido
- Projeto com mola e trava de segurança
- Empunhadura ergonômica emborrachada
- Indicada para cortes à direita em chapas de aço



Código	Comprimento (mm)	Compr. Corte (mm)	Cor do Cabo	Capacidade de Corte (mm)				
				Cobre	Arame macio	Aço laminado HRC30	Aço inox 304	
74260	260	35	Azul	1,80	1,50	1,00	0,90	480

### 74270

- Tesoura para corte reto de chapas
- Lâminas temperadas fabricadas em aço cromo-vanádio com acabamento fosfatizado
- Capacidade de corte 63 HRC
- Projeto de lâmina serrilhado
- Haste com acabamento cromado e polido
- Projeto com mola e trava de segurança
- Empunhadura ergonômica emborrachada
- Indicada para cortes reto em chapas de aço

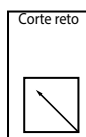

Código	Comprimento (mm)	Compr. Corte (mm)	Cor do Cabo	Capacidade de Corte (mm)				
				Cobre	Arame macio	Aço laminado HRC30	Aço inox 304	
74270	260	35	Amarelo	1,80	1,50	1,00	0,90	480

# Velas

Os pistões de motores modernos são fabricados em liga de alumínio. Velas instaladas inadequadamente podem danificar estes pistões e prejudicar o motor.

A instalação correta das velas, por meio da aplicação do torque recomendado pela fabricante, garante maior desempenho e evita falhas de ignição, superaquecimento e danos ao motor.

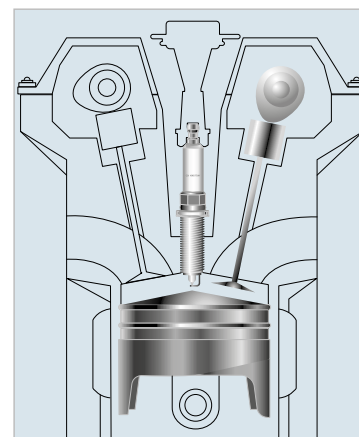

Velas sob pistão no motor

Pistão	Tamanho da rosa de vela (mm)				
	M8	M10	M12	M14	M18
<b>Ferro fundido</b>	-	10~15 Nm	15~25 Nm	25~35 Nm	35~45 Nm
<b>Alumínio</b>	8~10 Nm	10~12 Nm	15~20 Nm	25~30 Nm	35~40 Nm

Toda vela possui um torque específico de aperto, condicionado pelo diâmetro de sua rosca e pelo material de sua composição. Recomenda-se seguir as indicações da tabela de torque, encontradas no manual do veículo, e realizar a instalação utilizando-se de um torquímetro calibrado.

O torque correto garante uma operação adequada e segura das velas. Caso haja torque insuficiente, haverá dissipação de calor e derretimento da vela; caso haja torque excessivo haverá deformação da carcaça e rompimento do isolador cerâmico, resultando em fuga de corrente e falhas de ignição.

## Soquete de Vela

Soquete	Encaixe ■ (pol)	Tamanho ● ● (mm)	Tipo	Bucha	Comprimento L (mm)	
					63	70
	3/8"	14	Sextavado	Borracha	36B514	
			Estriado	Borracha	36B014	
	3/8"	16	Sextavado	Borracha		363516
			Estriado	Borracha		363016
	3/8"	18	Estriado	Borracha	36B018	
	3/8"	20.8	Estriado	Borracha		363021
	1/2"	20.8	Estriado	Borracha		463021RC
	1/2"	16	Sextavado	Borracha		463516H
			Sextavado	Magnético		466516
	1/2"	20.8	Sextavado	Borracha		463521H
			Sextavado	Magnético		466521

## Ferramentas e acessórios indicados

	Código	Mecanismo	Encaixe ■	Faixa de Torque Nm
	34362-1DG	24 dentes	3/8"	4-20
34362-2DG	32 dentes	3/8"	20-100	

	Código	Especificações	
	3814	Adaptador	3/8"Fx1/2"M





## 3785 M



- Soquete articulado sextavado para vela aquecedora de motores ciclo diesel - 3/8"
- Fabricado em aço cromo-vanádio
- Acabamento cromado
- King Tony Fix-Drive perfil arredondado para maior torque
- Projeto com sistema de retenção com esfera de aço
- Indicado para velas de veículos médios e pesados com motor diesel

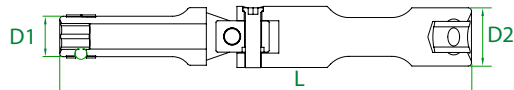

Código	Tamanho (mm)	Encaixe (pol)	D1 (mm)	D2 (mm)	L (mm)	
378508M	8	3/8"	13,5	17,8	131,0	120
<b>378509M</b>	9	3/8"	13,5	17,8	100,0	127
378510M	10	3/8"	13,5	17,8	123,0	128
378512M	12	3/8"	17,8	17,8	147,0	136

**Novo**



Garante maior firmeza durante a instalação e remoção de velas em motores diesel

\*378509M Indicada para motores Multijet 2.0 16V Diesel da Fiat e Jeep

## 36B5 M 3635

- Soquete de vela sextavado - 3/8"
- Fabricado em aço cromo-vanádio
- Acabamento cromado e polido
- King Tony Fix-Drive perfil arredondado para maior torque
- Bucha interna emborrachada
- Produzido de acordo com a norma DIN 3120
- Indicado para velas de veículos leves e médios

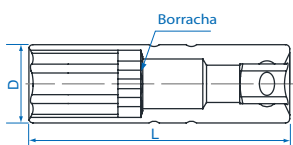

Código	Tamanho (mm)	Encaixe (pol)	D (mm)	L (mm)	Sextavado Externo (mm)	
36B514	14.0	3/8"	18,5	63	--	80,3
363516	16.0	3/8"	21	70	19	100



Bucha emborrachada. Maior firmeza sem danificar as velas



O sistema King Tony Fix-Drive é um design aplicado na produção de soquetes e de chaves de aperto em que se confecciona perfis estriados e sextavados com aristas arredondadas. Isso propicia uma maior área de contato com o parafuso ou com a porca e transmite maior torque durante a aplicação da ferramenta.

36B0

3630



- Soquete de vela estriado - 3/8"
- Fabricado em aço cromo-vanádio
- Acabamento cromado e polido
- King Tony Fix-Drive perfil arredondado para maior torque
- Bucha interna emborrachada
- Produzido de acordo com a norma DIN 3120
- Indicado para velas de veículos leves e médios

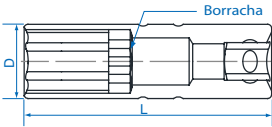

Bucha emborrachada. Maior firmeza sem danificar as velas

Código	Tamanho (mm)	Encaixe (pol)	D (mm)	L (mm)	Sextavado Externo (mm)	
36B014	14,0	3/8"	19,9	63	--	80,3
363016	16,0	3/8"	21	70	19	100
36B018	18,0	3/8"	24,7	65	19	106,5
363021	20,8	3/8"	27,7	70	21	150



36B014



363016  
30B018  
363021

Base sextavada

36C0

Novo



- Soquete de vela estriado longo 14mm - 3/8"
- Fabricado em aço cromo-vanádio
- Acabamento cromado e polido
- King Tony Fix-Drive perfil arredondado para maior torque
- Produzido de acordo com a norma DIN 3120
- Indicado para veículos das marcas BMW, Citroën, Mini, Peugeot e Renault.

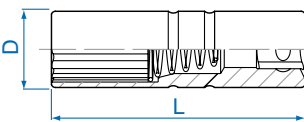

Bucha emborrachada. Maior firmeza sem danificar as velas

Código	Tamanho (mm)	Encaixe (pol)	D (mm)	L (mm)	
36C014	14.0	13/16	18.5	90	90



4630

Novo



- Soquete de vela estriado - 1/2"
- Fabricado em aço cromo-vanádio
- Acabamento cromado e polido
- King Tony Fix-Drive perfil arredondado para maior torque
- Bucha interna emborrachada
- Produzido de acordo com a norma DIN 3120
- Indicado para velas de veículos leves e médios

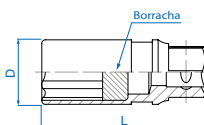

Bucha emborrachada. Maior firmeza sem danificar as velas

Código	Tamanho (mm)	Encaixe (pol)	D (mm)	L (mm)	Sextavado Externo (mm)	
463021RC	20.8	13/16	27,7	70	22	142



**4635**

- Soquete de vela sextavado - 1/2"
- Fabricado em aço cromo-vanádio
- Acabamento cromado e polido
- King Tony Fix-Drive perfil arredondado para maior torque
- Bucha interna emborrachada
- Produzido de acordo com a norma DIN 3120
- Indicado para velas de veículos leves e médios

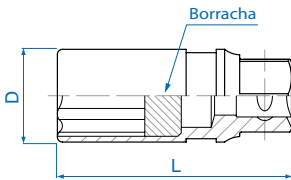

Bucha emborrachada. Maior firmeza sem danificar as velas

Código	Tamanho ○ (mm)	Encaixe ■ (pol)	D (mm)	L (mm)	Sextavado Externo (mm)	g
463516H	16	1/2"	20,75	70	--	110
463521H	20,8	1/2"	27,7	70	22	155



463516H

463521H  
Base sextavada**4665**

- Soquete de vela sextavado magnético - 1/2"
- Fabricado em aço cromo-vanádio
- Acabamento cromado e polido
- King Tony Fix-Drive perfil arredondado para maior torque
- Bucha interna magnetizada
- Produzido de acordo com a norma DIN 3120
- Indicado para velas de veículos leves e médios

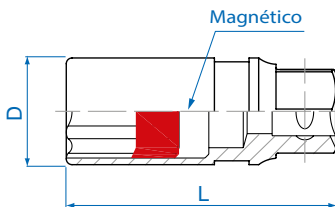

Bucha magnetizada. mais praticidade e firmeza durante a instalação e a remoção de velas

Código	Tamanho ○ (mm)	Encaixe ■ (pol)	D (mm)	L (mm)	Sextavado Externo (mm)	g
466516	16	1/2"	20,75	70	--	115
466521	20,8	1/2"	27,7	70	22	160



466516

466521  
Base sextavada

## Chave de Aperto para Vela

1563

- Chave de vela cabo T articulada com borracha
- Fabricada em aço cromo-vanádio
- Acabamento cromado e polido
- Projeto com soquete sextavado articulado
- Bucha interna emborrachada
- Indicado para velas de veículos leves e médios

Código	Tamanho Ø (mm)	ℓ (mm)	L (mm)	
15631612	16	200	300	363
15632112	21	200	300	388



Bucha emborrachada. Garante maior firmeza sem danificar as velas

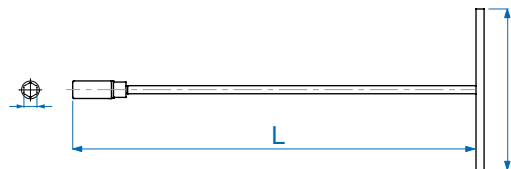

## Alicate para Cabo de Vela

9DB201

- Alicate para cabo de vela
- Fabricado em aço carbono
- Acabamento cromado
- Projeto com mordente especial emborrachado
- Embunhadura em policloreto de vinil composto (PVC)
- Indicado para a remoção de cabos de ignição de vela

Código	L (mm)	Ø (mm)	L1 (mm)	
9DB201	260	14~18	20	266



ideal para cabos de ignição de velas







## Jogo para Velas

3501

MR **Novo**

- Jogo para trocar velas com 5 peças - 3/8"
- Fabricado em aço cromo-vanádio
- Acabamento cromado e polido
- Indicado para a troca e a instalação de velas de veículos leves e médios



Código	Composição			
3501MR		3761-08F	Catraca reversível com liberação rápida - 3/8"	1,60
		3293-06	Extensão dupla função (fixa e articulada) 06" - 3/8"	
		36B014	Soquete de Vela Estriado 3/8" - 14mm	
		36B516	Soquete de Vela Sextavado 3/8" - 16mm	
		363521	Soquete de Vela Sextavado 3/8" - 20.8mm	

Saiba mais:







# Bujão e Filtro de Óleo

## Chave para Bujão de Óleo

**1586**

- Chave L para bujão de óleo
- Fabricada em aço cromo-vanádio
- Acabamento cromado
- Indicada para a instalação e remoção de bujões de óleo

Código	Comprimento	Tamanho		
	(mm)	(pol)	(mm)	
1586-09	230	5/16" x 3/8"	7,93 x 9,5	320



## Soquete para Bujão de Óleo

**4014****M**

- Soquete quadrado para bujão de óleo - 1/2"
- Fabricado em aço cromo-vanádio
- Acabamento cromado e polido
- Indicado para a instalação e remoção de bujões de óleo

Código	Tamanho ■ (mm)	Encaixe ■ (pol)	D (mm)	ℓ (mm)	L (mm)	
*401408M	8,0	1/2"	23,5	13,5	35	54
*401409M	9,5	1/2"	23,5	13,5	35	58
401410M	10,0	1/2"	23,5	13,5	35	57
401411M	10,5	1/2"	23,5	13,5	35	58 <b>Novo</b>
401412M	12,0	1/2"	23,5	13,5	35	62
401413M	12,7	1/2"	23,5	13,5	35	64 <b>Novo</b>
401414M	13,5	1/2"	23,5	13,5	35	67 <b>Novo</b>
401419M	19,0	1/2"	25,0	15,5	40	130

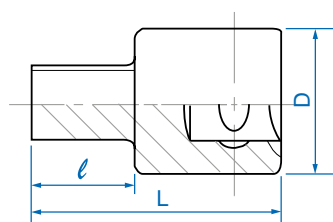

Saiba mais:



\*401408M - Ideal para veículos modelos Peugeot, Nissan e Renault

\*401409M - Ideal para veículos modelos Peugeot, Ford e Mazda

**4118****MR**

- Jogo de soquete quadrado para bujão de óleo com 8 peças - 1/2"
- Suporte trilho para armazenamento de soquetes e chaves soquetes

Código	Composição				
4118MR			4014M	8, 9,5, 10, 10,5, 12, 12,7, 13,5, 19	0,57



## Saca Filtro de Óleo

 3204

**Novo**

- Saca filtro de corrente para filtro de óleo
- Fabricado em aço carbono
- Acabamento cromado (cabo) fosfatizado (corrente)



Saiba mais:



Código	Comprimento		Capac. Abertura (mm)	
	(pol)	(mm)		
3204	8-3/4"	225	Ø 60~140	411

**9AE33**

- Saca filtro de óleo de aperto rápido
- Cinta fabricada em aço
- Empunhadura em polipropileno (PP)
- Base com ranhuras dentada
- Indicador de sentido de operação
- Indicado para a remoção de filtros de óleo entre 65 e 110 mm



Base dentada proporciona melhor aderência



Cinta ajustável que se acomoda ao filtro mais facilmente



Saiba mais:



Código	Ø	
	(mm)	
9AE33-110	65~110	305



**9AE42**

- Saca filtro de óleo com 3 garras
- Fabricado em aço carbono
- Acabamento fosfatizado antiferrugem
- Encaixe quadrado adaptável de 3/8" e de 1/2"
- Indicado para a remoção de filtros de óleo entre 63 e 102 mm

Adaptador 1/2"



Código	A (pol)	B (pol)	Ø (mm)	
9AE42	1/2"	3/8"	63~102	395



Especialmente projetado para instalar e remover filtros de óleo entre 63 e 102 mm

Saiba mais:

**9AE53**

- Saca filtro de óleo com 2 garras
- Fabricado em aço cromo-molibdênio
- Acabamento fosfatizado antiferrugem
- Encaixe quadrado de 3/8" e de 1/2"
- Projeto com sistema de molas e engrenagem dentada
- Indicado para a remoção de filtros de óleo entre 60 e 115 mm

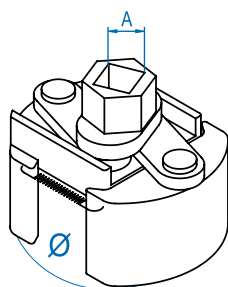

Projeto de aperto com sistema de molas e engrenagens dentadas para maior firmeza durante a operação

Código	A (pol)	Ø (mm)	
9AE53-80	3/8"	60~80	375
9AE53-115	1/2"	80~115	667



Projeto em copo com faces internas arredondadas, garante maior firmeza na operação e menor dano ao filtro de óleo



Maior superfície de contato para uma operação mais rápida e sem danos ao filtro



## 9AE2002

- Jogo de saca filtro de óleo com 2 peças
- Fabricado em aço carbono
- Acabamento fosfatizado antiferrugem com revestimento em cera
- Encaixe quadrado de 3/8"
- Projeto com faces internas arredondadas para encaixe no filtro
- Indicado para a remoção de filtros de óleo de 65 e 67 mm

Saiba mais:



Código	
9AE2002	282

Composição				
Código	Lados	Diâmetro (mm)	Indicação	
9AE2-6514	14	65	Veículos modelos Fiat / GM / Nissan / Toyota / Renault / Honda	115
9AE2-6567	14	67	PH 4386 / PH 4967 / PH 6017 / PH 6018 / Toyota / Renault / Nissan / Veículos modelos Toyota / Honda / Fiat Motor Fire	123

## 9AE2004

- Jogo de saca filtro de óleo com 4 peças
- Fabricado em aço carbono
- Acabamento fosfatizado antiferrugem com revestimento em cera
- Encaixe quadrado de 3/8"
- Projeto com faces internas arredondadas para encaixe no filtro
- Indicado para a remoção de filtros de óleo entre 66 e 93 mm



Código	
9AE2004	570

Composição				
Código	Nº de Lados	Diâmetro (mm)	Indicação	
9AE2-6606	06	66	Veículos modelos Fiat / Renault	120
9AE2-7608	08	76	Veículos modelos Audi / Fiat / Ford / GM / VW	140
9AE2-7614	14	76	Veículos modelos Audi / BMW / Fiat / GM / Mercedes-Benz / VW	140
9AE2-9315	15	93	Veículos modelos Fiat / Ford / GM / Honda / Mazda / Mitsubishi / Nissan / Renault / Volvo / VW	170



O torque máximo sobre o saca filtro de óleo modelos 9AE2-65, 9AE2-66, 9AE2-76 e 9AE2-93 não deve exceder 115,2 Nm ou 11,75 Kgfm.





## 9-90113 MA

- Jogo de saca filtro e chave para troca de óleo com 13 peças
- Módulo tipo 13 (190x500mm)

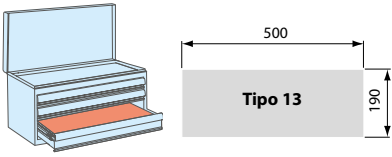

Código	Composição		kg
9-90113MA	4023	T45	2,98
	4025	H8, H12	
	402B	M16 com furo guia	
	3204	Sacas filtro (Ø 60 ~140)	
	9AE42	Sacas filtro com 3 garras	
	1120	H5, H6	
	401408M	Soquete quadrado 8mm	
	9AE2004	Chave para filtro	



O torque máximo sobre o saca filtro de óleo modelos 9AE2-65, 9AE2-66, 9AE2-76 e 9AE2-93 não deve exceder 115,2 Nm ou 11,75 Kgfm.

## 9TT11-18



- Reservatório para óleo com capacidade de 18L
- Fabricado em polietileno
- Alça para facilitar o transporte
- Canal de escoamento anti respingo
- Dreno com tampa para facilitar o escoamento



Dreno para escoamento

Saiba mais:

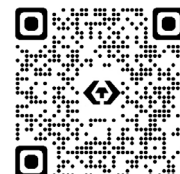

Código	L (mm)	W (mm)	H (mm)	kg
9TT11-18	681	570	130	0.920

## Pistão, Motor e Cabeçotes



### 9AC

- Cinta compressora de anéis do pistão
- Fabricado em aço carbono
- Acabamento cromado e anodizado
- Projeto com mecanismo de compressão dos anéis no pistão
- Acompanha chave hexagonal auxiliar
- Indicado para a instalação do pistão com anéis em cilindros

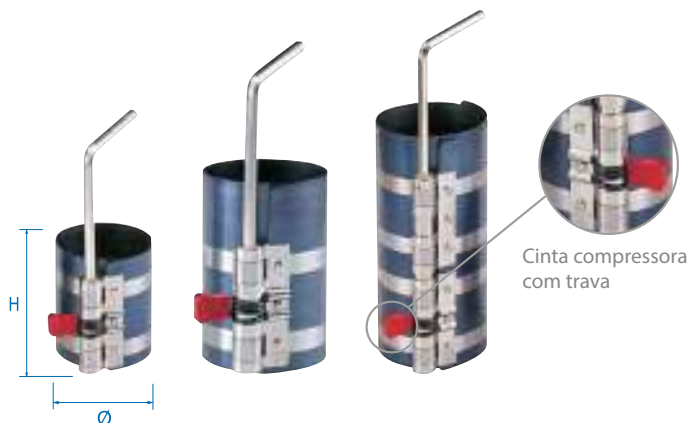

A compressão dos anéis nas ranhuras facilita a instalação e a remoção do pistão

Código	H (mm)	Ø		g
		(pol)	(mm)	
9AC125-32	80	2-1/4"~5"	57~125	260
9AC175-32	80	3-1/2"~7"	90~175	300
9AC175-66	165	3-1/2"~7"	90~175	530

Saiba mais:



### 9AP

- Alicate expansor para anéis de pistão
- Fabricado em aço carbono
- Acabamento niquelado
- Empunhadura em policloreto de vinil composto (PVC)
- Projeto com mordentes especiais para expandir anéis de pistão
- Indicado para a montagem e desmontagem de anéis em pistões

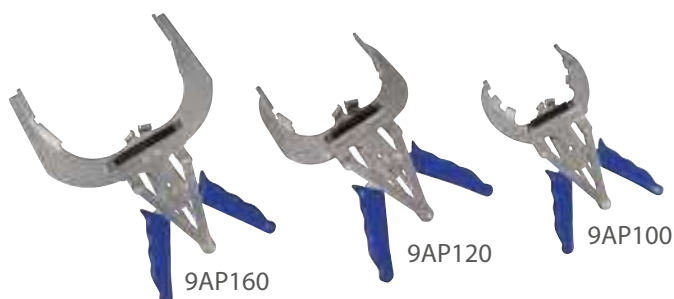

Ideal para a instalação e remoção de anéis de segmento dos pistões

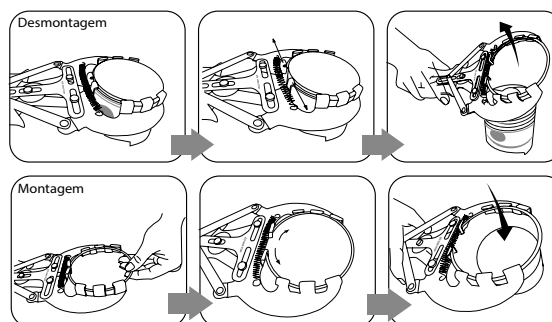

Código	L (mm)	Capacidade (mm)	g
9AP120	227	80~120	354
9AP160	253	110~160	458

Saiba mais:



## 1013CQ

- Conjunto com 13 bits especiais e adaptador de - 1/2"
- Fabricado em liga de aço S2 e aço cromo vanádio
- Acabamento com tratamento antiferrugem, cromado e polido
- Maleta plástica para transporte e armazenamento
- Indicado para parafusos de cabeçote, coletor de admissão e volante do motor



Código	Composição			kg
1013CQ			161640T T40x160mm	1,5
			161606H 6x160mm	
			161355T T55x135mm	
			1A1355T T55x135mm	
			161110H 10x110mm	
			121112M M12xM110mm	
			148014M M14xM80mm	
			178016M M16xM80mm	
			168007N 7x80mm	
			168009N 9x80mm	
			168010N 10x80mm	
			128012N 12x80mm	
			148013N 13x80	
		414810M Adaptador sextavado 10mm e encaixe de 1/2"		

\* Bits e adaptador vendidos a parte para reposição

## 425513M

- Soquete sextavado extralongo - 1/2"
- Fabricado em aço cromo vanádio com acabamento cromado e polido
- Encaixe quadrado de 1/2"
- Indicado para os parafusos do cabeçote dos motores Fiat Fire 1.0, 1.3 e 1.4 8V

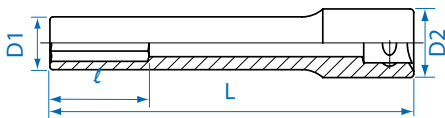

Código	pol	mm	D1 (mm)	D2 (mm)	ℓ (mm)	L (mm)	kg
425513M	1/2"	13	18,7	23,7	14	120	201

## 4041108

- Chave soquete multidentada
- Fabricado em aço cromo vanádio com acabamento cromado e polido
- Bit fabricado em liga de aço S2
- Produzido de acordo com as normas DIN 3120 e 3126
- Indicado para a cabeça de cilindros, em especial para veículos da marca Toyota



Código	pol	mm	D1 (mm)	D2 (mm)	ℓ (mm)	L (mm)	kg
425513M	1/2"	13	18,7	23,7	14	120	201



As ligas de aço com denominação "S" são resistentes ao choque ou ao impacto. A letra "S" vem da palavra em inglês "shock", que significa "choque" ou "impacto". Sua resistência vem da quantidade de carbono e das diferentes composições de manganês, de silício, de molibdênio, de níquel e de vanádio. No caso da liga de aço S2, a composição apresenta uma combinação desses materiais que, por meio de um processo de têmpera em água, confere alta resistência mecânica e alta tenacidade ao material. Isso torna o Bits da King Tony extremamente resistentes.

# Embreagem

## 9AK11

- Chave centralizadora de embreagem
- Fabricado em fibra de Nylon®
- Projeto especial com rosca e pontas fixadora
- Maleta plástica para transporte
- Indicado para centralização do disco de embreagem na montagem do platô

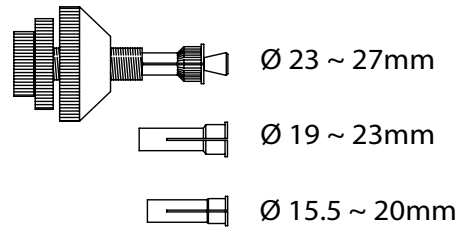
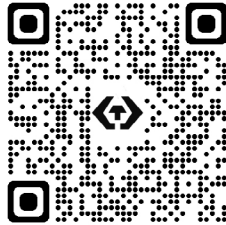

Especialmente projetada para veículos com transmissão mecânica

Saiba mais:

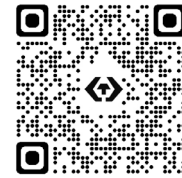

Código	Ø (mm)	g
9AK11	15.5~27	190

## Polia

### 9AL

- Cinta retentora de polias
- Fabricado em aço carbono
- Acabamento com pintura eletrostática
- Empunhadura em policloreto de vinil composto (PVC)
- Projeto com cintas de borracha tipo V e tipo Poly-V
- Indicado para a retenção das polias do motor

Código	L (mm)	Ø (mm)	g
9AL11	365	40-140	540
9AL12	365	40-140	540

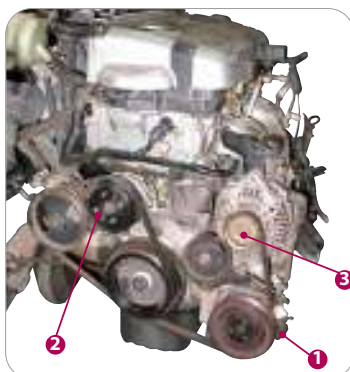
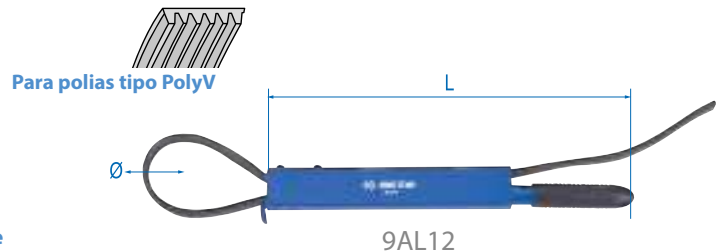
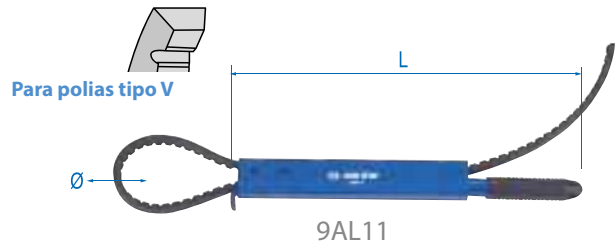

Ideal para polias de



1. Compressores



2. Bomba D'água



3. Alternadores





# Alicates para abraçadeiras



Existem no mercado diferentes tipos de abraçadeiras metálicas com as mais diversas aplicações em mangueiras, que podem variar de acordo com a junção destas e as especificações de cada montadora. Verifique o alicate ideal abaixo

Abraçadeira	Alicate	Aplicação Mangueiras	Especificação Montadora
	 <p>9AA21</p>  <p>9AA31</p>	Radiador	Tipo Universal e Veículos Audi / Ford / Honda / Volkswagen
	 <p>9AA17</p>	Combustível	Indicado para veículos dos modelos Audi / Volkswagen
	 <p>9AA15</p>	Motor	Indicado para veículos dos modelos Audi / Citroën / Fiat / Ford / Mercedes-Benz / Peugeot / Renault / Volkswagen / Volvo
	 <p>9BB13</p>	Coifa	Indicado para veículos dos modelos Audi / BMW / Chrysler / Citroën / Ford / GM / Honda / Mercedes-Benz / Nissan / Volkswagen
	 <p>9BB31</p>	Coifa	Indicado para veículos Multimarcas

## 9AA21

- Alicate de pressão para abraçadeira do radiador
- Fabricado em aço carbono
- Acabamento fosfatizado
- Empunhadura em policloreto de vinil composto (PVC)
- Projeto com trava de pressão e mordentes especiais
- Indicado para abraçadeiras de mangueiras do radiador

Pontas giratórias com inclinação de 45°

A trava de pressão garante maior firmeza

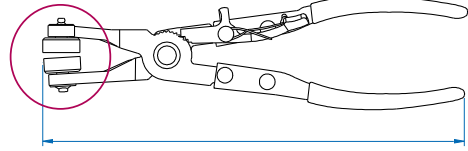
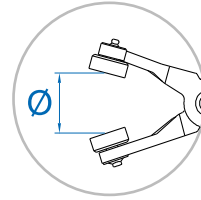

Ideal para instalar e remover abraçadeiras de mangueiras do radiador

Saiba mais:



Código	L (mm)	Ø (mm)	⚖️
9AA21	220	18~53	224

## 9AA31

- Alicate de pressão flexível para abraçadeira do radiador
- Fabricado em aço carbono
- Acabamento fosfatizado
- Embunhadura em policloreto de vinil composto (PVC)
- Projeto com haste flexível e trava de pressão
- Indicado para abraçadeiras de mangueiras do radiador

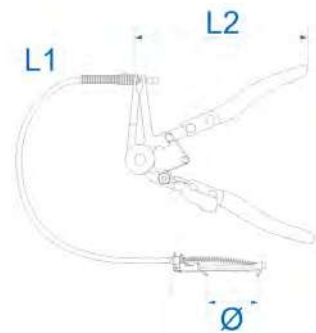

A haste flexível facilita a instalação e a remoção de abraçadeiras em locais de difícil acesso

Código	L1 (mm)	L2 (mm)	Ø (mm)	⚖️
9AA31	630	225	12~53	528



**9AA17**

- Alicate de abraçadeira para mangueira de combustível
- Fabricado em aço
- Acabamento fosfatizado
- Mola retroativa
- Empunhadura em policloreto de vinil composto (PVC)
- Indicado para abraçadeiras de mangueiras de combustível

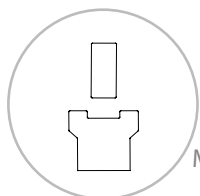

Mordente

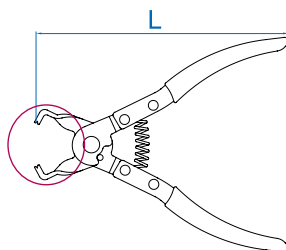

Código	L (mm)	Ø (mm)	
9AA17	171	27	188



Indicado para abraçadeiras de mangueiras de combustível

**9AA15**

- Alicate de abraçadeira Clic-C e Clic-R
- Fabricado em aço
- Acabamento fosfatizado
- Empunhadura em policloreto de vinil composto (PVC)
- Indicado para remover e instalar abraçadeiras Clic-C e Clic-R de mangueiras do motor

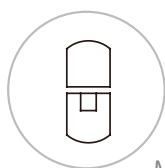

Mordente

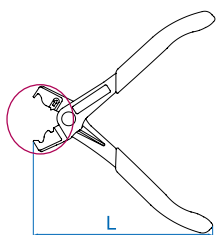

Código	L (mm)	Ø (mm)	
9AA15	142	36	223



Remover e instalar abraçadeiras Clic-C e Clic-R



Indicado para mangueiras de motor



### 9BB13

- Alicate de abraçadeira de coifas
- Fabricado em aço
- Acabamento cromado e fosfatizado
- Empunhadura em poliuretano (PU)
- Projeto com mordente ajustável
- Indicado para abraçadeiras CV de mangueiras de coifas homocinéticas

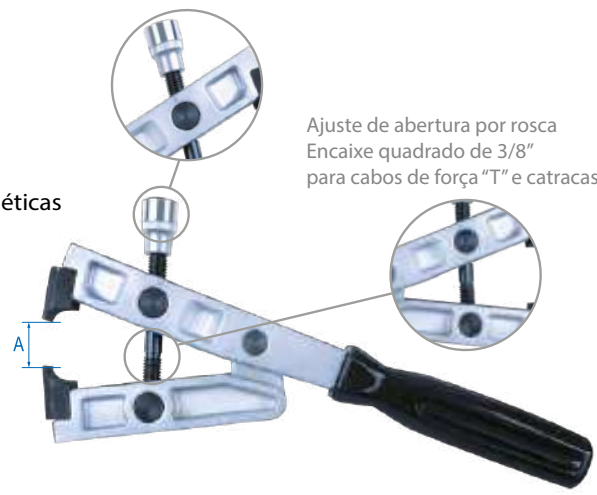
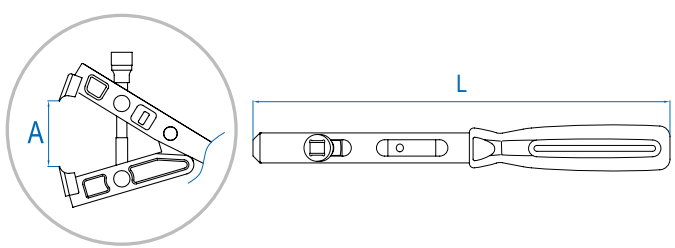

Código	L (mm)	A (mm)	
9BB13	278	45	888

Indicado para abraçadeiras de coifas homocinéticas



### 9BB31

**Novo**

- Alicate para abraçadeira de inox
- Função catraca para facilitar o aperto
- Fabricado em aço
- Empunhadura em poliuretano (PU)
- Guilhotina para corte
- Indicado para abraçadeiras com largura máxima de 10mm



Com dispositivo de travamento e função de catraca

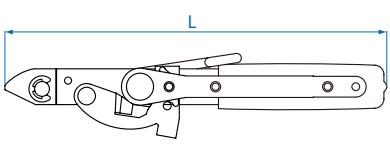

Código	L (mm)	
9BB31	124	347



Guilhotina para corte



Função catraca

Saiba mais:





- Ferramenta pneumática para instalação de coifas homocinéticas
- Entrada de ar com rosca de 1/4" NPT
- Gatilho de acionamento e de expansão das garras e botão de liberação de pressão
- Válvula para controle do fluxo de ar
- Desenvolvida com 8 garras expansíveis com diâmetro de 25 a 110mm
- Projeto leve e silencioso para melhor ergonomia
- Indicada para instalar e substituir coifas sem remover as juntas de homocinéticas e sem desmontar o semi-eixo



Saiba mais:



Encaixe a coifa elástica sobre as garras fechadas. Certifique-se que a coifa elástica está perfeitamente posicionada sobre as garras



Pressione o gatilho de acionamento até o diâmetro ideal para o encaixe sobre a junta homocinética, expandido a coifa. As garras expandem-se até o diâmetro máximo de 110mm



Posicione a coifa elástica sobre a junta homocinética e pressione o botão de liberação de pressão, para o retorno das garras e sua posição inicial e instalação da peça

Código	Comp. Total	Entrada de Ar	Pressão de Ar	Capacidade	Peso
	mm	pol	bar PSI	mm	kgs
QM-1125	442	1/4"NPT	6.3 90	25~110	3,25

Utilizar compressores, mangueiras e pressão de operação indicados na tabela para melhor desempenho da ferramenta pneumática  
Projeto desenvolvido para uso exclusivo com coifas elásticas para juntas de homocinéticas

# Mangueiras



## 9AF113

- Jogo de pinças para estrangular mangueiras com 03 peças
- Fabricado em fibra de Nylon
- Projeto com trava de abertura
- Indicado mangueiras entre 15 e 60 mm de diâmetro



Ideal para mangueiras de combustível, de arrefecimento e de ar condicionado



Saiba mais:



Código	L (mm)	Ø max(mm)	g
9AF11-15	155	22.4	244
9AF11-30	185	35.4	
9AF11-60	253	65.2	

## 1453



- Chave soquete tipo canhão com haste flexível
- Fabricada em aço cromo-vanádio
- Acabamento cromado
- Haste flexível em fio de aço com trama interna
- Indicado para aperto e desaperto de parafusos de mangueiras e de radiadores



Cabo bimaterial (PP+TPR) com dupla injeção. Maior torque na zona de aplicação de esforço



Trama interna que evita dilatação e permite o alcance

Código	mm	mm	mm	mm	g
1453 - 05	5	11,5	190	300	132
1453 - 06	6	9,5	190	300	132
1453 - 07	7	11,5	190	300	137
1453 - 08	8	10,5	190	300	133
1453 - 10	10	11	190	300	135

Novo



# Juntas Axiais

## 9BE

- Ferramenta retentora de juntas axiais - 1/2"
- Fabricado em ferro fundido
- Acabamento fosfatizado
- Projeto com ranhuras internas para fixação
- Indicado para rótulas automotivas de 33 a 50 mm



Ranhuras internas garantem maior fixação

Código	L (mm)	Ø (mm)	g
9BE62	81.50	33-42	370
9BE63	87.56	42-50	404

Indicada para:  
 9BE62 automóveis  
 9BE63 utilitários leves



Encaixe quadrado de 1/2" para barras extensoras, catracas e cabos de força T e articulados



Auxilia na substituição de rótulas automotivas

# Escapamento

## 7912-23

- Corta tubo com sistema de catraca
- Fabricada em borracha termoplástica (TPR) e fibra de Nylon
- Lâmina fabricada em aço-zinco temperado fosfatizado
- Mecanismo de catraca para corte em 360°
- Indicado para o corte de escapamentos de veículos



**CAPACIDADE DE CORTE**

● Min.      ● Max.

Indicada para o corte de escapamentos de veículos

Código	Abertura Ø (mm)	Espessura máxima para corte(mm)		kg
		Aço inox	Cobre alumínio	
7912-23	28-67	2	3.0	1,122

7912-2311 - Lâmina para substituição

# Freios

402A10

Novo

- Chave soquete pentagonal 10mm - 1/2"
- Soquete fabricado em aço cromo vanádio com acabamento cromado e polido.
- Bit fabricado em liga de aço S2 com acabamento antiferrugem.
- Encaixe quadrado de 1/2"
- Indicada para sistemas de freio

Código	Tamanho	(mm)	
402A10	10	60	89



9BC121

- Alicate para mola de freio
- Fabricado em aço carbono
- Acabamento cromado
- Empunhadura em policloreto de vinil composto (PVC)
- Indicado para o posicionar e remover a mola do tambor de freio

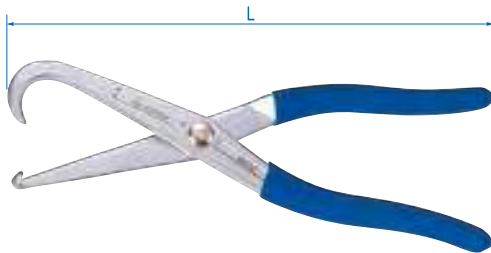

Código	L		
	(pol)	(mm)	
9BC121	8-1/2"	215	230



Projeto especial para posicionar e remover a mola do tambor de freio

9BC21

- Ferramenta para retornar o êmbolo da pinça de freio
- Fabricado em aço carbono
- Acabamento fosfatizado antiferrugem
- Indicado para o reposicionar o êmbolo da pinça de freios à disco



Código	Abertura Máxima		
	(pol)	(mm)	
9BC21	2-7/8"	75	1,13



Ferramenta especial para retornar o êmbolo à sua posição inicial e permitir a troca das pastilhas de freio







# Rolamentos

## 9BA21

- Conjunto de extrator de rolamentos com 12 peças
- Fabricado em aço carbono
- Acabamento fosfatizado
- Indicado para rolamentos de 30 a 75 mm



Código	Capacidade (mm)	
9BA21	30 a 75	5,52

## 9BA22

- Conjunto de extrator de rolamentos com 08 peças
- Fabricado em aço carbono
- Acabamento fosfatizado
- Indicado para rolamentos de 75 a 105 mm



Código	Capacidade (mm)	
9BA22	75 a 105	8,52

9BU41

Novo

- Engraxadeira manual de rolamentos
- Fabricado em Polimetilmetacrilato
- Capacidade para 500g de graxa
- Projetado para engraxar rolamentos de maneira fácil e rápida, sem fazer sujeira
- Ideal para engraxar rolamentos com diâmetro externo de 89 mm



### Instruções



1- Retire a tampa azul, o êmbolo e o disco branco.



2- Coloque graxa no fundo do copo e instale o disco branco.

Capacidade: 500g.



3- Em seguida, coloque o rolamento e pressione-o manualmente para baixo.



5- A graxa na base do copo atravessará os furos centrais do disco e entrará no rolamento, lubrificando-o.



6- Pare de pressionar o êmbolo assim que observar graxa saindo pelo diâmetro maior do rolamento.

Código	Ø mm	Capacidade graxa (g)	
9BU41	105	500	505,2



Atenção: Este produto não serve para lubrificar peças com óleo. Coloque apenas graxa na base do copo.



# Rodas e Pneus

## 1991



- Chave de roda tipo cruz com adaptador
- Fabricada em aço cromo-vanádio
- Acabamento cromado
- Adaptador com encaixe quadrado de 1/2"
- Adaptador com acabamento fosfatizado
- Perfil sextavado para retirar porcas de rodas de veículos em geral
- Produzida de acordo com as normas DIN 3119 ISO 6788

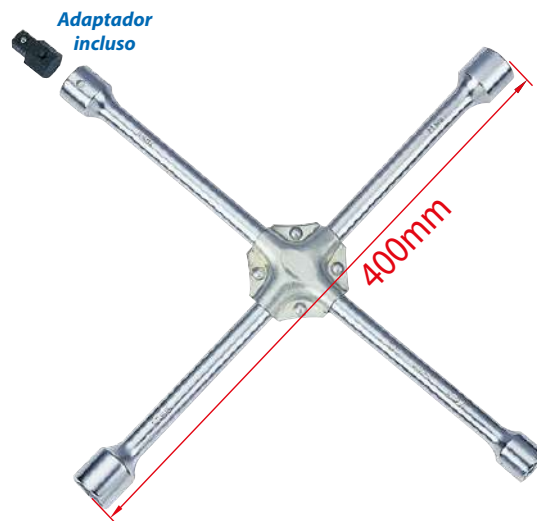
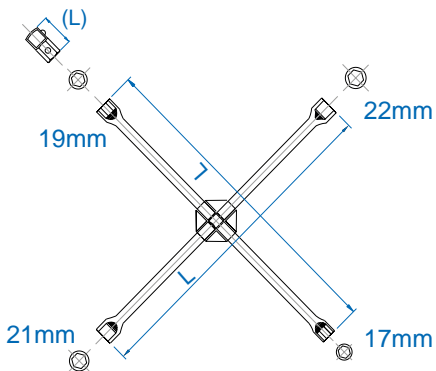

Código	■ (adaptador)	● (mm)	L (mm)	⚖️
19911722	1/2	17 19 21 22	400	1,49

Adaptador - além das 4 medidas o adaptador oferece maior variação de encaixes por meio de soquetes

## 1997



- Chave de roda tipo cruz longa com espátula
- Fabricada em aço cromo-vanádio
- Acabamento cromado
- Projeto extralongo de 500mm

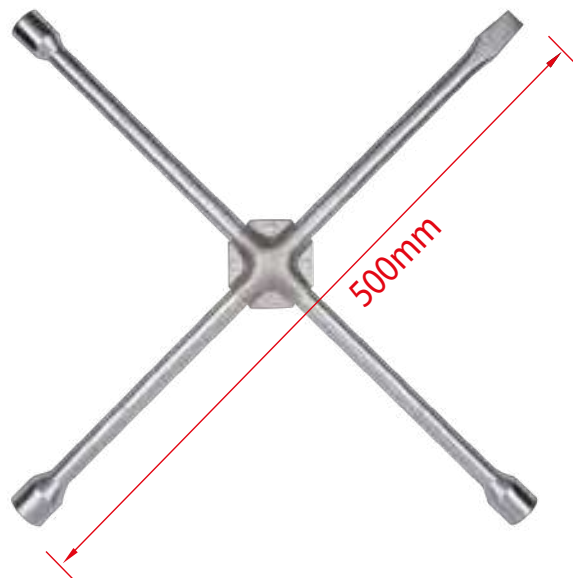
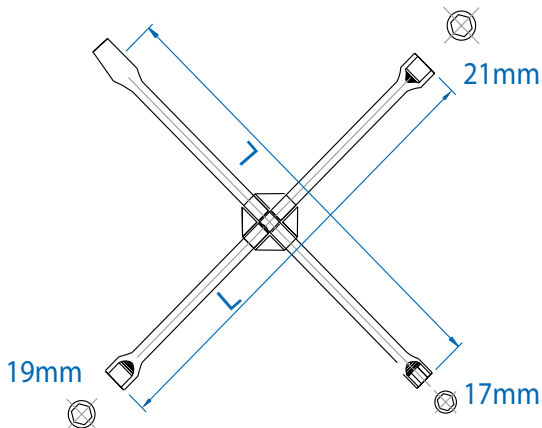

Código	▭ (mm)	● (mm)	L (mm)	⚖️
19971721	15	17 19 21	500	1,65

## 1999A

**Novo**

- Chave de roda com barra auxiliar para caminhões
- Fabricada em aço cromo-vanádio
- Acabamento cromado
- Ideal para parafusos de roda de caminhão



Código	Tamanho Ø (mm)	Comprimento Chave (mm)	Ø (mm)	Comprimento Barra Cód. 199920R (mm)	⚖️
19992224A	22x24	400	19	400	2,33
19992427A	24x27	400	19	400	2,67
19993032A	30x32	400	19	400	2,85
19993233A	32x33	400	19	400	2,87

## 4945

**MX**

**Novo**

- Soquete sextavado de Impacto extralongo para rodas de liga leve -1/2"
- Fabricado em aço cromo-molibdênio
- Acabamento anodizado em cores diferentes para facilitar identificação
- Manta protetora de plástico de alta resistência
- Indicado para o uso em ferramentas pneumáticas na operação com rodas de liga leve polidas
- Produzido de acordo com a norma DIN 3121

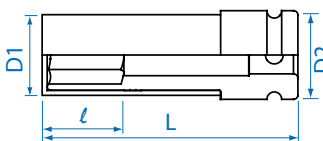

Código	Cor	Ø mm	D1 (mm)	D2 (mm)	l (mm)	L (mm)	⚖️
494517MX	Blue	17	27.3	30	26	85	214
494519MX	Green	19	29.3	30	26	85	229
494521MX	Red	21	30.9	30	26	85	92





4405

MX1

Novo

- Jogo de soquete de liga leve com 3 peças

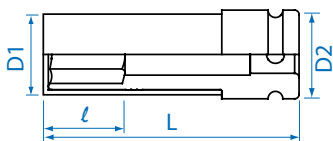

Código		mm	D1 (mm)	D2 (mm)	l (mm)	L (mm)	g	
4405MX1	494517MX		17	27.3	30	26	85	214
	494519MX		19	29.3	30	26	85	229
	494521MX		21	30.9	30	26	85	92



4269P

Novo

- Extensão para controle de torque - 1/2"
- Fabricado em liga de aço cromo molibdênio
- Acabamento anodizado em cores diferentes para facilitar identificação
- Gravação de torque em Nm e Ft.lb
- Indicada para controle de torque no aperto de rodas com uso de chaves de impacto



Saiba mais:



Código	Cor	L (mm)	Max. Torq (Nm)	g
4269-08-90		195	90	192
4269-08-A0		195	100	201
4269-08-B0		195	110	217
4269-08-C0		195	120	224
4269-08-D5		195	135	238



As barras possuem densidades específicas da liga metálica e diâmetros específicos que, por sua vez, limitam a aplicação de torque feita pela sua chave de impacto. Elas variam de 90Nm a 135Nm, de acordo com cada fabricante de veículo, cada uma pode ser usada para controlar o torque aplicado em qualquer parafuso ou porca dentro de suas especificações de projeto.

Ao aplicar torque com uma chave de impacto usando uma das barras, a mesma sofrerá uma leve deformação ou variação elástica, indicando que o respectivo grau de aperto já foi transmitido. A barra de torção interrompe, pela sua elasticidade, a transmissão de mais torque que o suportado, pelo parafuso ou porca.



### 9BK11

- Alicate para balanceamento de rodas
- Fabricado em aço cromo-vanádio
- Acabamento cromado
- Empunhadura em policloreto de vinil composto (PVC)
- Projeto com mordentes especiais e martelo
- Indicado para fixar e remover os pesos de balanceamento de rodas



Fixa e remove os pesos de balanceamento

Código	L (mm)	A (mm)	B (mm)	g
9BK11	250	22	86	420

### 9BK41

- Alavanca para remover pneus
- Fabricado em aço cromo-vanádio
- Acabamento fosfatizado
- Indicado para remover pneus das rodas

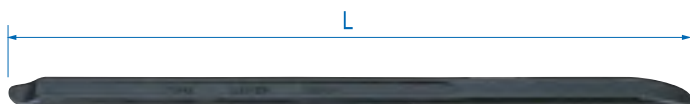

Ideal para a remoção de pneus

Código	L (mm)	A (mm)	B (mm)	g
9BK41-53	530	28	12	928
9BK41-65	650	30	15	1,075

Novo

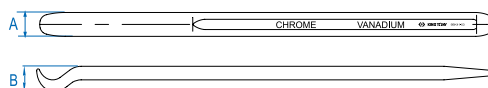

# Acabamento



AUTOMOTIVAS

43280212

48280180

- Alavanca para remoção das travas de fixação do acabamento
- Fabricado em aço cromo-vanádio
- Acabamento cromado
- Empunhadura em polipropileno e borracha termoplástica (PP+TPR)
- Indicado para remover as travas de fixação de forros e acabamentos internos

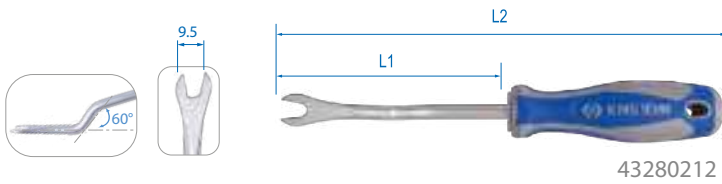

43280212

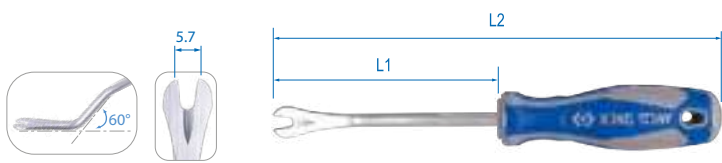

48280180



Projeto para travas de fixação de forros

Código	Garra (mm)	Comprimento (mm)		
		L1	L2	
43280212	9.5	8 x 120	240	140
48280180	5.7	6.35 x 100	210	93

9TC101

- Alicate para remoção de travas e presilhas de fixação do acabamento
- Fabricado em aço cromo-molibdênio
- Acabamento fosfatizado
- Empunhadura em policloreto de vinil composto (PVC)
- Indicado para remover travas e presilhas de fixação de portas e de acabamentos internos



Ideal para travas e presilhas de fixação

Código	L		
	(pol)	(mm)	
9TC101	9"	230	241

9-30904AY



AUTOMOTIVAS

- Jogo de chaves com ponta aguda curva e reta
- Fabricado em aço cromo vanádio
- Acabamento em pintura epóxi
- Empunhadura em polipropileno e borracha termoplástica (PP+TPR)
- Indicada para remover anéis de vedação e capas de mangueiras, para o auxílio na fixação e no ajuste de freios e também para funções diversas
- Módulo tipo 07 (280 x 187mm)

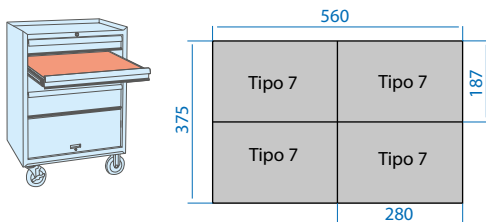

Ponta 45°



Ponta Gancho



Ponta 90°



Ponta Reta



Empunhadura em PP+TPR  
Garante maior firmeza

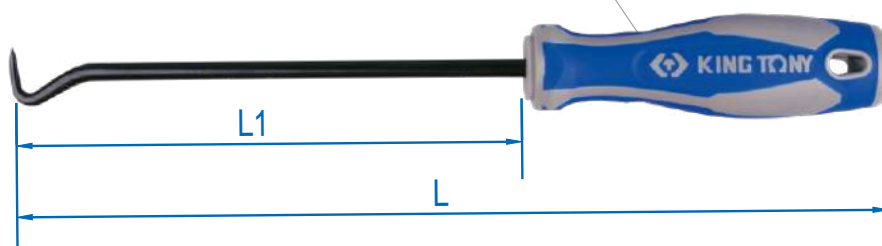

Código	Composição	Tamanho (mm)		
		L1	L	
9-30904AY	43250115Y	150	260	425
	43260115Y	150	260	
	43270115Y	150	260	
	43290115Y	150	260	



**9CJ013**

- Jogo de espátulas para acabamentos com 03 peças - 32 a 76 mm
- Fabricado em aço inox
- Acabamento cromado e polido
- Empunhadura em polipropileno e borracha termoplástica (PP+TPR)
- Indicado para remover frisos de borracha de parabrisas e revestimentos antirruído



Código	Composição	Tamanho (mm)		Kg
		A	L	
9CJ013	9CJ1112	32	218	0.20
	9CJ1120	50	218	
	9CJ1130	76	218	

**9CJ023**

- Jogo de espátulas para acabamentos com 03 peças - 32 a 50 mm



Código	Composição	Tamanho (mm)		Kg
		A	L	
9CJ023	9CJ2212	32	218	0.40
	9CJ2112	32	218	
	9CJ2120	50	218	

**Alavanca****9TK014****Novo**

- Jogo de alavanca multifuncional
- Fabricadas em aço cromo-vanádio
- Acabamento cromado
- Empunhadura em polipropileno e borracha termoplástica
- Ponta reforçada auxilia na suspensão segura de partes e objetos

Código	Composição	L (mm)	Kg
9TK014	9TK108	204	1,87
	9TK112	312	
	9TK118	456	
	9TK124	608	



# Teste de Polaridade



## 9DC23

- Ferramenta para teste de polaridade
- 02 luzes LED para indicação da polaridade
- Grampo conector bipolar para baterias automotivas
- Amplitude de medida de 03 a 48 Volts
- Cabo com 150 cm de comprimento
- Indicado para circuitos contínuos de baixa tensão em veículos automotores



Saiba mais:



Mais praticidade com dois métodos

### 1º Método



Conector bipolar tipo garra de jacaré



Ideal para detectar falhas em circuitos contínuos (DC)



A luz acende quando detecta tensão

### 2º Método



Mecanismo deslizante de agulha



A luz de LED indica a polaridade positiva (+) ou negativa (-)



Ideal para veículos leves, pesados e sistemas de som

Código	L (mm)	Faixa Teste	
9DC23	138	3~48V	52

Para tensões negativas (-) a garra "Jacaré" deve ser presa em um ponto ou fio de corrente Positiva.  
Para tensões positivas (+) a garra "Jacaré" deve ser presa em um ponto ou fio de corrente Negativa.

# Organização



## 2121

- Chave flexível com ponta magnética
- Haste fabricada em liga de aço e alumínio
- Acabamento cromado e polido
- Empunhadura em polipropileno e borracha termoplástica (PP+TPR)
- Projeto com haste flexível e ponta magnética: 0,5 kg de capacidade
- Indicada para coletar parcos e parafusos durante os processos de manutenção

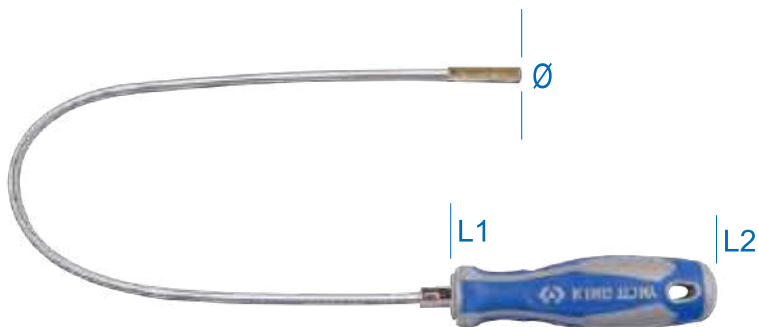

Ponta magnética: 0,5 Kg de capacidade



Código	Ø Total mm	Ø Imã mm	Comprimento(mm)		Capacidade Imã (kg)	⚖️
			L1	L2		
2121-18	7	5	455	565	0.5	120

## 2124

L1

- Chave flexível com ponta magnética embutida
- Haste fabricada em liga de aço e alumínio
- Acabamento cromado e polido
- Mecanismo com ponta magnética embutida
- Projeto com haste flexível: 1 kg de capacidade
- Indicada para coletar parcos e parafusos durante os processos de manutenção

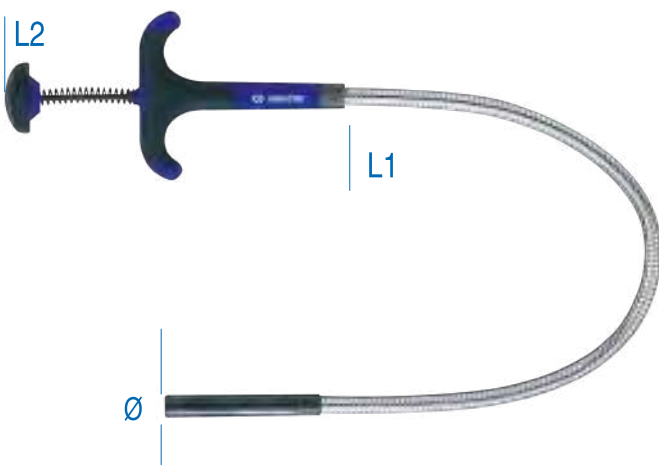

Ponta magnética embutida:  
1Kg de capacidade de carga



Código	Ø Total mm	Ø Imã mm	Comprimento(mm)		Capacidade Imã (kg)	⚖️
			L1	L2		
2124-18	13,5	8	450	610	1	181

Saiba mais:



### ⚠️ ATENÇÃO

Não gire nem balance bruscamente chaves com hastes flexíveis.  
Evite acidentes e desgastes desnecessários

## 2129-24

- Chave flexível com ponta magnética e garras embutidas
- Haste fabricada em liga de aço e alumínio
- Acabamento cromado e polido
- Mecanismo com ponta magnética e garras embutidas: 0.3 kg de capacidade
- Projeto com haste flexível e lanterna à bateria
- Indicada para coletar porcas e parafusos durante os processos de manutenção

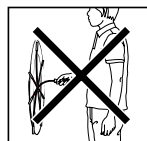

Garras embutidas para maior praticidade 20 mm de abertura. Lanterna com bateria de lítio tipo LR 521

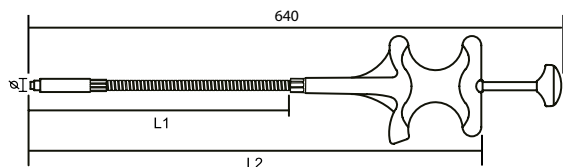

Código	Ømm Total	Ø mm Abertura	Comprimento(mm)		Capacidade Ponta Mag.(kg)	
			L1	L2		
2129-24	13	20	470	570	0.300	280

## 9TE11

- Prato magnético
- Fabricado em aço inox
- Acabamento cromado e polido
- Projeto com base magnética emborrachada para fixação em superfícies metálicas
- Borda giratória com aba móvel para acomodação de partes metálicas
- Indicada para acomodar porcas e parafusos durante os processos de manutenção



Saiba mais:

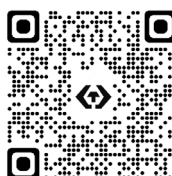

Código	Tamanho (mm)	
9TE11	Ø 150	433





# Sensor de Oxigênio

## 9AJ4322

- Soquete para sonda lâmbda / sensor de oxigênio 22mm - 1/2"
- Fabricado em aço cromo vanádio
- Acabamento cromado
- Encaixe quadrado de 1/2"
- Projeto com duto para cabo de conexão
- Indicado para instalar ou remover sonda lâmbda / sensor de oxigênio de 22 mm

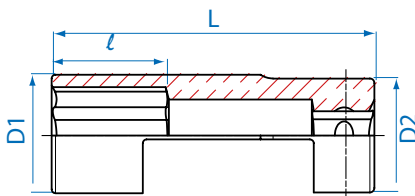

Garras embutidas para maior praticidade 20 mm de abertura. Lanterna com bateria de lithium tipo LR 521

Código	Ø mm	D1 mm	D2 mm	Comprimento(mm)		g
				L1	L2	
9AJ4322	22	32	30	30	85	294

## 9AJ3122

- Soquete para instalar e remover sondas lâmbda 22mm - 3/8"
- Encaixe quadrado 3/8"
- Projeto ideal para trabalhos em espaços reduzidos
- Indicado para instalar ou remover sonda lâmbda / sensor de oxigênio de 22mm

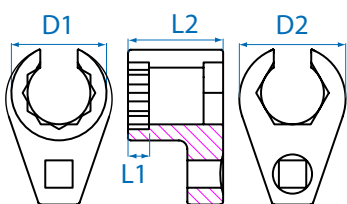

Código	Ø mm	D1 mm	D2 mm	Comprimento(mm)		g
				L1	L2	
9AJ3122	22	34	38	8	34	178

## 9AJ3127

## 9AJ4122

## 9AJ4227

- Ferramentas para instalar e remover sondas lâmbda / sensores de oxigênio 22 a 27mm
- Encaixe quadrado de 3/8" e de 1/2"
- Projeto ideal para trabalhos em espaços reduzidos
- Indicado para instalar ou remover sonda lâmbda / sensor de oxigênio de 22mm e de 27mm





Código	Peça	Tamanho	Ø mm
9AJ3127		3/8"	27
9AJ4122		1/2"	22
9AJ4227		1/2"	27

## Bits Intercambiáveis - 1/4"

### ⊖ 1025S

- Cartela com 20 Bits intercambiáveis tipo fenda simples 25mm - 1/4"
- Fabricado em liga de aço S2
- Acabamento com tratamento antiferrugem
- Indicado para o uso em ferramentas manuais
- Produzido de acordo com a norma DIN ISO 2351-1



Código	Encaixe	Ponta		Comprimento (mm)	g	
						
102503S1	1/4"	0.3	0.5	25	5,0	<b>Novo</b>
102504S2	1/4"	4.0	0.8	25	5,0	
102545S1	1/4"	4.5	0.6	25	5,0	<b>Novo</b>
102505S1	1/4"	5.0	0.8	25	5,0	<b>Novo</b>
102555S2	1/4"	5.5	1.0	25	5,0	
102506S1	1/4"	6.0	1.0	25	5,0	<b>Novo</b>
102565S1	1/4"	6.5	1.2	25	6,0	
102508S1	1/4"	8.0	1.2	25	6,0	<b>Novo</b>



Cartela com 20 peças

### ⊕ 1025P

- Cartela com 20 Bits intercambiáveis tipo fenda cruzada (Phillips®) 25mm - 1/4"
- Fabricado em liga de aço S2
- Acabamento com tratamento antiferrugem
- Indicado para o uso em ferramentas manuais
- Produzido de acordo com a norma DIN ISO 2351-2



Código	Encaixe	Ponta	Comprimento (mm)	g	
					
102501P	1/4"	PH1	25	5,0	
102502P	1/4"	PH2	25	5,5	
102503P	1/4"	PH3	25	6,0	



Cartela com 20 peças

### ⦿ 1025H

- Cartela com 20 Bits intercambiáveis tipo hexagonal (Allen) 25mm - 1/4"
- Fabricado em liga de aço S2
- Acabamento com tratamento antiferrugem
- Indicado para o uso em ferramentas manuais
- Produzido de acordo com a norma DIN ISO 2351-3

Código	Encaixe	Ponta	Comprimento (mm)	g	
					
102503H	1/4"	H3	25	5,0	
102504H	1/4"	H4	25	5,5	
102505H	1/4"	H5	25	6,0	
102506H	1/4"	H6	25	6,0	



Cartela com 20 peças



As ligas de aço com denominação "S" são resistentes ao choque ou ao impacto. A letra "S" vem da palavra em inglês "shock", que significa "choque" ou "impacto". Sua resistência vem da quantidade de carbono e das diferentes composições de manganês, de silício, de molibdênio, de níquel e de vanádio. No caso da liga de aço S2, a composição apresenta uma combinação desses materiais que, por meio de um processo de têmpera em água, confere alta resistência mecânica e alta tenacidade ao material. Isso torna o Bits da King Tony extremamente resistentes.



## 1025T

- Cartela com 20 Bits intercambiáveis tipo hexalobular 25mm - 1/4"
- Fabricado em liga de aço S2
- Acabamento com tratamento antiferrugem
- Indicado para o uso em ferramentas manuais

Código	Encaixe	Ponta Hexalobular	Comprimento (mm)	g	
102506T	1/4"	T6	25	5,0	Novo
102507T	1/4"	T7	25	5,0	Novo
102508T	1/4"	T8	25	5,0	Novo
102510T	1/4"	T10	25	5,0	
102515T	1/4"	T15	25	5,0	
102520T	1/4"	T20	25	5,0	
102525T	1/4"	T25	25	5,0	
102527T	1/4"	T27	25	5,0	Novo
102530T	1/4"	T30	25	5,0	
102540T	1/4"	T40	25	6,0	Novo



Cartela com 20 peças

## 1025R

- Cartela com 20 Bits intercambiáveis tipo quadrado 25mm - 1/4"
- Fabricado em liga de aço S2
- Acabamento com tratamento antiferrugem
- Indicado para o uso em ferramentas manuais

Código	Encaixe	Ponta (mm)	Comprimento (mm)	g	
102502R	1/4"	2	25	5,5	
102503R	1/4"	3	25	5,5	



Cartela com 20 peças

## 1025Z

- Cartela com 20 Bits intercambiáveis tipo fenda Pozidrive 25mm - 1/4"
- Fabricado em liga de aço S2
- Acabamento com tratamento antiferrugem
- Indicado para o uso em ferramentas manuais
- Produzido de acordo com a norma DIN ISO 2351-2

Código	Encaixe	Ponta (mm)	Comprimento (mm)	g	
102501Z	1/4"	1	25	5,0	
102502Z	1/4"	2	25	5,5	
102503Z	1/4"	3	25	5,5	



Cartela com 20 peças

## Power Bits Intercambiáveis - 1/4"

⊖ 7150S

Novo

- Cartela com 10 Power Bits intercambiáveis tipo fenda simples 50mm - 1/4"
- Fabricado em liga de aço S2
- Acabamento com tratamento antiferrugem
- King Tony Power Bit projeto com sulco para retenção e encaixe
- Indicado para o uso em ferramentas manuais, pneumáticas e elétricas de baixa rotação
- Produzido de acordo com a norma DIN ISO 2351-1

Power bit sulco para retenção e encaixe



Código	Encaixe	Ponta		Comprimento (mm)	⚖️
715003S1	1/4"	3.0	0.5	50	6,0
715004S1	1/4"	4.0	0.8	50	7,0
715005S1	1/4"	5.0	0.8	50	8,0
715055S1	1/4"	5.5	0.8	50	8,5
715006S1	1/4"	6.0	1.0	50	8,5
715065S1	1/4"	6.5	1.2	50	9,0



Cartela com 10 peças

⊕ 7150P

Novo

- Cartela com 10 Power Bits intercambiáveis tipo fenda cruzada (Phillips®) 50mm - 1/4"
- Fabricado em liga de aço S2
- Acabamento com tratamento antiferrugem
- King Tony Power Bit projeto com sulco para retenção e encaixe
- Indicado para o uso em ferramentas manuais, pneumáticas e elétricas de baixa rotação

Power bit sulco para retenção e encaixe



Código	Encaixe	Ponta	Comprimento (mm)	⚖️
715000P	1/4"	PH0	50	90,0
715001P	1/4"	PH1	50	110,0
715002P	1/4"	PH2	50	120,0
715003P	1/4"	PH3	50	120,0



Cartela com 10 peças

⊕ 7170P

- Cartela com 10 Power Bits intercambiáveis tipo fenda cruzada (Phillips®) 70mm - 1/4"
- Fabricado em liga de aço S2
- Acabamento com tratamento antiferrugem
- King Tony Power Bit projeto com sulco para retenção e encaixe
- Indicado para o uso em ferramentas manuais, pneumáticas e elétricas de baixa rotação
- Produzido de acordo com a norma DIN ISO 2351-2

Power bit sulco para retenção e encaixe



Código	Encaixe	Ponta	Comprimento (mm)	⚖️
717001P	1/4"	PH1	70	16,5
717002P	1/4"	PH2	70	17,0
717003P	1/4"	PH3	70	17,0



Cartela com 10 peças



## 7170T

- Cartela com 10 Power Bits intercambiáveis tipo hexalobular 70mm - 1/4"
- Fabricado em liga de aço S2
- Acabamento com tratamento antiferrugem
- King Tony Power Bit projeto com sulco para retenção e encaixe
- Indicado para o uso em ferramentas manuais, pneumáticas e elétricas de baixa rotação

Power bit sulco para retenção e encaixe



Cartela com 10 peças

Código	Encaixe	Ponta Nº	Comprimento (mm)	g
717020T	1/4"	T20	70	10,5
717025T	1/4"	T25	70	11,0
717027T	1/4"	T27	70	14,0
717030T	1/4"	T30	70	14,0
717040T	1/4"	T40	70	15,5

## Adaptador e Extensor - 1/4"

### 750

- Cartela com 6 adaptadores e extensores magnéticos - 1/4"
- Fabricado aço cromo-vanádio e aço inóx
- Acabamento com tratamento antiferrugem
- Encaixe magnético para bits intercambiáveis
- Indicado para o uso em ferramentas manuais, pneumáticas e elétricas de baixa rotação
- Produzido de acordo com a norma DIN 7427

Sulco para retenção e encaixe



Código	Encaixe	Ponta (pol)	Comprimento (mm)	g
750-60	1/4"	1/4"	60	20,5



Cartela com 6 peças

### 752

- Adaptador e extensores magnéticos com engate rápido - 1/4"
- Fabricado aço cromo-vanádio
- Acabamento com tratamento antiferrugem
- Encaixe magnético para bits intercambiáveis
- Mecanismo de engate rápido
- Indicado para o uso em ferramentas manuais, pneumáticas e elétricas de baixa rotação
- Produzido de acordo com a norma DIN 7427

Código	Encaixe	Ponta (pol)	Comprimento (mm)	g
752-60	1/4"	1/4"	63	24,5

Encaixe magnético Engate rápido



## 753

**NOVO**

- Adaptador e extensor magnético com engate rápido - 1/4"
- Fabricado aço cromo-vanádio
- Acabamento com tratamento antiferrugem
- Encaixe magnético para bits intercambiáveis
- Mecanismo de engate rápido
- Indicado para o uso em ferramentas manuais, pneumáticas e elétricas de baixa rotação
- Produzido de acordo com a norma DIN 7427

Código	Encaixe	Ponta	Comprimento (mm)	
753-63	1/4"	1/4" (pol)	63	33

Engate e encaixe magnético



## 761

**M**

## 761

**S**

- Cartela com 6 adaptadores e extensores magnéticos - 1/4"
- Fabricado aço cromo-vanádio
- Acabamento fosfatizado
- Encaixe magnético para bits intercambiáveis
- Indicado para o uso em ferramentas manuais, pneumáticas e elétricas de baixa rotação
- Produzido de acordo com a norma DIN 3126

Código	Encaixe	Ponta	Comprimento (mm)	
7616508M	1/4"	8mm (mm)(pol)	65	30,0
7616510M	1/4"	10mm	65	37,0
7616508S	1/4"	1/4"	65	30,0
7616510S	1/4"	5/16"	65	31,5
7616512S	1/4"	3/8"	65	37,5
7616514S	1/4"	7/16"	65	39,5



Cartela com 6 peças

## 770

- Cartela com adaptadores para soquetes - 1/4"
- Fabricado aço cromo-vanádio
- Acabamento fosfatizado
- Encaixe quadrado com esfera de retenção para soquetes de 1/4"
- Indicado para o uso em ferramentas manuais, pneumáticas e elétricas de baixa rotação
- Produzido de acordo com a norma DIN 7428

Código	Encaixe	Ponta	Comprimento (mm)	
7702-25	1/4" (pol)	1/4" (pol)	25	6,0
*7702-50	1/4"	1/4"	50	13,5

\*Longo 50mm



7702-25 Cartela com 20 peças  
7702-50 Cartela com 10 peças

## 2141

## 2142

- Cartela com adaptadores para soquetes - 1/4"
- Fabricado aço cromo-vanádio
- Acabamento fosfatizado

Código	Encaixe	Comprimento (mm)	
2141	1/4" (pol)	25	14,0
2142	1/4"	25	15

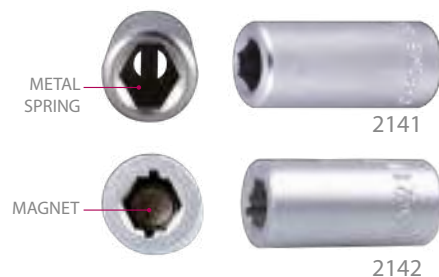

METAL SPRING

2141

MAGNET

2142



As ligas de aço com denominação "S" são resistentes ao choque ou ao impacto. A letra "S" vem da palavra em inglês "shock", que significa "choque" ou "impacto". Sua resistência vem da quantidade de carbono e das diferentes composições de manganês, de silício, de molibdênio, de níquel e de vanádio. No caso da liga de aço S2, a composição apresenta uma combinação desses materiais que, por meio de um processo de têmpera em água, confere alta resistência mecânica e alta tenacidade ao material. Isso torna o Bits da King Tony extremamente resistentes.

## Catraca para Bits Intercambiáveis - 1/4"

2745

Novo

- Catraca de mão para bits intercambiáveis e adaptadores - 1/4"
- Fabricada em alumínio anodizado e cromo-vanádio
- Mecanismo de aperto em sentido horário e antihorário
- Encaixe magnético para bits intercambiáveis
- Indicada para o aperto e o desaperto de parafusos em locais de difícil acesso



Saiba mais:

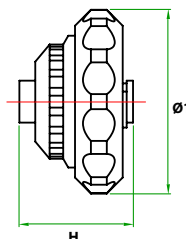

Código	Ø1 (mm)	H	⚖️
2745	46	26.5	103

2746

Novo

- Mini catraca de mão para bits - 1/4"
- Fabricada em aço cromo-vanádio e borracha termoplástica
- Acabamento cromado
- Mecanismo interno com 48 dentes
- Estrutura interna flexível que permite a inclinação do eixo em até 15° facilitando o trabalho em áreas apertadas
- Indicada para o aperto e o desaperto de parafusos em locais de difícil acesso

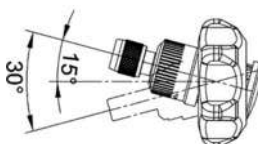
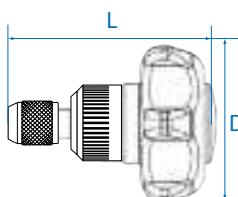

Código	D (mm)	L (mm)	⚖️
2746	60	70	95

276A

Mini

- Mini catraca reversível para bits, soquetes e adaptadores - 1/4"
- Fabricada em aço cromo-vanádio
- Acabamento cromado e polido
- Encaixes com acabamento fosfatizado
- Engrenagem de 72 dentes acionada a 5°
- Mecanismo de reversão
- Mecanismo interno fabricado em aço cromo-molibdênio fosfatizado
- Encaixe magnético para bits intercambiáveis e adaptadores
- Empunhadura emborrachada

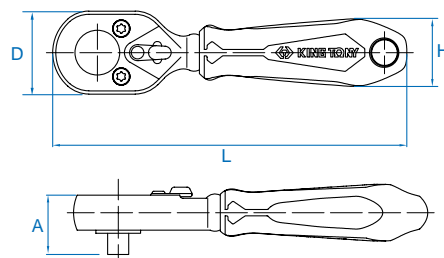

Código	A (mm)	D (mm)	L (mm)	H (mm)	⚖️
276A-04G	23	26	111	20	111

## Acessórios para Bits Intercambiáveis - 1/4"

### 213312DF

- Chave de apoio magnética para bits intercambiáveis - 1/4"
- Fabricada em aço cromo-vanádio
- Acabamento cromado e polido
- Encaixe magnético para bits intercambiáveis
- Empunhadura em polipropileno e borracha termoplástica (PP+TPR)
- Produzida de acordo com a norma DIN 3126

Código	Encaixe	Comprimento		
		(pol)	(mm)	
213312DF	1/4"	12"	300	132



### 2176DF **Novo**

- Fabricado em aço cromo-vanádio.
- Empunhadura em polipropileno e borracha termoplástica isolada (TPR)
- Acabamento cromado e polido
- Comprimento 150 mm / 6"
- Produzido de acordo com as normas ISO 3315, DIN 3122 e ASME B107.10
- Ideal para bits e soquetes de 1/4" e trabalha conjunto com catracas



Código	Comprimento		
	(pol)	(mm)	
2176DF	6"	150	105

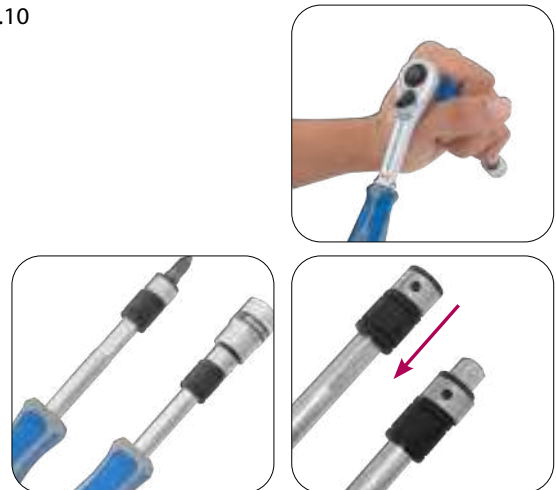

### 21A107

- Chave cabo T para bits intercambiáveis - 1/4"
- Fabricada em aço cromo-vanádio
- Acabamento cromado
- Encaixe com retenção por esfera para bits intercambiáveis
- Indicada para o aperto e desaperto em serviços com motocicletas e veículos em geral
- Ideal para bits ou soquetes de 1/4", para o uso de catracas ou cabos de força

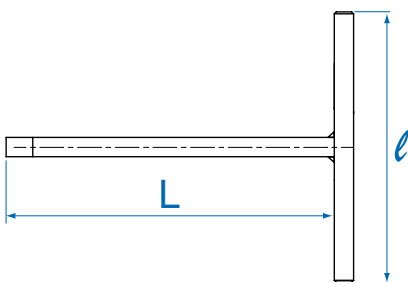

Código	Encaixe	e (mm)	L (mm)	
21A107	1/4"	150	175	194

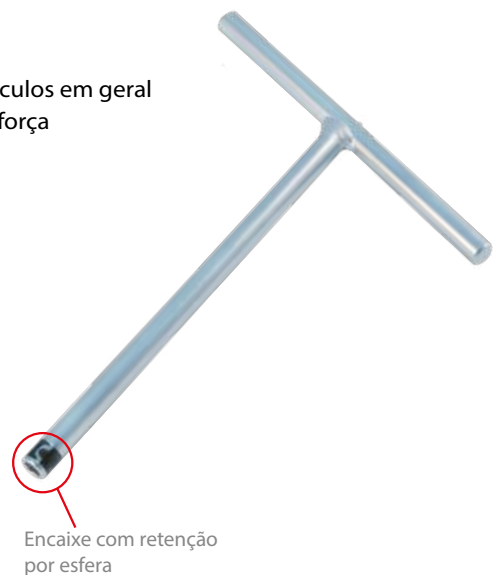





## Jogos Bits - 1/4"

### 2128PR

- Jogo de power bits intercambiáveis hexalobular 70mm com guia com 08 peças - 1/4"
- Chave de aperto com encaixe de retenção para power bit
- Suporte plástico organizador com alça para bolsos ou cintos

Código	Composição		kg
2128PR		7170TU T10H, T15H, T20H, T25H, T27H, T30H, T40H	0,17
		Chave de aperto	



### 2501

MR

- Jogo de mini catraca reversível para bits e soquetes e adaptadores com 21 peças - 1/4"
- Com suporte trilho para soquete e suporte plástico para bits















Código	Composição		kg
2501MR		2335M 4, 5, 6, 7, 8, 9, 10, 11, 12, 13mm	0,36
		1025P PH1, PH2, PH3	
		1025T T10, T20, T30	
		1025H H4, H6	
		1025S 5.5x0.8 6.5x1.2	
		276A-04G Mini Catraca para Bits e Soquetes de 1/4"	

2517

MR

- Jogo bits e soquetes com 17 peças - 1/4"
- Suporte plástico organizador com alça para bolsos ou cintos

Código	Composição			kg
2517MR			1025S 4.0x0.5, 5.5x0.8, 6.5x1.2	0,22
			1025P PH1, PH2, PH3	
			1025T T10, T15, T20	
			2335M 4, 4.5, 5, 5.5, 6, 7mm	
			7702-25 Adaptador para soquetes	
			753-63 Suporte magnético para bits com engate rápido	



Caixa plástica: 120 x 70 x 32mm



1032

CQ

Novo

- Jogo de bits intercambiáveis com 32 peças - 1/4"
- Suporte plástico organizador com alça para bolsos ou cintos

Código	Composição			kg
1032CQ			1025S 3.0, 4.0, 5.0, 6.0	0,30
			1025P PH1, PH2(x2), PH3	
			1025Z PZ1, PZ2(x2), PZ3	
			1025T T10, T15, T20, T25, T27, T30, T40	
			1025H H3, H4, H5, H6	
			1025U T10H, T15H, T20H, T25H, T27H, T30H, T40H	
			7702-25 Adaptador para soquetes	
			753-63 Suporte magnético para bits com engate rápido	



Saiba mais:



1049

CQ

Novo

- Jogo de bits curtos com 49 peças - 1/4"
- Maleta para organização

Código	Composição			kg
1049CQ			1025S 4.0 x 0.5 (x2), 5.5 x 0.8 (x2), 6.5 x 1.2 (x2)	0,51
			1025P PH1 (x2), PH3 (x2) PH2 (x2) ø6mm, PH2 (x2) ø4.7mm	
			1025Z PZ1 (x2), PZ2(x2), PZ3 (x2)	
			1025T T9, T10, T15, T20, T25, T27, T30, T40	
			1025H H2, H2.5, H3, H4, H5, H6, H7, H8	
			1025U T9H, T10H, T15H, T20H, T25H, T27H, T30H, T40H	
			1025R RB1, RB2	
			2141 Adaptador ■ 1/4" x 1/4" bits	
			7702-25 Adaptador para soquetes	
			750-50A Suporte magnético para bits	







Saiba mais:



## Bits Intercambiáveis - 5/16"

### ⊖ 1836S

- Cartela com 20 bits intercambiáveis tipo fenda simples 36mm - 5/16"
- Fabricado em liga de aço S2
- Acabamento com tratamento antiferrugem
- Indicado para o uso em ferramentas manuais
- Produzido de acordo com a norma DIN ISO 2351-1





Código	Encaixe	Ponta		Comprimento (mm)	
					
183609S	5/16"	9	1.6	36	13
183610S	5/16"	10	1.6	36	14
183611S	5/16"	11	2.0	36	16



Cartela com 20 peças

### ⊖ 1880S

- Cartela com bits intercambiáveis tipo fenda simples 80mm - 5/16"
- Fabricado em liga de aço S2
- Acabamento com tratamento antiferrugem
- Indicado para o uso em ferramentas manuais
- Produzido de acordo com a norma DIN ISO 2351-1

Código	Encaixe	Ponta		Comprimento (mm)	
					
188008S	5/16"	8	1.2	80	32
188010S	5/16"	10	1.6	80	33
188012S*	5/16"	12	2.0	80	34





188008S - Cartela com 10 peças

188010S - Cartela com 10 peças

188012S - Cartela com 6 peças

### ⊕ 1836P

- Cartela com 20 bits intercambiáveis tipo fenda cruzada (Phillips®) 36mm - 5/16"
- Fabricado em liga de aço S2
- Acabamento com tratamento antiferrugem
- Indicado para o uso em ferramentas manuais
- Produzido de acordo com a norma DIN ISO 2251-2

Código	Encaixe	Ponta	Comprimento (mm)	
				
183602P	5/16"	PH2	36	12
183603P	5/16"	PH3	36	12



Cartela com 20 peças

## ⊕ 1880P

- Cartela com 10 bits intercambiáveis tipo fenda cruzada (Phillips®) 80mm - 5/16"
- Fabricado em liga de aço S2
- Acabamento com tratamento antiferrugem
- Indicado para o uso em ferramentas manuais
- Produzido de acordo com a norma DIN ISO 2251-2

Código	Encaixe	Ponta ⊕ Nº	Comprimento (mm)	
188002P	5/16"	PH2	80	31
188003P	5/16"	PH3	80	31



Cartela com 10 peças



## ⊙ 1832T

- Cartela com 20 bits intercambiáveis hexalobular 32mm - 5/16"
- Fabricado em liga de aço S2
- Acabamento com tratamento antiferrugem
- Indicado para o uso em ferramentas manuais

Código	Encaixe	Ponta ⊙ Hexalobular	Comprimento (mm)	
183215T	5/16"	T15	32	10
183220T	5/16"	T20	32	10
183225T	5/16"	T25	32	10
183227T	5/16"	T27	32	10
183230T	5/16"	T30	32	10
183240T	5/16"	T40	32	10
183245T	5/16"	T45	32	10
183250T	5/16"	T50	32	10



Cartela com 20 peças

## ⊙ 1870T

- Cartela com 10 bits intercambiáveis hexalobular 70mm - 5/16"
- Fabricado em liga de aço S2
- Acabamento com tratamento antiferrugem
- Indicado para o uso em ferramentas manuais

Código	Encaixe	Ponta ⊙ Hexalobular	Comprimento (mm)	
187020T	5/16"	T20	70	22
187030T	5/16"	T30	70	22
187040T	5/16"	T40	70	22



Cartela com 10 peças



As ligas de aço com denominação "S" são resistentes ao choque ou ao impacto. A letra "S" vem da palavra em inglês "shock", que significa "choque" ou "impacto". Sua resistência vem da quantidade de carbono e das diferentes composições de manganês, de silício, de molibdênio, de níquel e de vanádio. No caso da liga de aço S2, a composição apresenta uma combinação desses materiais que, por meio de um processo de têmpera em água, confere alta resistência mecânica e alta tenacidade ao material. Isso torna o Bits da King Tony extremamente resistentes.

## Martelete Manual de Impacto - 1/2"

4112 **FR**

- Jogo de martelete de impacto manual com 6 peças
- Martelete de impacto manual fabricado em aço carbono com acabamento cromado e encaixe fosfatizado de 1/2"
- Martele com mecanismo de regulagem para rosca esquerda e direita
- Adaptador para bits intercambiáveis de 5/16"
- Bits intercambiáveis tipo fenda simples e cruzada (Phillips) 36mm de 5/16"
- Estojo metálico para armazenamento
- Indicada para soltar parafusos encravados e para aperto final

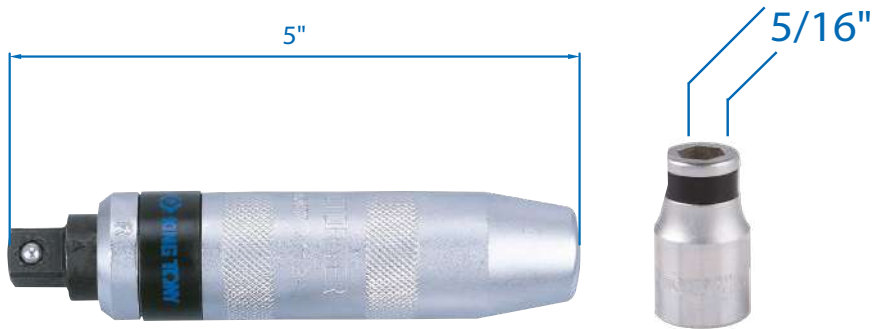

Dimensões : 190 x 60 x 48 mm

Código	Composição			kg
4112FR	⊖		1836S 9x1.6, 11x2.0	1,0
	⊕		1836P PH2, PH3	
	⊖		414810S Adaptador (quadrado) 1/2" x 5/16" (hexagonal)	
			4112 Martelete de impacto manual	

9-4128FR

- Jogo de martelete de impacto manual com 10 peças
- Módulo tipo 5 (265x1856mm)

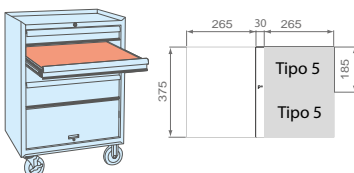

Código	Composição			kg
9-4128FR	⊖		1836S 9x1.6, 11x2.0	1,70
	⊖		1880S 8x1.2, 10x1.6	
	⊕		1836P PH2, PH3	
	⊕		1880P PH2, PH3	
			414810S Adaptador (quadrado) 1/2"x5/16" (hexagonal)	
			4112 Martelete de impacto manual	



## Bits Intercambiáveis - 10mm

### 1636H

- Cartela com 12 bits intercambiáveis tipo hexagonal (Allen) 36mm - 10mm
- Fabricado em liga de aço S2
- Acabamento com tratamento antiferrugem
- Indicado para o uso em ferramentas manuais

Código	Encaixe	Ponta (mm)	Comprimento (mm)	
163604H	10mm	H4	36	17,3
163605H	10mm	H5	36	18,6
163606H	10mm	H6	36	19,2
163607H	10mm	H7	36	20,1
163608H	10mm	H8	36	21,3
163610H	10mm	H10	36	24,1
163612H	10mm	H12	36	30,5



Cartela com 12 peças

### 1680H

- Cartela com 6 bits intercambiáveis tipo hexagonal (Allen) 80mm - 10mm
- Fabricado em liga de aço S2
- Acabamento com tratamento antiferrugem
- Indicado para o uso em ferramentas manuais

Código	Encaixe	Ponta (mm)	Comprimento (mm)	
168004H	10mm	H4	80	47,2
168005H	10mm	H5	80	48,0
168006H	10mm	H6	80	49,4
168007H	10mm	H7	80	50,3
168008H	10mm	H8	80	50,8
168010H	10mm	H10	80	53,8
168012H	10mm	H12	80	72,9



Cartela com 6 peças

### 1636M

- Cartela com 12 bits intercambiáveis tipo multidentada 36mm - 10mm
- Fabricado em liga de aço S2
- Acabamento com tratamento antiferrugem
- Indicado para o uso em ferramentas manuais

Código	Encaixe	Ponta (mm)	Comprimento (mm)	
163605M	10mm	M5	36	18,3
163606M	10mm	M6	36	18,7
163608M	10mm	M8	36	19,8
163610M	10mm	M10	36	22,4
163612M	10mm	M12	36	27,7



Cartela com 12 peças



## 1680M

- Cartela com 6 bits intercambiáveis tipo multidentada 80mm - 10mm
- Fabricado em liga de aço S2
- Acabamento com tratamento antiferrugem
- Indicado para o uso em ferramentas manuais

Código	Encaixe	Ponta (mm)	Comprimento (mm)	
168005M	10mm	M5	80	47,2
168006M	10mm	M6	80	47,9
168008M	10mm	M8	80	49,0
168010M	10mm	M10	80	51,6
168012M	10mm	M12	80	70,1



Cartela com 6 peças

## 1636T

- Cartela com 12 bits intercambiáveis hexalobular 36mm - 10mm
- Fabricado em liga de aço S2
- Acabamento com tratamento antiferrugem
- Indicado para o uso em ferramentas manuais

Código	Encaixe	Ponta Hexalobular	Comprimento (mm)	
163620T	10mm	T20	36	17,6
163625T	10mm	T25	36	17,8
163630T	10mm	T30	36	18,3
163640T	10mm	T40	36	19,9
163645T	10mm	T45	36	20,9
163650T	10mm	T50	36	22,9
163655T	10mm	T55	36	28,0



Cartela com 12 peças

## 1680T

- Cartela com 6 bits intercambiáveis hexalobular 80mm - 10mm
- Fabricado em liga de aço S2
- Acabamento com tratamento antiferrugem
- Indicado para o uso em ferramentas manuais

Código	Encaixe	Ponta Hexalobular	Comprimento (mm)	
168020T	10mm	T20	80	46,8
168025T	10mm	T25	80	47,1
168030T	10mm	T30	80	47,2
168040T	10mm	T40	80	48,0
168045T	10mm	T45	80	49,1
168050T	10mm	T50	80	50,0
168055T	10mm	T55	80	52,3



Cartela com 6 peças

## Jogos Bits Intercambiáveis - 10mm

### 1011MQ

- Jogo de bits intercambiáveis tipo multidentado com 11 peças - 10mm
- Estojo metálico para armazenamento



Dimensões: 198 x 105 x 37

Código	Composição			kg	
1011MQ			1636M	M5, M6, M8, M10, M12	0,82
			1680M	M5, M6, M8, M10, M12	
			414810M	Adaptador (quadrado) 1/2" x 10mm (hexagonal)	

### 1015MQ

- Jogo de bits intercambiáveis tipo hexagonal (Allen) com 15 peças - 10mm
- Estojo metálico para armazenamento



Dimensões: 198 x 105 x 37 mm

Código	Composição			kg	
1015MQ			1636H	H4, H5, H6, H7, H8, H10, H12	0,96
			1680H	H4, H5, H6, H7, H8, H10, H12	
			414810M	Adaptador (quadrado) 1/2" x 10mm (hexagonal)	









As ligas de aço com denominação "S" são resistentes ao choque ou ao impacto. A letra "S" vem da palavra em inglês "shock", que significa "choque" ou "impacto". Sua resistência vem da quantidade de carbono e das diferentes composições de manganês, de silício, de molibdênio, de níquel e de vanádio. No caso da liga de aço S2, a composição apresenta uma combinação desses materiais que, por meio de um processo de têmpera em água, confere alta resistência mecânica e alta tenacidade ao material. Isso torna o Bits da King Tony extremamente resistentes.



## 1015PQ

- Jogo de bits intercambiáveis hexalobular com 15 peças - 10mm
- Estojo metálico para armazenamento

Código	Composição			kg	
1015PQ			1636T	T20, T25, T30, T40, T45, T50, T55	0,96
			1680T	T20, T25, T30, T40, T45, T50, T55	
			414810M	Adaptador (quadrado) 1/2" x 10mm (hexagonal)	



Dimensões: 198 x 105 x 37 mm

## 1023

EQ

Novo

- Jogo de bits curtos e kibgis hexalobular plus - 23 peças
- Estojo metálico para transporte

Código	Composição			kg	
1023EQ			1636E	10IP, 15IP, 20IP, 25IP, 27IP, 30IP, 40IP, 45IP, 50IP, 55IP, 60IP	1,60
			1680E	10IP, 15IP, 20IP, 25IP, 27IP, 30IP, 40IP, 45IP, 50IP, 55IP, 60IP	
			414810M	Adaptador (quadrado) 1/2" x 10mm (hexagonal)	



Dimensões: 244 x 118 x 37 mm

## 1044

CQ

Novo

- Jogo com adaptadores e bits intercambiáveis com 44 peças - 10mm
- Maleta metálica para transporte

Código	Composição			kg	
1044CQ			1636H	H4, H5, H6, H7, H8, H10, H12	2,5
			1636M	M5, M6, M8, M10, M12	
			1636T	T20, T25, T27, T30, T40, T45, T50, T55, T60	
			1680H	H4, H5, H6, H7, H8, H10, H12	
			1680M	M5, M6, M8, M10, M12	
			1680T	T20, T25, T27, T30, T40, T45, T50, T55, T60	
			314810M	Adaptador 10mm - 3/8"	
			414810m	Adaptador 10mm - 1/2"	



Dimensões: 296 x 130 x 41 mm

## Chaves Ajustáveis

### 3611P

- Chave ajustável com escala
- Fabricada em aço cromo-vanádio
- Acabamento polido e fosfatizado
- Acionamento por rosca sem fim recartilhada
- Produzida de acordo com a norma DIN 3117

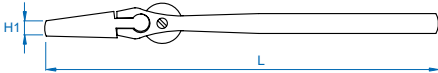

Código	(mm)	H1 (mm)	Comprimento (mm)	
3611-08P	25	8	200	226
3611-18HP	52	18	375	1485

Rosca recartilhada permite fácil ajuste de abertura



3611P



3611HP

### 3611H

- Chave ajustável com escala
- Fabricada em aço cromo-vanádio
- Acabamento cromado e polido
- Acionamento por rosca sem fim recartilhada
- Produzida de acordo com as normas DIN 3117

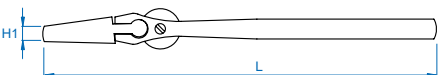

Código	(mm)	H1 (mm)	Comprimento (mm)	
3611-12R	35	13	300	680
3611-15HR	43	13	375	1485

Rosca recartilhada permite fácil ajuste de abertura



3611R



3611HR

### 3631-10R

- Chave ajustável com catraca
- Fabricada em aço cromo-molibdênio
- Acabamento cromado e polido
- Acionamento por rosca sem fim recartilhada
- Empunhadura em Polipropileno e Borracha Termoplástica (PP+TPR)



Saiba mais:



Botão R-ON para acionamento de catraca

Cabo ergonômico

Chave de Aperto com função de catraca  
Mecanismo de fácil operação  
Trabalhe mais rápido e economize tempo  
Indicado para uso em espaços limitados

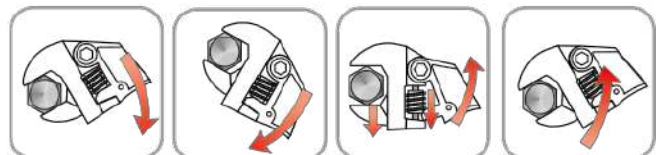

Código	(mm)	Comprimento (mm)	
3631-10R	32	250	597



## 3641



- Chave gancho ajustável
- Fabricada em aço cromo-vanádio
- Junta equipada com anilha fosfatizada
- Indicada para reparação industrial e aperto de porcas tipo castelo ou chanfradas



Anilha assegura uma operação suave e confiável



Operação em porcas chanfradas

Código	Ajuste (mm)	g
3641-35	13-35	96
3641-50	35-50	166
3641-80	50-80	352
3641-CO	80-120	652
3641-IO	120-180	1260

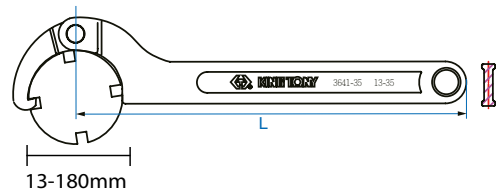

## 6531

- Chave grifo ajustável para tubos
- Fabricada em aço carbono
- Mordentes paralelos com geometria serrilhada
- Mordentes com acabamento polido
- Empunhadura com pintura epóxi

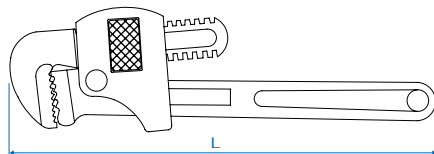
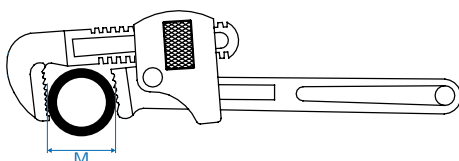

Mordentes paralelos adequados à fixação em qualquer tipo de superfície

Código	L		Abertura(M)		g
	(pol)	(mm)	(pol)	(mm)	
6531-10	10"	229	1"-3/16"	34	600
6531-12	12"	270	1"-9/16"	42	780
6531-14	14"	312	1"-7/8"	48	1050
6531-18	18"	405	2"-3/8"	60	1720
6531-24	24"	541	2"-15/16"	75	3150

## Chaves Fixas

### 1900

- Chave fixa plana *slim*
- Fabricada em aço cromo-vanádio
- Acabamento cromado e polido
- Perfil *slim* (fino) para trabalhos em locais de difícil acesso
- Bocas com bitolas diferentes
- Boca fixa com inclinação de 15°
- Produzida de acordo com a norma DIN 3110

Código	(mm)	L (mm)	kg
19000607	6 x 7	123	28
19000809	8 x 9	140	39
19001011	10 x 11	156	65
19001213	12 x 13	172	86
19001415	14 x 15	188,5	114
19001617	16 x 17	204	146
19001819	18 x 19	221	178
19002022	20 x 22	237	210
19002123	21 x 23	247	258
19002224	22 x 24	247	258
19002426	24 x 26	263	281
19002427	24 x 27	263	326
19002528	25 x 28	279	373
19002730	27 x 30	298	481
19003032	30 x 32	298	481

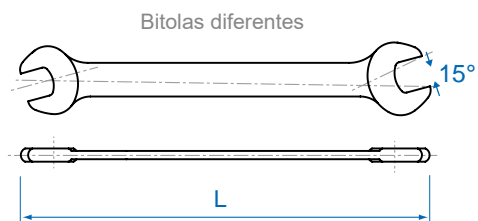

### 1108 MR

- Jogo de chave fixa slim com 8 peças
- Lona de alta resistência com Velcro®

Código	Composição	kg
1108MR	1900 6 x 7, 8 x 9, 10 x 11, 12 x 13, 14 x 15, 16 x 17, 18 x 19, 20 x 22	0,91



### 1112 MR

- Jogo de chave fixa slim com 12 peças
- Lona de alta resistência com Velcro®

Código	Composição	kg
1112MR	1900 6 x 7, 8 x 9, 10 x 11, 12 x 13, 14 x 15, 16 x 17, 18 x 19, 20 x 22, 21 x 23, 24 x 27, 25 x 28, 30 x 32	2,35



## Chaves Combinadas Planas



### 1060

- Chave combinada plana *slim*
- Fabricada em aço cromo-vanádio
- Acabamento cromado e polido
- Perfil *slim* (fino) para trabalhos em locais de difícil acesso
- Bocas combinadas fixas e estriadas com a mesma bitola
- Bocas fixas e estriadas com inclinação de 15° em relação ao corpo
- King Tony Fix-Drive perfil estriado arredondado para maior torque
- Produzida de acordo com a norma DIN 3113 e ISO 7738

Código	Bitola (mm)	L (mm)	g
1060-06	6.0	105	18
1060-07	7.0	115	20
1060-08	8.0	125	25
1060-09	9.0	135	34
1060-10	10.0	145	39
1060-11	11.0	155	46
1060-12	12.0	165	56
1060-13	13.0	175	69
1060-14	14.0	185	80
1060-15	15.0	195	93
1060-16	16.0	205	111
1060-17	17.0	215	119
1060-18	18.0	225	138
1060-19	19.0	235	158
1060-20	20.0	245	182
1060-21	21.0	255	203
1060-22	22.0	265	225
1060-23	23.0	275	251
1060-24	24.0	285	287
1060-25	25.0	295	326
1060-26	26.0	305	344
1060-27	27.0	315	371
1060-28	28.0	325	387
1060-29	29.0	335	456
1060-30	30.0	345	514
1060-32	32.0	365	557

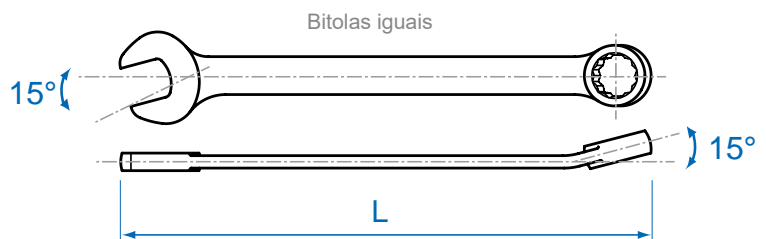

### 1071

- Chave combinada plana jumbo
- Fabricada em aço carbono de alta qualidade
- Acabamento cromado e polido
- Perfil jumbo para maior resistência
- Bocas combinadas fixas e estriadas com a mesma bitola
- Bocas fixas e estriadas com inclinação de 15° em relação ao corpo
- King Tony Fix-Drive perfil estriado arredondado para maior torque
- Produzida de acordo com as normas DIN 3113, ISO 7738



Código	Tamanho (mm)	L (mm)	g
1071-33	33	410	765
1071-34	34	410	745
1071-36	36	425	960
1071-38	38	455	1155
1071-41	41	495	1402
1071-42	42	495	1453
1071-46	46	495	1515
1071-48	48	563	2550
1071-50	50	563	2550
1071-60	60	645	3000

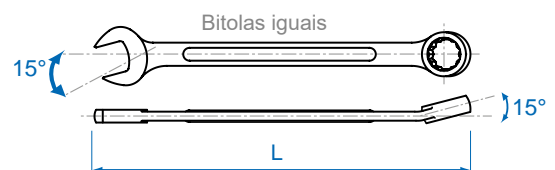

O sistema King Tony Fix-Drive é um design aplicado na produção de soquetes e de chaves de aperto em que se confecciona perfis estriados e sextavados com aristas arredondadas. Isso proporciona uma maior área de contato com o parafuso ou com a porca e transmite maior torque durante a aplicação da ferramenta.



1208

MRS01

Novo

- Jogo de chave combinada plana *slim* com 8 peças
- Suporte para transporte



Código	Composição		kg
1208MRS01	1060	8, 10, 12, 13, 14, 15, 17, 19	0,80



1212

MR

- Jogo de chave combinada plana *slim* com 12 peças
- Lona de alta resistência com Velcro®



Código	Composição		kg
1212MR	1060	8, 9, 10, 11, 12, 13, 14, 15, 16, 17, 19, 22	2,92



1215

MR02

- Jogo de chave combinada plana *slim* com 15 peças
- Lona de alta resistência com Velcro®



Código	Composição		kg
1215MR02	1060	6, 7, 8, 10, 11, 12, 13, 14, 17, 19, 22, 24, 27, 30, 32	2,92



1218

MR01

- Jogo de chave combinada plana *slim* com 18 peças
- Lona de alta resistência com Velcro®



Código	Composição		kg
1218MR01	1060	6, 7, 8, 9, 10, 11, 12, 13, 14, 15, 16, 17, 18, 19, 20, 21, 22, 24	2,50



Embalagem em lona de alta resistência com Velcro®



CHAVES DE APERTO



**1226 MR**

- Jogo de chave combinada plana *slim* com 26 peças
- Lona de alta resistência com Velcro®

Código	Composição		kg
1226MR	1060	6, 7, 8, 9, 10, 11, 12, 13, 14, 15, 16, 17, 18, 19, 20, 21, 22, 23, 24, 25, 26, 27, 28, 29, 30, 32	5,30



**9-90126MR**

- Jogo de chave plana *slim* com 16 peças
- Módulo 3 (554 x 260mm)

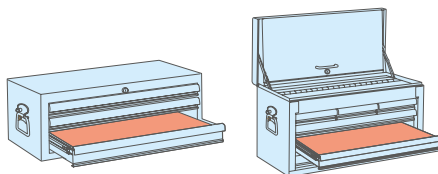

Código	Composição		kg
9-901026MR	1060	6, 7, 8, 9, 10, 11, 12, 13, 14, 15, 16, 17, 18, 19, 20, 21, 22	2,38
	1125MR	H1.5, H2, H2.5, H3, H4, H5, H6, H8, H10	



**9-1216MR01**

- Jogo de chave plana *slim* com 16 peças
- Módulo 4 (375 x 265mm)

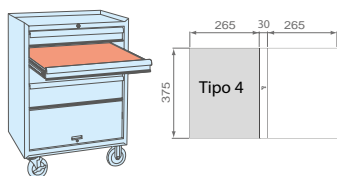

Código	Composição		kg
9-1216MR01	1060	6, 8, 10, 12, 13, 14, 16, 17, 19, 21, 22, 24, 26, 27, 29, 32	3,20



**9-1219MR01**

- Jogo de chave plana *slim* com 19 peças
- Módulo 4 (375 x 265mm)

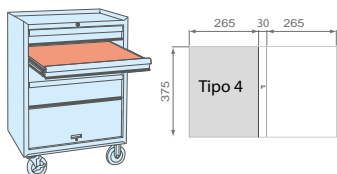

Código	Composição		kg
9-1219MR01	1060	6, 7, 8, 9, 10, 11, 12, 13, 14, 15, 16, 17, 18, 19, 20, 21, 22, 23, 24	2,25





## Mini Chaves Planas



### 10D0

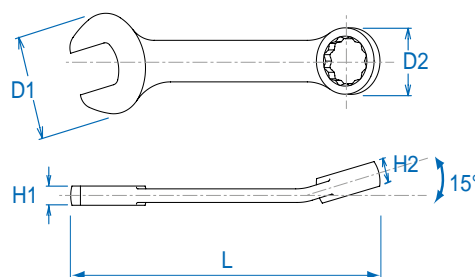

- Mini chave combinada plana
- Fabricada em aço cromo-vanádio
- Acabamento cromado e polido
- Bocas fixas e estriadas com inclinação de 15° em relação ao corpo
- Bocas fixas e estriadas da mesma bitola
- King Tony Fix-Drive perfil estriado arredondado para maior torque
- Produzida de acordo com a norma DIN 3113

Projetada especialmente para trabalhos em locais com espaço reduzido





Código	 (mm)	D1	D2	H1	H2	L (mm)	
10D0-08	8	18.1	13.8	4.6	6.0	85	20
10D0-09	9	19.3	14.5	4.8	6.4	90	25
10D0-10	10	20.5	15.1	4.8	6.4	95	27
10D0-11	11	22.7	16.7	5.9	7.9	100	45
10D0-12	12	24.7	18.0	6.2	8.3	105	49
10D0-13	13	27.2	19.1	6.5	8.7	110	59
10D0-14	14	28.8	21.4	7.0	9.2	115	65
10D0-15	15	31.0	22.4	7.4	9.7	120	73
10D0-16	16	33.0	23.8	7.8	10.3	125	85
10D0-17	17	35.0	26.2	8.1	10.7	130	116
10D0-18	18	37.0	27.3	8.6	11.3	135	123
10D0-19	19	39.0	28.6	9.0	11.8	140	135

### 9-1282MR

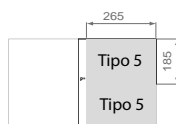
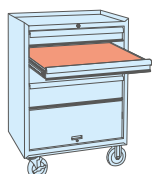
- Jogo de mini chave combinada plana com 12 peças
- Módulo tipo 5 (265x1856mm)



Código	Composição		
9-1282MR	10D0	 8, 9, 10, 11, 12, 13, 14, 15, 16, 17, 18, 19mm	1,05



O sistema King Tony Fix-Drive é um design aplicado na produção de soquetes e de chaves de aperto em que se confecciona perfis estriados e sextavados com aristas arredondadas. Isso proporciona uma maior área de contato com o parafuso ou com a porca e transmite maior torque durante a aplicação da ferramenta.

## Jogo Chave Combinada Angulada 45°

9-1272MR



- Jogo de chave combinada angulada 45° com 12 peças
- Fabricada em aço cromo-vanádio
- Acabamento cromado e polido
- Bocas combinadas fixas e estriadas com a mesma bitola
- Boca fixa com inclinação de 15° em relação ao corpo
- Boca estriada com inclinação de 45° em relação ao corpo
- King Tony Fix-Drive perfil arredondado para maior torque
- Produzida de acordo com as normas DIN 3113, ISO 7738 / ISO 3318
- Módulo 4 (375 x 265mm)

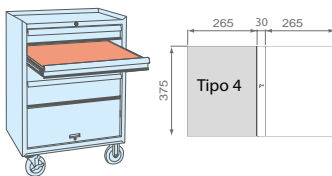
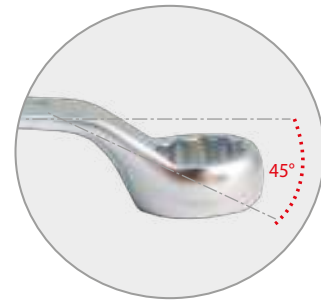

Código	Composição		kg
9-1272MR	1063	 6, 7, 8, 9, 10, 11, 12, 13, 14, 17, 19, 22mm	1,45

## Chave Combinada Rápida





**3730**

**M**

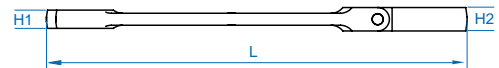
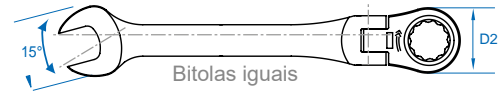
- Chave combinada rápida articulada
- Fabricada em aço cromo-vanádio
- Acabamento cromado e polido
- Boca estriada com catraca articulada 180°
- Bocas combinadas fixas e estriadas com a mesma bitola
- Catraca com engrenagem de 72 dentes acionada a 5°
- Boca fixa com inclinação de 15° em relação ao corpo
- King Tony Fix-Drive perfil estriado arredondado para maior torque



Código	 (mm)	D1	D2	H1	H2	L (mm)	
373008M	8	16.2	16.7	4.3	6.5	127.0	40
373010M	10	20.3	20.0	5.0	7.3	136.0	60
373011M	11	22.5	21.8	5.4	7.7	141.0	60
373012M	12	24.3	23.0	5.8	8.2	147.5	80
373013M	13	26.8	25.2	6.1	8.6	154.0	100
373014M	14	28.7	26.8	6.4	9.0	160.0	100
373015M	15	30.5	28.3	6.9	9.4	169.0	120
373017M	17	34.5	31.8	7.6	10.3	190.0	180
373018M	18	37.0	32.8	8.0	10.7	203.0	200
373019M	19	39.2	33.9	8.6	11.2	215.0	220





Ponta estriada, articulada com catraca

**3731**

**M**

- Chave combinada rápida plana
- Fabricada em aço cromo-vanádio
- Acabamento cromado e polido
- Boca estriada com catraca
- Bocas fixas e estriadas com a mesma bitola
- Catraca com engrenagem de 72 dentes acionada a 5°
- Boca fixa com inclinação de 15° em relação ao corpo
- King Tony Fix-Drive perfil estriado arredondado para maior torque



Código	 (mm)	D1	D2	H1	H2	L (mm)	
373108M	8	16.7	17.0	4.0	6.5	140.0	25
373109M	9	18.7	18.6	4.4	6.9	149.0	35
373110M	10	20.8	20.2	4.8	7.3	158.0	40
373111M	11	23.0	22.0	5.2	7.7	165.0	60
373112M	12	24.6	23.4	5.5	8.2	171.0	75
373113M	13	26.8	25.5	5.8	8.6	178.0	80
373114M	14	29.0	26.9	6.2	9.0	190.0	100
373115M	15	31.0	28.3	6.5	9.4	199.0	115
373116M	16	33.0	29.8	6.8	9.9	208.0	135
373117M	17	35.5	31.8	7.2	10.3	225.0	165
373118M	18	37.5	32.7	7.7	10.7	236.0	195
373119M	19	39.4	34.0	8.2	11.2	247.0	225
373121M	21	45.8	40.1	9.0	13.0	287.8	320
373122M	22	45.8	40.1	9.0	13.0	287.8	340
373124M	24	51.8	46.5	10.0	14.5	321.0	475

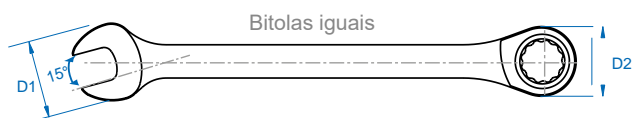

## 3732 M



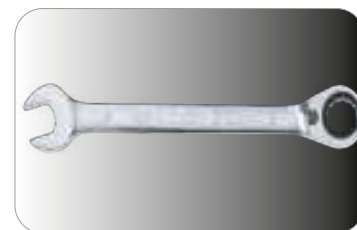

- Chave combinada rápida reversível angulada
- Fabricada em aço cromo-vanádio
- Acabamento cromado e polido
- Bocas estriadas com catraca e mecanismo de reversão
- Bocas fixas e estriadas com a mesma bitola
- Mecanismo de acionamento para sentido normal e reverso
- Catraca com engrenagem de 72 dentes acionada a 5°
- Boca fixa com inclinação de 15° em relação ao corpo
- Boca estriada com catraca com inclinação 13°
- King Tony Fix-Drive perfil estriado arredondado para maior torque

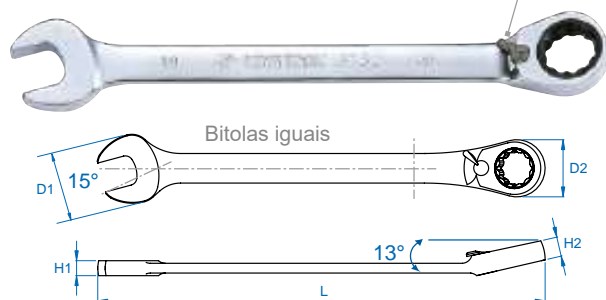

Mecanismo de reversão



Código	 (mm)	D1	D2	H1	H2	L (mm)	
373208M	8	16.7	16.6	4.6	6.5	140	20
373209M	9	18.8	18.4	4.9	6.9	150	25
373210M	10	20.8	20.0	5.3	7.3	159	40
373211M	11	23.0	21.8	5.6	7.7	165	60
373212M	12	25.0	22.7	6.0	8.2	172	75
373213M	13	27.1	24.7	6.4	8.6	178	95
373214M	14	29.2	27.0	6.8	9.0	191	110
373215M	15	31.3	28.3	7.0	9.4	200	120
373216M	16	33.4	30.0	7.2	9.9	208	160
373217M	17	35.5	31.8	7.7	10.3	226	175
373218M	18	37.6	32.6	8.2	10.7	237	205
373219M	19	39.7	33.8	8.8	11.2	248	220



Chaves combinadas/estrelas rápidas com catracas não devem ser utilizadas em operações de aperto ou de desaperto inicial e final, mas sim para agilizar o processo de rosqueamento

## 3732 R

- Adaptador de soquete para chave combinada e estrela rápida
- Fabricado em aço cromo-vanádio
- Acabamento cromado e polido
- Esfera de segurança para retenção de soquete
- Botão de liberação rápida
- Perfil sextavado ideal para encaixe na catraca



Adaptador

Encaixe do adaptador na catraca

Chave combinada rápida com catraca







Botão de liberação rápida de soquetes e acessórios

Código		Entrada (mm) Chave	Encaixe (pol)	
373202R		10 mm	1/4"	50
373203R		13 mm	3/8"	70
373204R		19 mm	1/2"	90

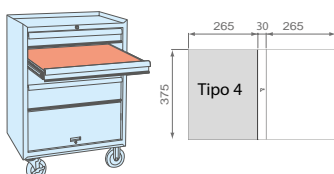
## 9-12120MR

- Jogo de chave combinada rápida com catraca e adaptador com 10 peças
- Módulo 4 (375 x 265mm)



Código	Composição		
9-12120MR	3731	 8, 10, 12, 13, 14, 15, 17, 19	1.27
	373203R	 Adaptador 3/8"	
	373204R	 Adaptador 1/2"	

## Chave Estrela Plana

 19C0



- Chave estrela plana
- Fabricada em aço cromo-vanádio
- Acabamento cromado e polido
- Bocas estriadas com bitolas diferentes
- King Tony Fix-Drive perfil estriado arredondado para maior torque
- Produzida de acordo com a norma DIN 837

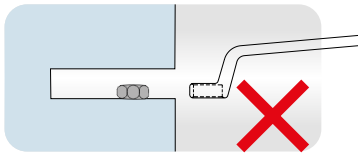

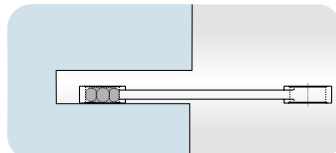

Perfil angular



Perfil plano

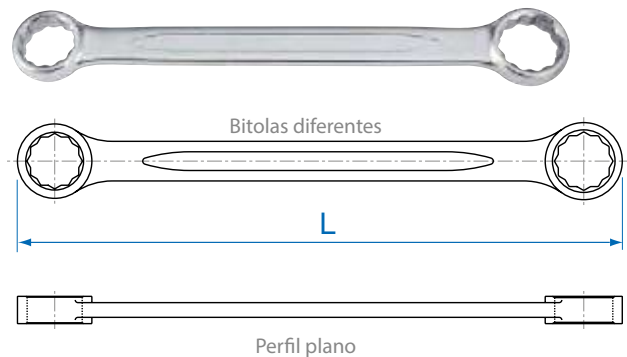

Código	Tamanho (mm)	L (mm)	
19C00607	6 x 7	121	17
19C00809	8 x 9	137	27
19C01011	10 x 11	154	51
19C01213	12 x 13	164	70
19C01415	14 x 15	182	92
19C01617	16 x 17	211	118
19C01819	18 x 19	226	151
19C02022	20 x 22	240	187
19C02123	21 x 23	255	242
19C02426	24 x 26	270	290

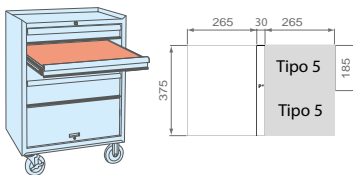

 9-1C08MR

- Jogo de chave estrela plana slim com 8 peças
- Módulo tipo 5 (265x1856mm)



Código	Composição		
9-1C08MR	19C0	 6x7, 8x9, 10x11, 12x13, 14x15, 16x17, 18x19, 20x22mm	1.5



O sistema King Tony Fix-Drive é um design aplicado na produção de soquetes e de chaves de aperto em que se confecciona perfis estriados e sextavados com arestas arredondadas. Isso propicia uma maior área de contato com o parafuso ou com a porca e transmite maior torque durante a aplicação da ferramenta.



## Mini Chave Estrela Angulada 45°

 1961

- Mini chave estrela angulada 45°
- Fabricada em aço cromo-vanádio
- Acabamento cromado e polido
- Bocas estriadas com bitolas diferentes
- Bocas estriadas com inclinação 45° em relação ao corpo
- King Tony Fix-Drive perfil estriado arredondado para maior torque
- Produzida de acordo com a norma DIN 838

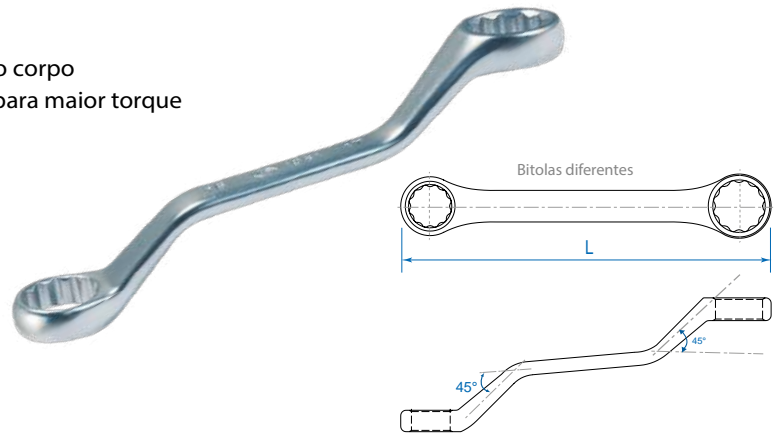



Código	Tamanho (mm)	L (mm)	
19610809	8 x 9	112	27.6
19611011	10 x 11	115	42.2
19611213	12 x 13	130	57.6
19611415	14 x 15	140	84.0
19611617	16 x 17	150	96.8

## Chave Estrela Angulada 45°

 1960

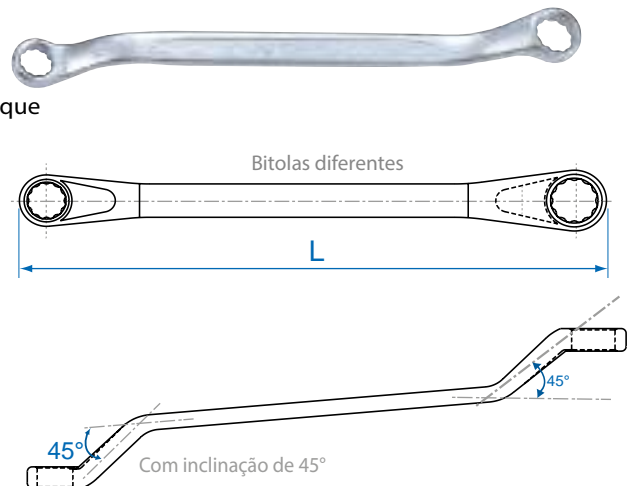
- Chave estrela angulada 45° *slim*
- Fabricada em aço cromo-vanádio
- Acabamento cromado e polido
- Perfil *slim* para locais de difícil acesso
- Bocas estriadas com bitolas diferentes
- Bocas estriadas com inclinação 45° em relação ao corpo
- King Tony Fix-Drive perfil estriado arredondado para maior torque
- Produzida de acordo com a norma DIN 838





Código	Tamanho (mm)	L (mm)	
19600607	6 x 7	165	45
19600809	8 x 9	175	53
19601011	10 x 11	195	60
19601213	12 x 13	205	62
19601415	14 x 15	235	151
19601617	16 x 17	240	151
19601819	18 x 19	250	222
19602022	20 x 22	270	340

 9-1608MR

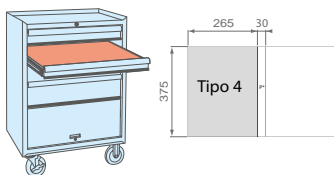
- Jogo de chave estrela angulada 45° slim com 8 peças
- Módulo 4 (375 x 265mm)



Código	Composição	
9-1608MR	1960  6x7, 8x9, 10x11, 12x13, 14x15, 16x17, 18x19, 20x22	1.5



## Chave Estrela Angulada 75°

 1970



- Chave estrela angulada 75° *slim*
- Fabricada em aço cromo-vanádio
- Acabamento cromado e polido
- Perfil *slim* para trabalhos em locais de difícil acesso
- Bocas estriadas com inclinação 75° em relação ao corpo
- Bocas estriadas com bitolas diferentes
- King Tony Fix-Drive perfil estriado arredondado para maior torque
- Produzida de acordo com a norma DIN 838

Código	Tamanho (mm)	L (mm)	
19700607	6 x 7	168	43
19700809	8 x 9	183	62
19701011	10 x 11	198	88
19701213	12 x 13	217	131
19701415	14 x 15	239	152
19701417	14 x 17	260	186
19701617	16 x 17	260	189
19701719	17 x 19	292	240
19701819	18 x 19	292	240
19702022	20 x 22	318	330
19702123	21 x 23	326,5	362
19702426	24 x 26	329	436
19702427	24 x 27	329	436
19702528	25 x 28	347	488
19703032	30 x 32	362	600

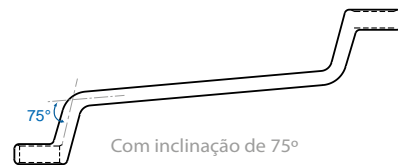
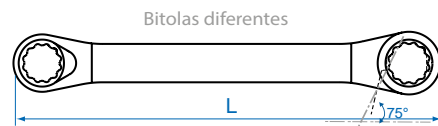

 1708

MR01

- Jogo de chave estrela angulada 75° *slim* com 8 peças
- Lona de alta resistência com Velcro®

Código	Composição	
1708MR01	1970 6 x 7, 8 x 9, 10 x 11, 12 x 13, 14 x 15, 16 x 17, 18 x 19, 20 x 22mm	1,52



 9-1711MR

- Jogo de chave estrela angulada 75° *slim* com 11 peças
- Módulo 4 (375 x 265mm)

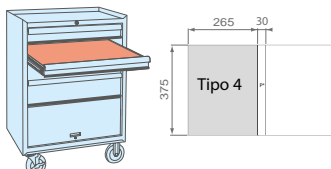

Código	Composição	
9-1711MR	1970  6x7, 8x9, 10x11, 12x13, 14x15, 16x17, 18x19, 20x22, 21x23, 24x27, 30x32mm	2,8



O sistema King Tony Fix-Drive é um design aplicado na produção de soquetes e de chaves de aperto em que se confecciona perfis estriados e sextavados com aristas arredondadas. Isso propicia uma maior área de contato com o parafuso ou com a porca e transmite maior torque durante a aplicação da ferramenta.

## Chave Estrela Rápida



12706

MR

- Jogo de chave estrela rápida angulada reversível com 6 peças
- Fabricada em aço cromo-vanádio
- Acabamento cromado e polido
- Bocas estriadas com catraca com inclinação de 13° e mecanismo de reversão
- Bocas estriadas com bitola diferentes
- Catraca com engrenagem de 72 dentes acionada a 5°
- Suporte de plástico para a organização e o acondicionamento de ferramentas
- King Tony Fix-Drive perfil estriado arredondado para maior torque

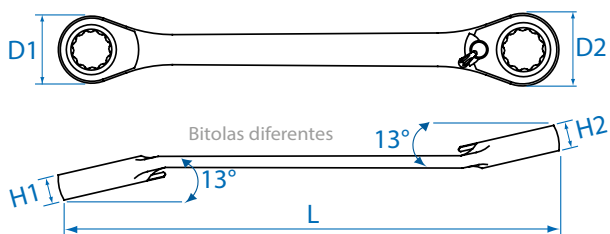

Código		Composição	
12706MR	3737	8 x 9, 10 x 11, 12 x 13, 14 x 15, 16 x 18, 17 x 19mm	0,72

## Chaves Para Bater

### 10A0

- Chave fixa para bater
- Fabricada em aço cromo-molibdênio (24~46) e aço carbono (50~100)
- Acabamento fosfatizado preto
- Projetado para soltar ou apertar porcas e parafusos com o uso de martelo em serviços pesados



Código	Tamanho (mm)	L (mm)	D (mm)	H (mm)	
10A0-24	24	178	52	15	302
10A0-27	27	180	55	16	320
10A0-30	30	190	60	16	400
10A0-32	32	190	61	17	418
10A0-36	36	215	72	17	600
10A0-41	41	233	83	19	902
10A0-46	46	255	94	20	1122
10A0-50	50	275	105	22	1555
10A0-55	55	298	115	24	2015
10A0-60	60	320	127	24	2515
10A0-65	65	340	138	27	3260
10A0-70	70	370	156	32	4390
10A0-75	75	372	153	31	4140
10A0-80	80	395	175	33	6820
10A0-85	85	395	175	33	6300
10A0-90	90	440	197	38	9270
10A0-95	95	440	197	38	8700
10A0-A0	100	480	230	45	10500

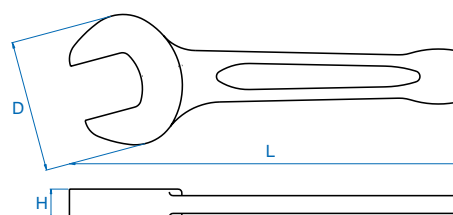

### 10B0

- Chave estrela para bater
- Fabricada em aço cromo-molibdênio (24~46) e aço carbono (50~100)
- Acabamento fosfatizado preto
- Projetado para soltar ou apertar porcas e parafusos com o uso de martelo em serviços pesados



Código	Tamanho (mm)	L (mm)	D (mm)	H (mm)	
10B0-24	24	162	42	16	239
10B0-27	27	180	46	17	247
10B0-30	30	190	52	18	354
10B0-32	32	190	52	18	404
10B0-36	36	205	58	19	499
10B0-41	41	230	66	21	658
10B0-46	46	240	74	23	886
10B0-50	50	250	78	24	1125
10B0-55	55	265	85	25	1330
10B0-60	60	275	92	26	1245
10B0-65	65	295	100	27	1875
10B0-70	70	325	109	33	2965
10B0-75	75	325	111	34	2735
10B0-80	80	345	126	36	3675
10B0-85	85	345	130	36	3710
10B0-90	90	380	152	40	5850
10B0-95	95	380	152	40	5350
10B0-A0	100	410	155	43	6445

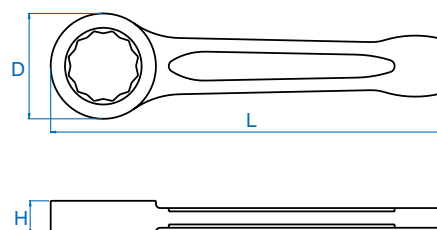

## Chaves Biela

### 1084



- Chave biela
- Fabricada em aço carbono de alta qualidade
- Acabamento cromado
- Modelo permite maior torque sobre o parafuso e maior conforto ao usuário

Código	Ø (mm)	D1 (mm)	D2 (mm)	H1 (mm)	L1 (mm)	L (mm)	g
1084-08	8	12.5	14.0	10	88	230	191
1084-09	9	14.0	15.5	10	88	230	191
1084-10	10	15.0	16.5	10	88	230	191
1084-11	11	16.0	17.5	11	88	230	294
1084-12	12	17.4	19.5	12	98	245	311
1084-13	13	18.9	21.0	12	98	245	395
1084-14	14	19.8	22.0	12	98	260	350
1084-15	15	21.7	24.0	13	98	260	391
1084-16	16	22.2	24.5	13	98	260	388
1084-17	17	24.5	27.0	14	98	260	488
1084-18	18	25.5	28.0	15	98	260	567
1084-19	19	27.1	30.0	15	98	260	595

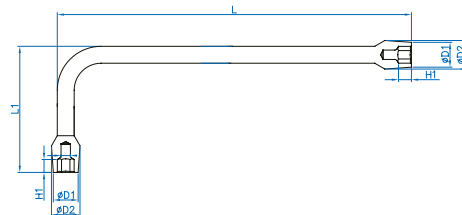

### 5084



- Chave biela
- Ferramenta em polegadas
- Fabricada em aço carbono de alta qualidade
- Acabamento cromado
- Modelo permite maior torque sobre o parafuso e maior conforto ao usuário

Código	Ø (pol)	D1 (mm)	D2 (mm)	H1 (mm)	L1 (mm)	L (mm)	g
5084-16	1/2"	18.9	21.0	23	12	245	320
5084-18	9/16"	19.8	22.0	23	12	260	336

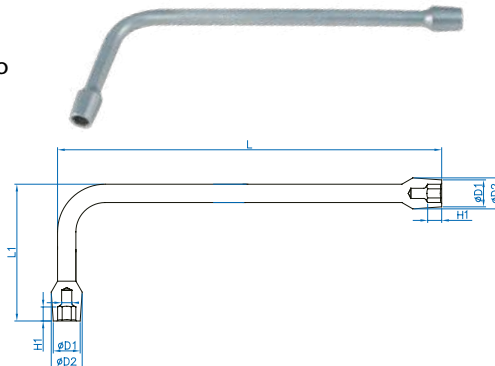

### 9-1838MR



- Jogo de chave biela com 8 peças
- Módulo 4 (375 x 265mm)

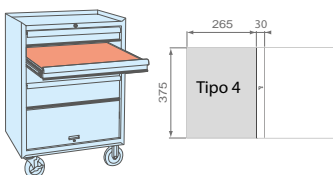

Código	Composição	g
9-1838MR	1084  8, 10, 11, 12, 13, 15, 17, 19mm	2.57



## Chave Biela com Furo Passante

1080

- Chave biela com furo passante estriada e sextavada
- Fabricada em aço carbono de alta qualidade
- Acabamento cromado e polido
- Produzida de acordo com a norma ISO 2236

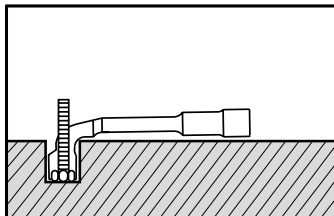

Desenho angulado com furo passante permite trabalhar com parafusos sobressalientes.

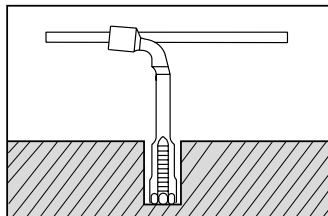

Desenho com o sulco sextavado profundo permite trabalhar com parafusos longos em locais de difícil acesso. O furo passante atua como suporte para um cabo de força.

Código	Ø (mm)	B (mm)	P (mm)	H (mm)	C (mm)	L (mm)	g
1080-06	6	10.0	7.0	15	29	105	55
1080-07	7	11.5	8.0	15	30	110	60
1080-08	8	12.5	10.0	20	32	120	62
1080-09	9	14.0	10.0	20	33	125	65
1080-10	10	15.0	11.0	20	35	130	100
1080-11	11	16.5	12.0	20	37	135	115
1080-12	12	17.5	12.0	25	40	140	155
1080-13	13	19.0	14.0	25	47	150	180
1080-14	14	20.0	14.0	30	48	160	185
1080-15	15	21.5	15.0	35	50	170	210
1080-16	16	22.5	17.0	35	54	185	285
1080-17	17	24.0	18.0	35	56	195	315
1080-18	18	25.0	19.5	40	58	210	370
1080-19	19	26.5	20.5	40	62	215	425
1080-21	21	29.0	23.5	45	65	230	495
1080-22	22	30.0	23.5	45	67	245	530
1080-24	24	32.5	24.5	45	77	265	670

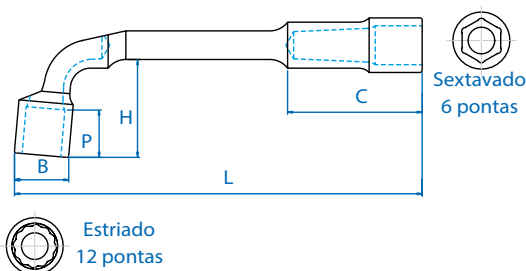

1805 MR

- Jogo de chave biela com furo passante com 5 peças

Código	Ø	Composição	kg
1805MR	1080	10, 11, 13, 14, 17	1,12



1805 MR01

- Jogo de chave biela com furo passante com 5 peças

Código	Ø	Composição	kg
1805MR01	1080	8, 10, 11, 12, 13	0.74



CHAVES DE APERTO

## Chave Meia Lua

 1951

- Chave Meia Lua Starter
- Fabricada em aço cromo-vanádio
- Acabamento cromado e polido
- Bocas com bitolas diferentes
- King Tony Fix-Drive perfil arredondado para maior torque

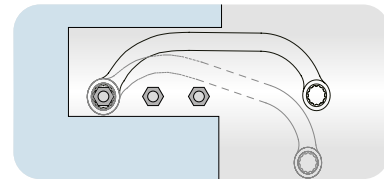

Projetada especialmente para operações de reparação automotiva em locais de difícil acesso

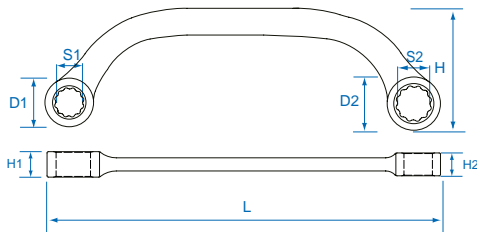



Código	S1 (mm)	S2 (mm)	D1 (mm)	D2 (mm)	L (mm)	H1 (mm)	H2 (mm)	H (mm)	
19510810	8	10	12.5	16.5	125	7.0	7.4	36	48
19511011	10	11	17.5	19	149	8.0	8.5	46	71
19511012	10	12	17.5	19.0	149	8.0	8.5	46	68
19511113	11	13	17.5	19.0	149	8.0	8.5	46	76
19511416	14	16	21.4	23.4	169	8.2	8.4	50	99
19511517	15	17	23.5	27.0	194	9.5	10.0	56	151
19511922	19	22	29.0	32.3	225	11.0	12.0	66	235

## Chave Plana Hexalobular

 1920

- Chave plana tipo hexalobular
- Fabricada em aço cromo-vanádio
- Acabamento cromado e polido
- Bocas com bitolas diferentes
- Produzida de acordo com a norma ANSI / ASME B107.6



Código	 (mm)	L (mm)	
19200608	E6 x E8	114.0	19
19201012	E10 x E12	142.5	33
19201418	E14 x E18	183.0	86
19201622	E16 x E22	205.0	119
19202024	E20 x E24	225.0	172

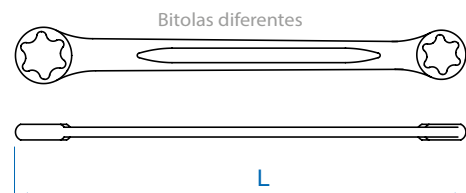

## Chave Poligonal Aberta

### 1930

- Chave poligonal sextavada aberta
- Fabricada em aço cromo-vanádio
- Acabamento cromado
- Bocas sextavadas abertas com bitolas diferentes
- Bocas sextavadas aberta com inclinação de 12° em relação ao corpo
- Indicada para porcas e parafusos de injeção hidráulica, bicos injetores diesel e canos de freios
- Produzida de acordo com a norma DIN 3118



Código	Tamanho (mm)	L (mm)	⚖️
19300810	8 x 10	130	53
19301011	10 x 11	150	78
19301113	11 x 13	170	106
19301214	12 x 14	170	102
19301417	14 x 17	190	132
19301719	17 x 19	210	170
19301922	19 x 22	230	218

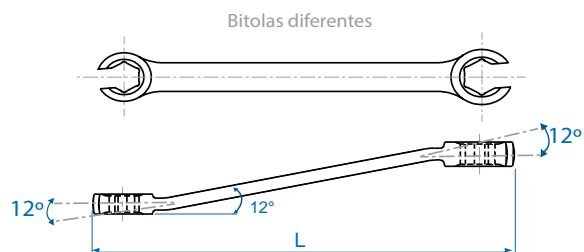

### 5930

- Chave poligonal sextavada aberta
- Ferramenta em polegadas
- Fabricada em aço cromo-vanádio
- Acabamento cromado
- Bocas sextavada aberta com bitolas diferentes
- Bocas sextavada aberta com inclinação de 12° em relação ao corpo
- Indicada para porcas e parafusos de injeção hidráulica, bicos injetores diesel e canos de freios
- Produzida de acordo com a norma ANSI / ASME B107.6



Código	Tamanho (pol)	L (mm)	⚖️
59301012	5/16" x 3/8"	130	53
59301214	3/8" x 7/16"	150	78
59301618	1/2" x 9/16"	170	102
59301820	9/16" x 5/8"	190	132
59302224	11/16" x 3/4"	210	170
59302428	3/4" x 7/8"	230	218

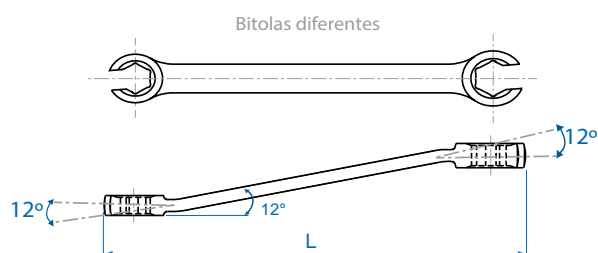

## 1910

- Chave de aperto com soquetes articulados *slim*
- Fabricada em aço cromo-vanádio
- Acabamento cromado
- Bocas com bitolas diferentes
- Soquete articulado 180°
- Soquete estriado com parede fina para trabalhos em locais de difícil acesso

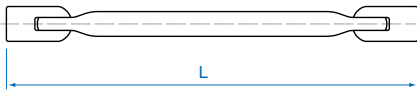

Bitolas diferentes

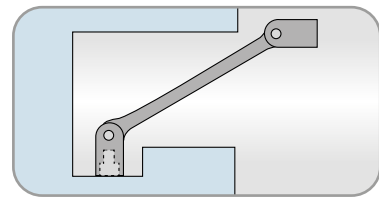

Projetada especialmente para trabalhos em locais de difícil acesso

Código	Tamanho (mm)	L (mm)	
19100607	6 x 7	182	72
19100809	8 x 9	182	78
19101011	10 x 11	200	115
19101213	12 x 13	220	155
19101415	14 x 15	240	235
19101617	16 x 17	259	330
19101819	18 x 19	275	410

## Chave Cabo T

### 1185 M

- Chave cabo T com soquete sextavado fixo
- Fabricada em aço cromo-vanádio
- Acabamento cromado e polido
- Produzida de acordo com a norma DIN 475

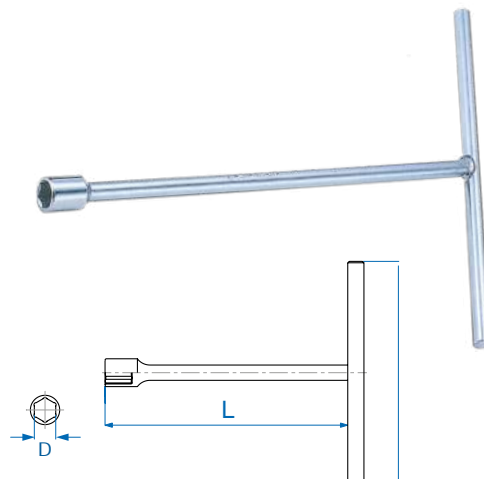





Código	D (mm)	ℓ (mm)	L (mm)	
118508M	8	200	250	186
118510M	10	200	250	228
118511M	11	200	250	234
118512M	12	250	250	386
118513M	13	250	300	421
118514M	14	250	300	429
118517M	17	300	300	710

## Chave de Fenda Simples e Cruzada

### ⊖ 1422

- Chave de fenda simples
- Ponta com acabamento fosfatizado e magnetizado
- Haste fabricada em liga de aço SNCM-V com acabamento cromado
- Empunhadura em polipropileno e borracha termoplástica (PP+TPR)
- Teste de segurança nível GS creditado pela TÜV
- Produzida de acordo com a norma DIN ISO 2380

Código	 mm (pol)	 mm	 mm (pol)	 mm	
14220303	3.0 (1/8")	0.5	75 (3")	3.2	36
14220404	4.0 (5/32")	0.8	100 (4")	4	42
14220503	5.0 (3/16")	0.8	75 (3")	5	50
14225504	5.5 (7/32")	1.0	100 (4")	5	60
14225505	5.5 (7/32")	1.0	125 (5")	5	70
14226514	6.5 (1/4")	1.2	38 (1-1/2")	6	39
14226506	6.5 (1/4")	1.2	150 (6")	6	85
14220806	8.0 (5/16")	1.2	150 (6")	8	130
14220807	8.0 (5/16")	1.2	175 (7")	8	141
*14220512	5.0 (3/16")	0.8	300 (12")	5	105
*14226512	6.5 (1/4")	1.2	300 (12")	6	127

\*Extralonga



Cabo bimaterial (PP+TPR) com dupla injeção. Maior torque na zona de aplicação de esforço

### ⊕ 1421

- Chave de fenda cruzada (Phillips®)
- Ponta com acabamento fosfatizado e magnetizado
- Haste fabricada em liga de aço SNCM-V com acabamento cromado
- Empunhadura em polipropileno e borracha termoplástica (PP+TPR)
- Teste de segurança nível GS creditado pela TÜV
- Produzida de acordo com a norma DIN ISO 8764

Código		 mm(pol)	 mm	
14210023	PH 0	60(2-3/8")	3.2	35
14210132	PH 1	80(3-1/8")	4.5	43
14210104	PH 1	100(4")	4.5	52
14210214	PH 2	38(1-1/2")	6.0	38
14210204	PH 2	100(4")	6.0	74
14210206	PH 2	150(6")	6.0	95
14210306	PH 3	150(6")	8.0	132
*14210112	PH 1	300 (12")	4.5	80
*14210212	PH 2	300 (12")	6.0	127

\*Extralonga

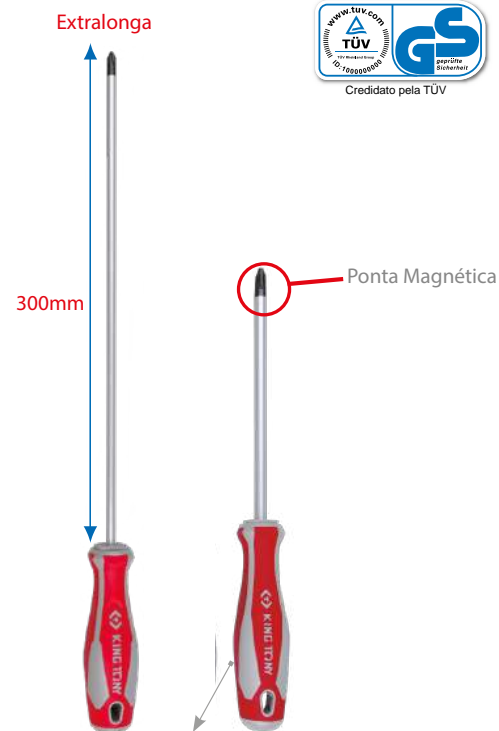

Cabo bimaterial (PP+TPR) com dupla injeção. Maior torque na zona de aplicação de esforço



As ferramentas King Tony são produzidas com os melhores e mais resistentes materiais. As ligas de silício, níquel, cromo molibdênio-vanádio (SNCM-V) são altamente resistentes ao impacto e à oxidação. Sua resistência vem da composição de metais reforçado pelo excelente tratamento térmico, que evita fissuras, distorções e desgastes.



## Jogos de Chave de Fenda Simples e Cruzada

### 9-31106MR

- Jogo de chave de fenda simples e cruzada (Phillips®) com 6 peças
- Módulo tipo 5 (265x185mm)

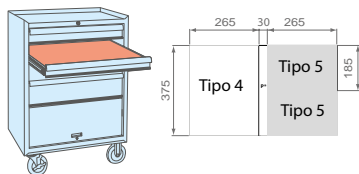

Código	Composição		kg	
9-31106MR	⊕	1421	PH.0x60, PH.1x80, PH.2x100	0.60
	⊖	1422	3x75, 5.5x100, 6.5x150	



### 9-31006MR

- Jogo de chave de fenda simples e cruzada (Phillips®) com 6 peças
- Módulo tipo 3 (554x260mm)

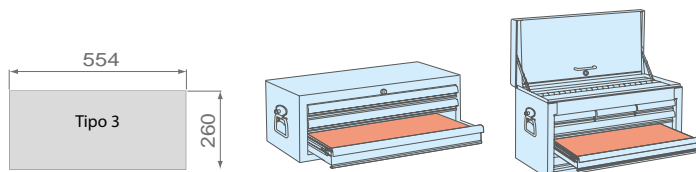

Código	Composição		kg	
9-31006MR	⊕	1421	PH1x80, PH2x38, PH3x150	0.74
	⊖	1422	6.5x38, 5.5x100, 8x175	



### 9-31110MR

- Jogo de chave de fenda simples e cruzada (Phillips®) com 10 peças
- Módulo tipo 4 (375x265mm)

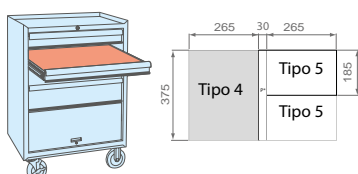

Código	Composição		kg	
9-31110MR	⊕	1421	PH 1x80, PH 2x38, PH 2x100, PH 3x150	1.0
	⊖	1422	3x75, 4x100, 5.5x125, 6.5x38, 6.5x150, 8x175	







## Chave de Fenda Simples e Cruzada Reforçada



### ⊖ 1462





- Chave de fenda simples reforçada para serviços pesados
- Haste em toda extensão fabricada em peça única de liga de aço SNCM-V
- Haste sextavada com acabamento cromado
- Ponta com acabamento fosfatizado e magnetizado
- Empunhadura em polipropileno e borracha termoplástica (PP+TPR)
- Produzida de acordo com a norma DIN ISO 2380

Código	 mm(pol)	 mm	 mm(pol)	 mm	
14625504	5.5 (7/32")	1.0	100 (4")	5.0	113
14626504	6.5 (1/4")	1.2	100 (4")	6.0	132
14626506	6.5 (1/4")	1.2	150 (6")	6.0	155
14620807	8.0 (5/16")	1.2	175 (7")	8.0	216



### ⊕ 1461

- Chave de fenda cruzada (Phillips®) reforçada para serviços pesados
- Haste em toda extensão fabricada em peça única de liga de aço SNCM-V
- Haste sextavada com acabamento cromado
- Ponta com acabamento fosfatizado e magnetizado
- Empunhadura em polipropileno e borracha termoplástica (PP+TPR)
- Produzida de acordo com a norma DIN ISO 8764

Código		 mm(pol)	 mm	
14610103	PH1	75 (3")	5.0	110
14610204	PH2	100 (4")	6.0	125
14610306	PH3	150 (6")	8.0	206



## Jogo Chave de Fenda Simples e Cruzada Reforçada

⊕⊖ 30206MR

- Jogo de chaves de fenda simples e cruzada (Phillips®) reforçada para serviços pesados com 6 peças



Código	Composição		kg
30206MR	⊕	1461 PH 1 x 75, PH 2 x 100, PH 3 x 150	1,2
	⊖	1462 5.5 x 100, 6.5 x 150, 8.0 x 175	

⊕⊖ 30206AMRB

**Novo**

- Jogo de chaves de fenda simples e cruzada (Phillips®) reforçada para serviços pesados com 6 peças







Código	Composição		kg
30206AMRB	⊕	14B1 PH 1 x 75, PH 2 x 100, PH 3 x 150	1,2
	⊖	14B2 5.5 x 100, 6.5 x 150, 8.0 x 175	

## Chave Hexalobular

### 1423

- Chave hexalobular
- Ponta com acabamento fosfatizado e magnetizado
- Haste fabricada em liga de aço SNCM-V com acabamento cromado
- Empunhadura em polipropileno e borracha termoplástica (PP+TPR)

Código		 mm(pol)	 mm	
14231003	T10	75 (3")	3.2	49
14231503	T15	75 (3")	4.0	55
14232004	T20	100 (4")	5.0	53
*14232010	T20	250 (10")	5.0	84
14232504	T25	100 (4")	6.0	83
*14232510	T25	250 (10")	6.0	129
14232704	T27	100(4")	6.0	83
14233005	T30	125 (5")	6.0	89
*14233010	T30	250 (10")	6.0	130
14234006	T40	150 (6")	8.0	142

\*Extralonga





Ponta Magnética



Cabo bimaterial (PP+TPR) com dupla injeção. Maior torque na zona de aplicação de esforço

### 1427

- Chave hexalobular com guia
- Ponta com acabamento fosfatizado e magnetizado com guia
- Haste fabricada em liga de aço SNCM-V com acabamento cromado
- Empunhadura em polipropileno e borracha termoplástica (PP+TPR)

Código		 mm(pol)	 mm	
14270803	T8H	75 (3")	3.2	49
14270903	T9H	75 (3")	3.2	49
14271003	T10H	75 (3")	3.2	49
14271503	T15H	75 (3")	4.0	55
14272004	T20H	100 (4")	5.0	53
14272504	T25H	100 (4")	6.0	83
14272704	T27H	100 (4")	6.0	83
14273005	T30H	125 (5")	6.0	89
14274006	T40H	150 (6")	8.0	142

Ponta Magnética

Guia



Cabo bimaterial (PP+TPR) com dupla injeção. Maior torque na zona de aplicação de esforço

## Jogo de Chave Hexalobular

### 30315PR

- Jogo de chave hexalobular com 5 peças

Código	Composição		kg
30315PR	1423	T15x75, T20x100, T25x100, T27x100, T30x125	0,37



### 30317PR

- Jogo de chave hexalobular com 7 peças

Código	Composição		kg
30317PR	1423	T10x75, T15x75, T20x100, T25x100, T27x100, T30x125, T40x150	0,78



### 30307PR

- Jogo de chave hexalobular com guia com 7 peças

Código	Composição		kg
30307PR	1427	T10Hx75, T15Hx75, T20Hx100, T25Hx100, T27Hx100, T30Hx125, T40Hx150	0,78



### 9-31909PR

- Jogo de chave hexalobular com guia com 9 peças
- Módulo tipo 4 (375x265mm)

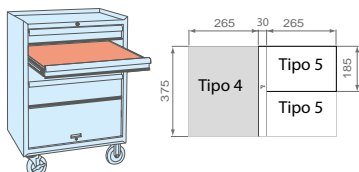

Código	Composição		kg
9-31909PR	1427	T8Hx75, T9Hx75, T10Hx75, T15Hx75, T20Hx100, T25Hx100, T27Hx100, T30Hx125, T40Hx150	0,65





## Chave Canhão

### ○ 1450

- Chave soquete tipo canhão
- Fabricada em aço cromo-vanádio
- Acabamento cromado
- Empunhadura em polipropileno e borracha termoplástica (PP+TPR)
- Indicado para o aperto e o desaperto de parafusos com bitolas sextavadas



Código	mm	mm	mm	mm	g
1450 - 04	4	4.5	125	225	70
1450 - 45	4.5	4.5	125	225	65
1450 - 05	5	5.0	125	225	75
1450 - 55	5.5	5.0	125	225	75
1450 - 06	6	6.0	125	225	75
1450 - 07	7	6.0	125	225	75
1450 - 08	8	7.0	125	235	100
1450 - 09	9	7.0	125	235	105
1450 - 10	10	8.0	125	235	105
1450 - 11	11	9.0	125	245	160
1450 - 12	12	10.0	125	245	160
1450 - 13	13	10.0	125	245	160

### ○ 5450

- Chave soquete tipo canhão
- Ferramenta em polegadas
- Fabricada em aço cromo-vanádio
- Acabamento cromado
- Empunhadura em polipropileno e borracha termoplástica (PP+TPR)
- Indicado para o aperto e o desaperto de parafusos com bitolas sextavadas



Código	pol	mm	mm	mm	g
5450-08	1/4"	12	125	223	100
5450-10	5/16"	8.2	125	223	105

## Jogo Chave Canhão

9-30110 **CR**



- Jogo de chave soquete tipo canhão com 10 peças
- Ferramenta em milímetros e polegadas
- Módulo tipo 4 (375x265mm)

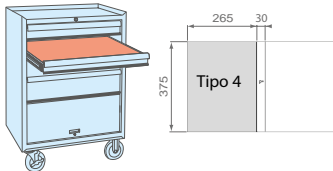

Código		Composição	kg
9-30110CR	○ 1450	6, 7, 8, 9, 10, 11, 12, 13	1,4
	○ 5450	1/4", 5/16"	

## Jogo Chave de Precisão

### ⊕⊖ 32108MR

- Jogo de chaves de fenda simples e cruzada (Phillips®) de precisão com 8 peças
- Haste fabricada em liga de aço SNCM-V
- Acabamento cromado
- Ponta com acabamento fosfatizado e magnetizado
- Empunhadura de polipropileno (PP) com topo giratório
- Estojo para armazenamento e organização
- Indicada para aperto e desaperto de parafusos em trabalhos de precisão e de eletrônica
- Produzida de acordo com as normas DIN ISO 8764 & DIN 5263

Código	Composição		kg	
32108MR	⊕	1431	PH 000 x 40, PH 00 x 40, PH 0 x 40, PH 1 x 40	0,24
	⊖	1432	1.5 x 40, 2.0 x 40, 2.5 x 40, 3.0 x 40	



### ⊕⊖ 32118MR

- Jogo de chaves fenda simples e cruzada (Phillips®) longa de precisão com 8 peças
- Haste fabricada em liga de aço SNCM-V
- Acabamento cromado
- Ponta com acabamento fosfatizado e magnetizado
- Empunhadura em polipropileno (PP) com topo giratório
- Estojo para armazenamento e organização
- Indicada para aperto e desaperto de parafusos em trabalhos de precisão e de eletrônica
- Produzida de acordo com as normas DIN ISO 8764 & DIN 5263

Código	Composição		kg	
32118MR	⊕	1431	PH 000 x 75, PH 00 x 75, PH 0 x 75, PH 1 x 75	0,32
	⊖	1432	1.5 x 75, 2.0 x 75, 2.5 x 75, 3.0 x 75	



### ⊛ 32309PR

- Jogo de chaves hexalobular de precisão com 9 peças
- Haste fabricada em liga de aço SNCM-V
- Acabamento cromado
- Ponta com acabamento fosfatizado e magnetizado
- Empunhadura de polipropileno (PP) com topo giratório
- Estojo para armazenamento e organização
- Indicada para aperto e desaperto de parafusos em trabalhos de precisão e de eletrônica
- Produzida de acordo com as normas DIN ISO 8764 & DIN 5263

Código	Composição		kg	
32309PR	⊛	1433	T4 x 40, T5 x 40, T6 x 40, T7 x 40, T8 x 40, T9 x 50, T10 x 50, T15 x 50, T20 x 50	0,26



32607MR

Novo



- Jogo de chaves fenda, fenda cruzada (Phillips®) e hexalobular de precisão com 8 peças
- Cabo intercambiável com cabeça giratória para maior controle durante a operação
- Haste fabricada em liga de aço SNCM-V
- Acabamento cromado
- Ponta com acabamento fosfatizado e magnetizado
- Empunhadura de polipropileno (PP) com topo giratório
- Estojo para armazenamento e organização
- Indicada para aperto e desaperto de parafusos em trabalhos de precisão e de eletrônica
- Produzida de acordo com as normas DIN ISO 8764 & DIN 5263



Escolha a haste com a ponta a ser utilizada desejado



Encaixe na empunhadura e aperte com a porca de ajuste



Chave pronta para ser utilizada

Código	Composição		
32607MR		2431	PH 00x2.0, PH 0 x 3.0, PH 1 x 4.0
		2433	T6xT10, T7xT15, T8xT20, T9xT15
		91230	Chave de apoio com encaixe sextavado

Saiba mais:

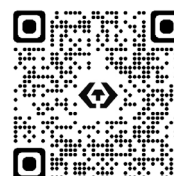

## Chaves L Hexagonal

### ST1145 MR



- Chave L hexagonal (Allen)
- Fabricada em aço cromo-vanádio
- Acabamento cromado e polido
- Perfil hexagonal chanfrado
- Indicada para o aperto e o desaperto de parafusos com perfil sextavado interno
- Produzida de acordo com a norma DIN ISO 2936

Código	● (mm)	┌ (mm)	┌ (mm)	⚖
ST114515MR	H1.5	15.5	46.5	0,9
ST114502MR	H2.0	18.0	52.0	1,8
ST114525MR	H2.5	20.5	58.5	3,0
ST114503MR	H3.0	23.5	66.0	5,0
ST114504MR	H4.0	29.5	74.0	10,0
ST114505MR	H5.0	33.0	85.0	18,0
ST114506MR	H6.0	38.0	96.5	30,0
ST114507MR	H7.0	41.0	102	45,0
ST114508MR	H8.0	44.0	108	60,0
ST114510MR	H10.0	50.0	122	105,0



Perfil hexagonal chanfrado permite um encaixe mais rápido

### ST1125 MR



- Chave L hexagonal (Allen) extralonga
- Fabricada em aço cromo-vanádio
- Acabamento cromado e polido
- Perfil hexagonal chanfrado
- Projeto extralongo para trabalhos em locais de difícil acesso
- Indicada para o aperto e o desaperto de parafusos com perfil sextavado interno
- Produzida de acordo com a norma DIN ISO 2936

Código	● (mm)	┌ (mm)	┌ (mm)	⚖
ST112502MR	H2.0	18.0	102	3,0
ST112525MR	H2.5	20.5	114.5	5,0
ST112503MR	H3.0	23.0	129	8,0
ST112504MR	H4.0	29.0	144	18,0
ST112505MR	H5.0	33.0	165	31,0
ST112506MR	H6.0	38.0	186	51,0
ST112507MR	H7.0	41.0	197	78,0
ST112508MR	H8.0	44.0	208	104,0
ST112510MR	H10.0	50.0	234	182,0
ST112512MR	H12.0	57.0	262	290,0

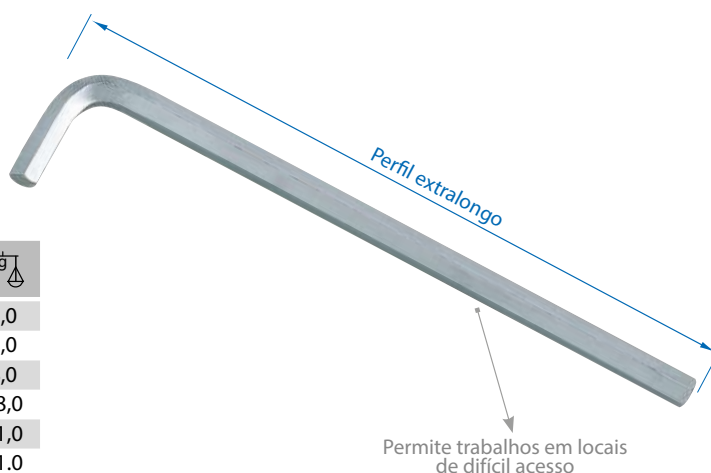

Permite trabalhos em locais de difícil acesso



King Tony Starter: A linha Starter oferece economia com altíssima qualidade. Ferramentas de menor custo projetadas especialmente para atender aos mecânicos mais exigentes.



● ST1125 MY

- Chave L hexagonal (Allen) extralonga
- Fabricada em aço cromo-vanádio
- Acabamento fosfatizado preto
- Perfil hexagonal chanfrado
- Indicada para o aperto e o desaperto de parafusos com perfil sextavado interno
- Produzida de acordo com a norma DIN ISO 2936



Código	● (mm)	└ (mm)	└ (mm)	⚖ (g)
ST112514MY	H14	70	294	445
ST112517MY	H17	80	337	770
ST112519MY	H19	89	380	863

● 20218 MY01

- Jogo de chave L hexagonal (Allen) Starter curto com 08 peças
- Acabamento fosfatizado preto
- Suporte plástico para armazenamento e organização



Código	●	Composição	⚖ (kg)
20218MY01	└	1145MY H2, H2.5, H3, H4, H5, H6, H8, H10	0,48

● 20219 SR **Novo**

- Jogo de chave L hexagonal (Allen) com 09 peças
- Suporte plástico para armazenamento e organização
- Ferramenta em polegadas



Código	●	Composição	⚖ (kg)
20219SR	└	1145SR 1/16", 5/64", 3/32", 1/8", 5/32", 3/16", 1/4", 5/16", 3/8"	0,33

● ST20219 **MR**

- Jogo de chave L hexagonal (Allen) com 09 peças
- Suporte plástico para armazenamento e organização

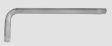
Código	●	Composição	kg
ST20219MR		ST1145MR H1.5, H2, H2.5, H3, H4, H5, H6, H8, H10	0,33



● 20218 **MR**

- Jogo de chave L hexagonal (Allen) tipo canivete com 08 peças
- Fabricado em aço cromo-vanádio
- Acabamento cromado e polido
- Perfil hexagonal chanfrado
- Projeto tipo canivete, prático e portátil
- Indicada para serviços em eletro-eletrônica e mecânica leve.

Código	●	Composição	kg
20218MR		H2, H2.5, H3, H4, H5, H6, H8, H10	0,33



● ST20207MY

- Jogo chave L hexagonal (Allen) extralonga com 7 peças
- Acabamento fosfatizado preto
- Suporte plástico para armazenamento e organização

Código	●	Composição	kg
ST20207MY		ST1125MY H3, H4, H5, H6, H7, H8, H10	0,48



● ST20209 **MR**

- Jogo de chave L hexagonal (Allen) extralonga com 09 peças
- Suporte plástico para armazenamento e organização

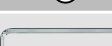
Código	●	Composição	kg
ST20209MR		ST1125MR H1.5, H2, H2.5, H3, H4, H5, H6, H8, H10	0,43



HEXAGONAL/HEXALOBULAR/  
PENTALOBULAR, MULTIDENTADA/RIBE

## Chaves L Hexagonal Abaulada

### 1130 MR

- Chave L hexagonal (Allen) abaulada longa
- Fabricada em liga de aço SNCM-V
- Acabamento cromado e polido
- Perfil hexagonal chanfrado e abaulado
- Projeto abaulado para trabalhos em locais de difícil acesso
- Indicada para o aperto e o desaperto de parafusos com perfil sextavado interno
- Produzida de acordo com a norma DIN ISO 2936

Código	(mm)	(mm)	(mm)	
113025MR	H2.5	20.5	87.5	4,0
113003MR	H3	23.0	93.0	7,0
113004MR	H4	29.0	104	14,0
113005MR	H5	33.0	120	25,0
113006MR	H6	38.0	141	41,0
113008MR	H8	44.0	158	84,0
113010MR	H10	50.0	180	145,0

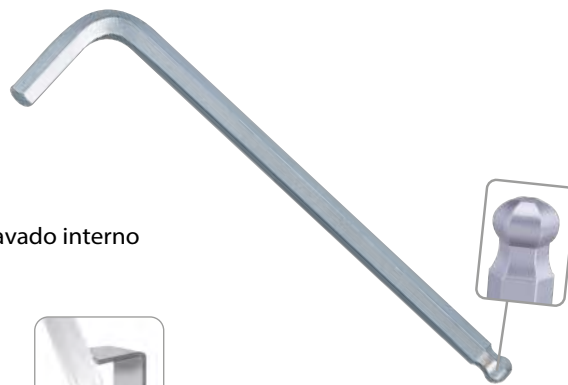

Perfil abaulado com ângulo de acesso de até 25° com rotação completa de 360°

### 20107 MR01

- Jogo de chave L hexagonal (Allen) abaulada longa com 07 peças
- Suporte plástico para armazenamento e organização

Código		Composição	
20107MR01		1130MR H2.5, H3, H4, H5, H6, H8, 10	0,37



### ST20109 MR Novo

- Jogo de chave L hexagonal (Allen) abaulada extralonga com 09 peças
- Fabricada em aço cromo-vanádio
- Suporte plástico para armazenamento e organização

Código		Composição	
ST20109MR		ST1120MR H1.5, H2, H2.5, H3, H4, H5, H6, H8, H10	0,48



### 9-20110MR

- Jogo de chave L hexagonal (Allen) longa e saca filtro de óleo com 10 peças
- Módulo 5 (265 x 185mm)

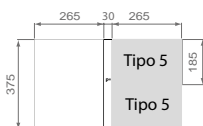
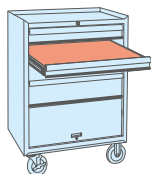

Código	Composição	
9-20110MR	ST1120MR H1.5, H2, H2.5, H3, H4, H5, H6, H8, H10	1,1
	3204 (Ø 60~140)	



## Chaves Cabo T Hexagonal

1155 MR

- Chave cabo T hexagonal (Allen) longa
- Fabricada em liga de aço SNCM-V
- Acabamento cromado e polido
- Empunhadura em T fabricada em polipropileno (PP)
- Perfil hexagonal chanfrado e fosfatizado
- Indicada para o aperto e o desaperto de parafusos com perfil sextavado interno

Código	⦿ (mm)	▬ (mm)	▬ (mm)	⚖️
115502MR	H2	100	137	28
115525MR	H2.5	100	137	30
115503MR	H3	100	137	32
115504MR	H4	100	137	38
115505MR	H5	150	188	65
115506MR	H6	150	188	79
115508MR	H8	200	240	159
115510MR	H10	200	240	217

Empunhadura em T. Projeto Ergonômico. Maior firmeza e torque, durante o aperto e o desaperto.

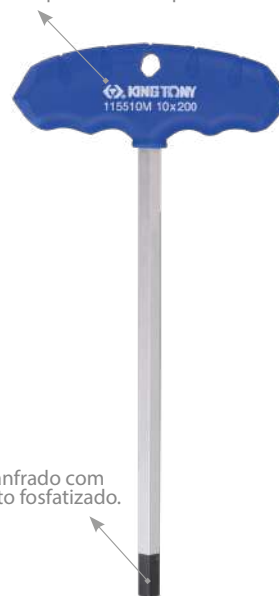

Perfil chanfrado com acabamento fosfatizado.

21208 MR

- Jogo de chave cabo T hexagonal (Allen) longa com 08 peças
- Suporte metálico para armazenamento e organização



Código	Composição	⚖️
21208MR	1155MR H2, H2.5, H3, H4, H5, H6, H8, H10	1,1







As ferramentas King Tony são produzidas com os melhores e mais resistentes materiais. As ligas de silício, níquel, cromo molibdênio-vanádio (SNCM-V) são altamente resistentes ao impacto e à oxidação. Sua resistência vem da composição de metais reforçado pelo excelente tratamento térmico, que evita fissuras, distorções e desgastes.

## Chave Cabo L Hexagonal Abaulada

1160 MR

- Chave cabo L hexagonal (Allen) abaulada
- Fabricada em liga de aço SNCM-V
- Acabamento cromado e polido
- Empunhadura em L fabricada em polipropileno (PP)
- Perfil hexagonal chanfrado, abaulado e fosfatizado
- Projeto abaulado para trabalhos em locais de difícil acesso
- Indicada para o aperto e o desaperto de parafusos com perfil sextavado interno

Código	 (mm)	 (mm)	 (mm)	
116002MR	H2	95	145	19,0
116025MR	H2.5	95	145	21,5
116003MR	H3	95	145	25,0
116004MR	H4	95	145	32,5
116005MR	H5	150	215	74,0
116006MR	H6	150	215	92,0
116008MR	H8	200	280	212,5
116010MR	H10	200	280	289,5





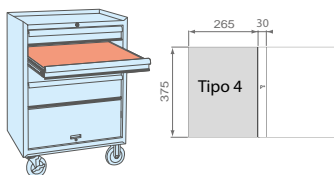

Perfil abaulado com ângulo de acesso de até 25° com rotação completa de 360°.

9-22108MR

- Jogo de chave cabo L hexagonal abaulada com 8 peças
- Módulo 4 (375 x 265mm)





Código		 Composição	
9-22108MR	1160MR	 H2, H2.5, H3, H4, H5, H6, H8, H10	1,10



## Chave Soquete Hexagonal

### 2035



- Chave soquete hexagonal (Allen) - 1/4"
- Soquete fabricado em aço cromo-vanádio com acabamento cromado e polido
- Bit fabricado em liga de aço S2 com acabamento antiferrugem
- Encaixe quadrado de 1/4"
- Indicada para o aperto e o desaperto de parafusos com perfil sextavado interno
- Produzida de acordo com as normas DIN 7422 e DIN 3120

Código	 pol	 mm	Comprimento (mm)	
203503	1/4"	H3	37	13
203504	1/4"	H4	37	15
203505	1/4"	H5	37	15
203506	1/4"	H6	37	15
203507	1/4"	H7	37	16
203508	1/4"	H8	37	17
203510	1/4"	H10	37	21



### 3025



- Chave soquete hexagonal (Allen) - 3/8"
- Soquete fabricado em aço cromo-vanádio com acabamento cromado e polido
- Bit fabricado em liga de aço S2 com acabamento antiferrugem
- Encaixe quadrado de 3/8"
- Indicada para o aperto e o desaperto de parafusos com perfil sextavado interno
- Produzida de acordo com as normas DIN 7422 e DIN 3120

Código	 pol	 mm	Comprimento (mm)	
302503	3/8"	H3	50	28
302504	3/8"	H4	50	30
302505	3/8"	H5	50	34
302506	3/8"	H6	50	38
302507	3/8"	H7	50	38
302508	3/8"	H8	50	40



### 4025

- Chave soquete hexagonal (Allen) - 1/2"
- Soquete fabricado em aço cromo-vanádio com acabamento cromado e polido
- Bit fabricado em liga de aço S2 com acabamento antiferrugem
- Encaixe quadrado de 1/2"
- Indicada para o aperto e o desaperto de parafusos com perfil sextavado interno
- Produzida de acordo com as normas DIN 7422



Código	 pol	 mm	Comprimento (mm)	
402503	1/2"	H3	60	65
402504	1/2"	H4	60	65
402505	1/2"	H5	60	66
402506	1/2"	H6	60	68
402507	1/2"	H7	60	67
402508	1/2"	H8	60	70
402510	1/2"	H10	60	80
402512	1/2"	H12	60	94
402514	1/2"	H14	60	114
402517	1/2"	H17	66	166

Novo



## 4035

- Chave soquete hexagonal (Allen) longa - 1/2"
- Soquete fabricado em aço cromo-vanádio com acabamento cromado e polido
- Bit fabricado em liga de aço S2 com acabamento antiferrugem
- Encaixe quadrado de 1/2"
- Indicada para o aperto e o desaperto de parafusos com perfil sextavado interno
- Produzida de acordo com as normas DIN 7422



Código	 <b>pol</b>	 <b>mm</b>	Comprimento (mm)	
403504	1/2"	H4	80	90
403505	1/2"	H5	80	90
403506	1/2"	H6	80	90
403507	1/2"	H7	80	90
403508	1/2"	H8	80	93
403510	1/2"	H10	80	107
403512	1/2"	H12	80	145
403514	1/2"	H14	80	145
403517	1/2"	H17	80	200



## 6025

- Chave soquete hexagonal (Allen) - 3/4"
- Soquete fabricado em aço cromo-vanádio com acabamento cromado e polido
- Bit fabricado em liga de aço S2 com acabamento antiferrugem
- Encaixe quadrado de 3/4"
- Indicada para o aperto e o desaperto de parafusos com perfil sextavado interno
- Produzida de acordo com as normas DIN 7422



Código	 <b>pol</b>	 <b>mm</b>	L (mm)	
602514	3/4"	H14	80	258
602517	3/4"	H17	80	269
602519	3/4"	H19	80	278
602522	3/4"	H22	80	359

## 4110PR

- Jogo de chave soquete hexagonal (Allen) com 09 peças - 1/2"
- Estojo metálico para armazenamento

Código	Composição	kg
4110PR	 4025 H3, H4, H5, H6, H7, H8, H10, H12, H14	1,03



Caixa Metálica: 198 x 105 x 32mm

## 4110PR10

- Jogo de chave soquete hexagonal (Allen) com 09 peças - 1/2"
- Suporte trilho para soquetes e chave soquetes



Código	Composição	kg
4110PR10	 4025 H3, H4, H5, H6, H7, H8, H10, H12, H14	1,0



Caixa Metálica: 198 x 105 x 32mm

## 4120PR

- Jogo de chave soquete hexagonal (Allen) longa com 09 peças - 1/2"
- Estojo metálico para armazenamento

Código	Composição	kg
4120PR	 4035 H4, H5, H6, H7, H8, H10, H12, H14, H17	1,38



Caixa Metálica: 198 x 105 x 32mm

## 4120PR10

- Jogo de chave soquete hexagonal (Allen) longa com 09 peças - 1/2"
- Suporte trilho para soquetes e chave soquetes



Código	Composição	kg
4120PR10	 4035 H4, H5, H6, H7, H8, H10, H12, H14, H17	1,0

## 9- 4120PR

- Jogo de chave soquete hexagonal (Allen) longa com 09 peças - 1/2"
- Módulo 5 (265x185mm)

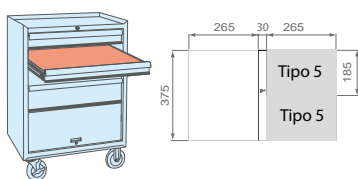

Código	Composição	kg
9-4120PR	 4035 H4, H5, H6, H7, H8, H10, H12, H14, H17	1,30



## Chave L Hexalobular

### 1143R

- Chave L hexalobular
- Fabricada em liga de aço SNCM-V
- Acabamento cromado e polido
- Perfil hexalobular chanfrado
- Indicada para o aperto e o desaperto de parafusos com perfil hexalobular interno

Código	Tamanho	(mm)	(mm)	
114310R	T10	19	49	3
114315R	T15	20	55.5	5,5
114320R	T20	24	61.5	8,0
114325R	T25	25	70	10,0
114327R	T27	30	75.5	15,0
114330R	T30	36	85.5	24,5
114340R	T40	41	96.5	39,0
114345R	T45	46	107	57,0
114350R	T50	52	122	80,0



Perfil hexalobular chanfrado permite um encaixe mais rápido

### 1123R

- Chave L hexalobular extralonga
- Fabricada em liga de aço SNCM-V
- Acabamento cromado e polido
- Perfil hexalobular chanfrado
- Projeto extralongo para trabalhos em locais de difícil acesso
- Indicada para o aperto e o desaperto de parafusos com perfil hexalobular interno

Código	Tamanho	(mm)	(mm)	
112310R	T10	18	91.5	5,8
112315R	T15	20	103	8,8
112320R	T20	22	115	12,9
112325R	T25	25	130	18,4
112327R	T27	29	145.5	25,6
112330R	T30	35	165	42,2
112340R	T40	40	182	63,5
112345R	T45	45	202	92,4
112350R	T50	49	225	130,6



Perfil extralongo permite trabalho em locais de difícil acesso

### 20307PR

- Jogo de chave L hexalobular com 07 peças
- Suporte plástico para armazenamento e organização

Código	Composição			
20307PR		1143R	T10, T15, T20, T25, T27, T30, T40	0,13





As ferramentas King Tony são produzidas com os melhores e mais resistentes materiais. As ligas de silício, níquel, cromo molibdênio-vanádio (SNCM-V) são altamente resistentes ao impacto e à oxidação. Sua resistência vem da composição de metais reforçada pelo excelente tratamento térmico, que evita fissuras, distorções e desgastes.



## 20309PR



- Jogo de chave L hexalobular com 09 peças
- Suporte plástico para armazenamento e organização

Código	Composição			kg
20309PR			1143R T10, T15, T20, T25, T27, T30, T40, T45, T50	0,30



## 20319PR

- Jogo de chave L hexalobular extralonga com 09 peças
- Suporte plástico para armazenamento e organização

Código	Composição			kg
20319PR			1123R T10, T15, T20, T25, T27, T30, T40, T45, T50	0,45



## 20308

PR

- Jogo de chave hexalobular tipo canivete com 08 peças
- Fabricado em aço cromo-vanádio
- Acabamento cromado e polido
- Perfil hexalobular chanfrado
- Projeto tipo canivete, prático e portátil
- Indicada para serviços mecânica leve e aplicações diversas



Código	Composição	kg
20308PR	T9, T10, T15, T20, T25, T27, T30, T40	0,20



## Chave L Hexalobular com Guia

### 1147R

- Chave L hexalobular com guia
- Fabricada em liga de aço SNCM-V
- Acabamento cromado e polido
- Perfil hexalobular chanfrado com guia
- Indicada para o aperto e o desaperto de parafusos com perfil hexalobular interno com pino

Código	Tamanho	(mm)	(mm)	(kg)
114710R	T10H	18	50.0	3,5
114715R	T15H	20	55.5	5,5
114720R	T20H	24	61.5	8,0
114725R	T25H	26	67.5	11,0
114727R	T27H	30	75.5	15,0
114730R	T30H	36	85.5	24,5
114740R	T40H	41	96.5	39,0
114745R	T45H	46	107	57,0
114750R	T50H	52	122	80,0



Perfil com guia para parafusos com pino interno

### 20407PR

- Jogo de chave L hexalobular com guia com 07 peças
- Suporte plástico para armazenamento e organização



Código	Composição	(kg)
20407PR	1147R T10H, T15H, T20H, T25H, T27H, T30H, T40H	0,13







As ferramentas King Tony são produzidas com os melhores e mais resistentes materiais. As ligas de silício, níquel, cromo molibdênio-vanádio (SNCM-V) são altamente resistentes ao impacto e à oxidação. Sua resistência vem da composição de metais reforçado pelo excelente tratamento térmico, que evita fissuras, distorções e desgastes.

## Chave Cabo T Hexalobular

### 1153R

- Chave Cabo T hexalobular
- Fabricada em liga de aço SNCM-V
- Acabamento cromado e polido
- Empunhadura em T fabricada em polipropileno (PP)
- Perfil hexalobular chanfrado e fosfatizado
- Indicada para o aperto e o desaperto de parafusos com perfil hexalobular interno





Empunhadura em T. Projeto Ergonômico. Maior firmeza e torque, durante o aperto e o desaperto

Código		 (mm)	 (mm)	
115310R	T10	100	137	40
115315R	T15	100	137	40
115320R	T20	100	137	40
115325R	T25	100	137	40
115327R	T27	150	188	73
115330R	T30	150	188	74
115340R	T40	150	188	88
115345R	T45	200	240	173
115350R	T50	200	240	173



### 21309PR

- Jogo de chave cabo T hexalobular com 09 peças
- Suporte metálico para armazenamento e organização

Código			Composição	
21309PR			1153R T10, T15, T20, T25, T27, T30, T40, T45, T50	1,2





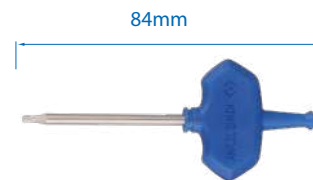

### 23308PR

- Jogo de mini chave cabo T hexalobular com 08 peças
- Acabamento cromado e polido
- Empunhadura em T fabricada em polipropileno (PP)
- Perfil hexalobular chanfrado
- Suporte metálico para armazenamento e organização
- Indicado para aplicações diversas



Ideal para manutenção industrial e de máquinas fresadoras

Código			Composição	
23308PR			1153A T5, T6, T7, T8, T9, T10, T15, T20	0,26



## Chaves Cabo L Hexalobular







1163TR

Novo

- Chave Cabo L hexalobular
- Fabricada em liga de aço SNCM-V
- Acabamento cromado e polido
- Empunhadura em L fabricada em polipropileno (PP)
- Perfil hexalobular chanfrado e fosfatizado
- Indicada para o aperto e o desaperto de parafusos com perfil hexalobular interno



Código	 (mm)	 (mm)	 (mm)	
116310TR	T10	95	145	24,0
116315TR	T15	95	145	27,0
116327TR	T27	150	215	69,5
116340TR	T40	147	213	105,5
116345TR	T45	182	260	181,5
116350TR	T50	200	280	214,5





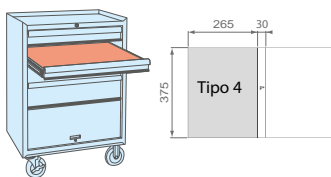

9-22308TR

Novo

- Jogo de chave cabo L hexalobular com 8 peças
- Módulo 4 (375 x 265mm)



Código		 Composição	
9-22308TR	1163TR	 T10, T15, T20, T25, T30, T40, T45, T50	1,10

## Soquetes Hexalobular

### 2375M

**Novo**

- Soquete hexalobular - 1/4"
- Soquete fabricado em aço cromo-vanádio
- Acabamento cromado e polido
- Indicado para o aperto e o desaperto de parafusos com perfil hexalobular externo
- Produzido de acordo com a norma DIN 3120

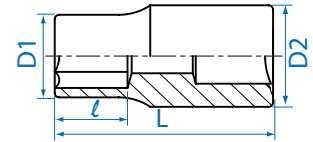

Código	pol		D1 (mm)	D2 (mm)	ℓ (mm)	L (mm)	
237504M	1/4"	E4	6.0	11.8	3.6	24	9
237505M	1/4"	E5	7.0	11.8	4.0	24	10
237506M	1/4"	E6	8.0	11.8	6.0	24	10
237507M	1/4"	E7	8.5	11.8	7.0	24	11
237508M	1/4"	E8	9.8	11.8	8.0	24	11
237510M	1/4"	E10	11.8	11.8	9.0	24	13

### 3375M

- Soquete hexalobular - 3/8"
- Soquete fabricado em aço cromo-vanádio
- Acabamento cromado e polido
- Indicado para o aperto e o desaperto de parafusos com perfil hexalobular externo
- Produzido de acordo com a norma DIN 3120

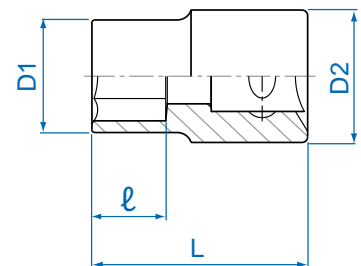

Código	pol		D1 (mm)	D2 (mm)	ℓ (mm)	L (mm)	
337504M	3/8"	E4	6.0	16.8	3.6	28	18
337505M	3/8"	E5	7.0	16.8	4.0	28	19
337506M	3/8"	E6	8.0	16.8	5.0	28	20
337507M	3/8"	E7	8.9	16.8	6.0	28	21
337508M	3/8"	E8	10.0	16.8	6.5	28	21
337510M	3/8"	E10	12.0	16.8	7.0	28	22
337512M	3/8"	E12	14.3	16.8	9.0	28	25
337514M	3/8"	E14	15.9	17.8	9.5	28	29
337516M	3/8"	E16	18.0	19.8	10.5	28	39
337518M	3/8"	E18	20.0	21.8	11.0	28	50

### 3275M

- Soquete hexalobular longo - 3/8"
- Soquete fabricado em aço cromo-vanádio
- Acabamento cromado e polido
- Indicado para o aperto e o desaperto de parafusos com perfil hexalobular externo
- Produzido de acordo com a norma DIN 3120

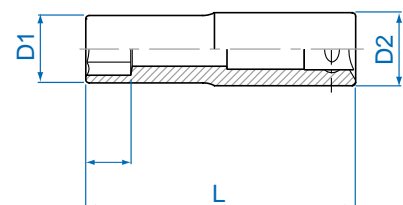

Código	pol		D1 (mm)	D2 (mm)	ℓ (mm)	L (mm)	
327504M	3/8"	E4	6.0	16.8	3.6	63	46
327505M	3/8"	E5	7.0	16.8	4.0	63	48
327506M	3/8"	E6	8.0	16.8	5.0	63	49
327507M	3/8"	E7	8.9	16.8	6.0	63	51
327508M	3/8"	E8	10.0	16.8	6.5	63	53
327510M	3/8"	E10	12.0	16.8	7.0	63	57
327512M	3/8"	E12	14.3	16.8	9.0	63	62
327514M	3/8"	E14	15.9	16.8	9.5	63	68



## ★ 4375M

- Soquete hexalobular - 1/2"
- Soquete fabricado em aço cromo-vanádio
- Acabamento cromado e polido
- Indicado para o aperto e o desaperto de parafusos com perfil hexalobular externo
- Produzido de acordo com a norma DIN 3120

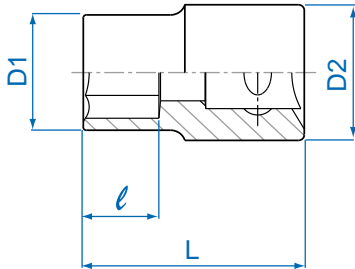

Código	pol	★	D1 (mm)	D2 (mm)	l (mm)	L (mm)	g	
437508M	1/2"	E8	11.4	23.8	7.0	37	52	<b>Novo</b>
437510M	1/2"	E10	13.2	23.8	7.5	37	60	
437512M	1/2"	E12	15.0	23.8	9.0	37	62	
437514M	1/2"	E14	16.4	23.8	10.0	37	64	
437516M	1/2"	E16	18.8	23.8	11.0	37	68	
437518M	1/2"	E18	20.5	23.8	12.5	39	72	
437520M	1/2"	E20	22.8	23.8	14.0	39	74	
437522M	1/2"	E22	24.6	23.8	16.0	39	75	
437524M	1/2"	E24	26.5	23.8	16.0	39	83	

## ★ 4275M

- Soquete hexalobular longo - 1/2"
- Soquete fabricado em aço cromo-vanádio
- Acabamento cromado e polido
- Indicado para o aperto e o desaperto de parafusos com perfil hexalobular externo
- Produzido de acordo com a norma DIN 3120

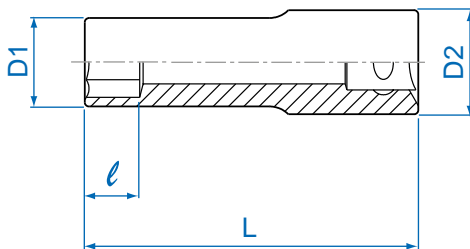

Código	pol	★	D1 (mm)	D2 (mm)	l (mm)	L (mm)	g	
427510M	1/2"	E10	13.2	23.8	7.0	77	109	<b>Novo</b>
427512M	1/2"	E12	15.0	23.8	9.0	77	119	
427514M	1/2"	E14	16.4	23.8	10.0	77	125	
427516M	1/2"	E16	18.8	23.8	11.0	77	138	
427518M	1/2"	E18	20.5	23.8	11.0	77	149	<b>Novo</b>
427520M	1/2"	E20	22.8	23.8	12.5	77	167	<b>Novo</b>
427522M	1/2"	E22	24.6	23.8	16.0	77	178	<b>Novo</b>
427524M	1/2"	E24	26.5	23.8	16.0	77	197	<b>Novo</b>

## 333E

Novo

- Soquete hexalobular plus - 3/8"
- Soquete fabricado em aço cromo-vanádio com acabamento cromado
- Encaixe quadrado de 3/8"



Código	pol	mm	D1 (mm)	D2 (mm)	ℓ (mm)	l (mm)	g
333E10M	3/8"	EP10	13,2	21,8	8	37	53
333E14M	3/8"	EP14	16,5	21,8	11	37	55
333E16M	3/8"	EP16	16,5	21,8	12	37	59

## 433E

Novo

- Soquete hexalobular plus - 1/2"
- Soquete fabricado em aço cromo-vanádio com acabamento cromado
- Encaixe quadrado de 1/2"





Código	pol	mm	D1 (mm)	D2 (mm)	ℓ (mm)	l (mm)	g
433E18M	1/2"	EP18	21	25,8	15	45	90
433E20M	1/2"	EP20	23	25,8	15	45	98
433E24M	1/2"	EP24	27,8	26	18	45	119
433E26M	1/2"	EP26	29,8	26	19	45	125
433E30M	1/2"	EP30	33,8	26	22	45	131
433E32M	1/2"	EP32	35,8	26	23	45	149

## 2106PR

Novo

- Jogo de soquete hexalobular com 06 peças - 1/4"
- Suporte trilho para soquetes e chave soquetes





Código	Composição			kg
2106PR			2375M E4, E5, E6, E7, E8, E10	0,28



## 3106PR

- Jogo de soquete hexalobular com 06 peças - 3/8"
- Suporte trilho para soquetes e chave soquetes





Código	Composição			kg
3106PR			3375M E8, E10, E12, E14, E16, E18	0,28



## 3116PR

- Jogo de soquete hexalobular longo com 06 peças - 3/8"
- Suporte trilho para soquetes



Código	Composição			kg
3116PR			3275M E4, E5, E8, E10, E12, E14	0,39





## 4106PR01

Novo

- Jogo de soquete hexagonal longo E10 A E20 com 06 peças - 1/2"
- Suporte trilho para soquetes



Código	Composição			kg
4106PR01			4275 E10, E12, E14, E16, E18, E20	



## 4106PR

- Jogo de soquete hexalobular com 06 peças - 1/2"
- Suporte trilho para soquetes



Código	Composição			kg
4106PR			4375M E10, E12, E14, E16, E18, E20	0,40

## 7112PR

- Jogo de soquete hexalobular com 12 peças - 3/8" e 1/2"
- Suporte trilho para soquetes e chave soquetes

Código	Composição			kg
7112PR			3375M E4, E5, E6, E8	0,76
			4375M E10, E12, E14, E16, E18, E20	
			3571-08 Cabo de força "T" 200mm - 3/8"	
			3814 Adaptador 3/8" x 1/2"	



## Chave Soquete Hexalobular

### 2033

- Chave soquete hexalobular - 1/4"
- Soquete fabricado em aço cromo-vanádio com acabamento cromado e polido
- Bit fabricado em liga de aço S2 com acabamento antiferrugem
- Encaixe quadrado de 1/4"
- Indicada para o aperto e o desaperto de parafusos com perfil hexalobular interno
- Produzida de acordo com as norma DIN 3120

Código	pol	Tamanho	Comprimento (mm)	g
203308	1/4"	T8	37	12
203309	1/4"	T9	37	12
203310	1/4"	T10	37	13
203315	1/4"	T15	37	14
203320	1/4"	T20	37	14
203325	1/4"	T25	37	14
203327	1/4"	T27	37	14
203330	1/4"	T30	37	15
203340	1/4"	T40	37	16

Novo



## 3023

- Chave soquete hexalobular - 3/8"
- Soquete fabricado em aço cromo-vanádio com acabamento cromado e polido
- Bit fabricado em liga de aço S2 com acabamento antiferrugem
- Encaixe quadrado de 3/8"
- Indicada para o aperto e o desaperto de parafusos com perfil hexalobular interno
- Produzida de acordo com as norma DIN 3120

Código	pol	Tamanho	Comprimento (mm)	g	
302308	3/8"	T8	50	30	Novo
302309	3/8"	T9	50	30	Novo
302310	3/8"	T10	50	28	
302315	3/8"	T15	50	28	
302320	3/8"	T20	50	30	
302325	3/8"	T25	50	34	
302327	3/8"	T27	50	34	
302330	3/8"	T30	50	35	Novo
302340	3/8"	T40	50	36	Novo
302345	3/8"	T45	50	39	Novo



## 3027

- Chave soquete hexalobular com guia - 3/8"
- Soquete fabricado em aço cromo-vanádio com acabamento cromado e polido
- Bit fabricado em liga de aço S2 com acabamento antiferrugem
- Encaixe quadrado de 3/8"
- Indicada para o aperto e o desaperto de parafusos com perfil hexalobular interno com pino
- Produzida de acordo com as norma DIN 3120

Código	pol	Tamanho	Comprimento (mm)	g	
302720	3/8"	T20H	50	30	
302725	3/8"	T25H	50	34	
302727	3/8"	T27H	50	38	
302730	3/8"	T30H	50	38	
302740	3/8"	T40H	50	40	



## 4023

- Chave soquete hexalobular - 1/2"
- Soquete fabricado em aço cromo-vanádio com acabamento cromado e polido
- Bit fabricado em liga de aço S2 com acabamento antiferrugem
- Encaixe quadrado de 1/2"
- Indicada para o aperto e o desaperto de parafusos com perfil hexalobular interno

Código	pol	Tamanho	Comprimento (mm)	g	
402320	1/2"	T20	60	72	
402325	1/2"	T25	60	72	
402327	1/2"	T27	60	72	
402330	1/2"	T30	60	75	
402340	1/2"	T40	60	75	
402345	1/2"	T45	60	80	
402350	1/2"	T50	60	82	
402355	1/2"	T55	60	85	
402360	1/2"	T60	60	115	
402370	1/2"	T70	60	116	





## 4027

- Chave soquete hexalobular com guia - 1/2"
- Soquete fabricado em aço cromo-vanádio com acabamento cromado e polido
- Bit fabricado em liga de aço S2 com acabamento antiferrugem
- Encaixe quadrado de 1/2"
- Indicada para o aperto e o desaperto de parafusos com perfil hexalobular interno com pino
- Produzida de acordo com as norma DIN 3120

Código	pol	Tamanho	Comprimento (mm)	g
402720	1/2"	T20H	60	72
402725	1/2"	T25H	60	72
402727	1/2"	T27H	60	72
402730	1/2"	T30H	60	75
402740	1/2"	T40H	60	75
402745	1/2"	T45H	60	80
402750	1/2"	T50H	60	82



## 4033

- Chave soquete hexalobular longa - 1/2"
- Soquete fabricado em aço cromo-vanádio com acabamento cromado e polido
- Bit fabricado em liga de aço S2 com acabamento antiferrugem
- Encaixe quadrado de 1/2"
- Indicada para o aperto e o desaperto de parafusos com perfil hexalobular interno
- Produzida de acordo com as norma DIN 3120

Código	pol	Tamanho	Comprimento (mm)	g
403320	1/2"	T20	80	78
403325	1/2"	T25	80	79
403327	1/2"	T27	80	80
403330	1/2"	T30	80	80
403340	1/2"	T40	80	81
403345	1/2"	T45	80	81
403350	1/2"	T50	80	82
403355	1/2"	T55	80	99
403360	1/2"	T60	80	134
403370	1/2"	T70	80	143



## 6023

Novo



- Chave soquete hexalobular - 3/4"
- Soquete fabricado em aço cromo-vanádio com acabamento cromado e polido
- Bit fabricado em liga de aço S2 com acabamento antiferrugem
- Encaixe quadrado de 3/4"
- Indicada para veículos pesados e agrícolas
- Produzida de acordo com as norma DIN 3120

Código	pol	Tamanho	Comprimento (mm)	g
602360	3/4"	T60	80	250
602370	3/4"	T70	80	255
602380	3/4"	T80	80	320
602390	3/4"	T90	80 </td <td>330</td>	330
6023A0	3/4"	T100	80	349



602360

6023A0

## 4107PR

- Jogo de chave soquete hexalobular com 07 peças - 1/2"
- Suporte trilho para soquetes e chaves soquetes



Código		Composição	kg
4107PR		4023 T20, T25, T30, T40, T45, T50, T55	0,62

## 4109PR

- Jogo de chave soquete hexalobular com 09 peças - 1/2"
- Estojo metálico para armazenamento

Código		Composição	kg
4109PR		4023 T20, T25, T27, T30, T40, T45, T50, T55, T60	1,04





Caixa Metálica: 198x105x32mm

## 4109PR10

- Jogo de chave soquete hexalobular com 09 peças - 1/2"
- Suporte com trilho para soquetes e chaves soquetes





Código	Composição		kg
4109PR10		4023  T20, T25, T27, T30, T40, T45, T50, T55, T60	1,03

## 4119PR

- Jogo de chave soquete hexalobular longa com 9 peças - 1/2"
- Estojo metálico para armazenamento





Caixa Metálica: 198x105x32mm

Código	Composição		kg
4119PR		4033  T20, T25, T27, T30, T40, T45, T50, T55, T60	1,13

## 9-4119PR

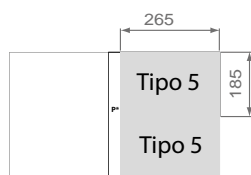
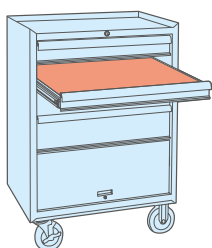
- Jogo de chave soquete hexalobular longa com 9 peças - 1/2"
- Módulo 5 (265x185mm)



Código	Composição		kg
9-4119PR		4033  T20, T25, T27, T30, T40, T45, T50, T55, T60	1,70

## 4137PR

- Jogo de chave soquete hexalobular longa com 07 peças - 1/2"
- Suporte trilho para soquetes e chaves soquetes



Código	Composição		kg
4137PR		4033 T20, T25, T30, T40, T45, T50, T55	0,68

## 7120PR

- Jogo de soquete e de chave soquete hexalobular com 20 peças - 3/8" e 1/2"
- Estojo metálico para armazenamento

Código	Composição		kg
7120PR		4023 T30, T40, T45, T50, T55	2,1
		3375 E6, E7, E8, E10	
		4375 E12, E14, E16, E18, E20	
		3023 T10, T15, T20, T25, T27	
		4813 Redutor 1/2" x 3/8"	





Caixa Metálica: 296 x 130 x 41mm

## 9-91026PR

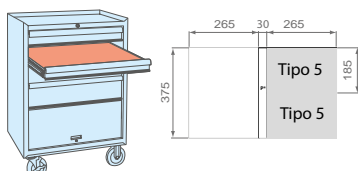
- Jogo de chaves hexalobular com 26 peças
- Módulo tipo 5 (265x185mm)

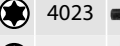
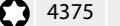

Código	Composição		kg
9-91026PR		1147R T10H, T15H, T20H, T25H, T27H, T30H, T40H	1,18
		1143R T10, T15, T20, T25, T27, T30, T40, T45, T50	
		4023 T30, T40, T45, T50, T55	
		4375 E10, E12, E14, E16, E18	



## Chave Soquete Pentalobular

### 302D

- Chave soquete pentalobular Plus com guia - 3/8"
- Soquete fabricado em aço cromo-vanádio com acabamento cromado e polido
- Bit fabricado em liga de aço S2 com acabamento antiferrugem
- Encaixe quadrado de 3/8"
- Indicada para aperto e desaperto de parafusos com perfil pentalobular interno com guia aplicados em: sensor MAF, corpo de borboleta (Ciclo OTTO), unidades injetoras e sistema ARLA (Ciclo DIESEL)
- Produzida de acordo com as norma DIN 3120

Código	pol	Tamanho	Comprimento (mm)	g	
302D10	3/8"	IPR10	50	34	
302D15	3/8"	IPR15	50	34	
*302D20	3/8"	IPR20	50	34	
*302D25	3/8"	IPR25	50	34	
302D27	3/8"	IPR27	50	34	
302D30	3/8"	IPR30	50	34.8	
302D40	3/8"	IPR40	50	36	Novo
302D45	3/8"	IPR45	50	38	Novo
302D50	3/8"	IPR50	50	40	Novo
302D55	3/8"	IPR55	50	48	Novo

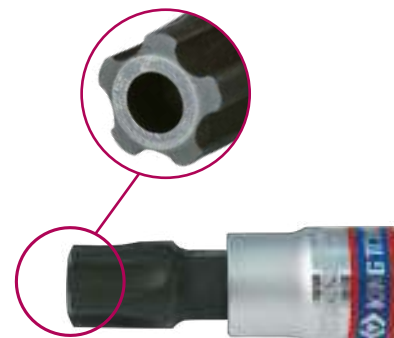

\*IPR20 indicado para os parafusos de conexão da bomba de combustível do Mercedes-Benz Atego e Actross e Mazda 3 1.4 e 1.6

\*IPR25 indicado para os parafusos de conexão da unidade de controle e do sensor do fluxo de ar em VW

### 3146PR

- Jogo de chave soquete pentalobular Plus com guia com 06 peças - 3/8"
- Suporte trilho para soquetes e chaves soquetes



Código	Composição			kg
3146PR			302D IPR10, IPR15, IPR20, IPR25, IPR27, IPR30	0,36



## Chave L Multidentada

### 1146 MR

- Chave L multidentada
- Fabricada em liga de aço SNCM-V
- Acabamento cromado e polido
- Perfil multidentado chanfrado
- Indicada para o aperto e o desaperto de parafusos especiais INBUS® XZN multidentados



Código	●	(mm)	(mm)	g
114605MR	M5	29	83	15,6
114606MR	M6	33	90	24,8
114608MR	M8	39	98	47
114610MR	M10	44	111	83,6
114612MR	M12	53	126	127

### 1126MR

- Chave L multidentada extralonga
- Fabricada em liga de aço SNCM-V
- Acabamento cromado e polido
- Perfil multidentado chanfrado
- Projeto extra-longo para trabalhos em locais de difícil acesso
- Indicada para o aperto e o desaperto de parafusos especiais INBUS® XZN multidentados

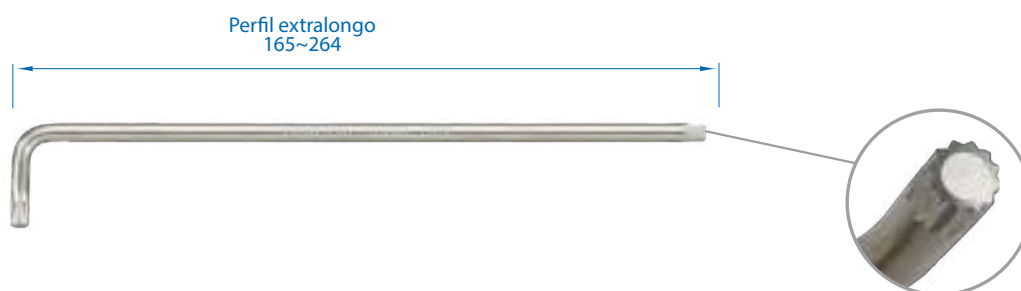

Código	● Tamanho	(mm)	(mm)	g
112605MR	M5	33	165	28,2
112606MR	M6	38	186	46,4
112608MR	M8	44	208	90
112610MR	M10	50	234	159,6
112612MR	M12	53	264	237,8



As ferramentas King Tony são produzidas com os melhores e mais resistentes materiais. As ligas de silício, níquel, cromo molibdênio-vanádio (SNCM-V) são altamente resistentes ao impacto e à oxidação. Sua resistência vem da composição de metais reforçado pelo excelente tratamento térmico, que evita fissuras, distorções e desgastes.

20505

PR01

▪ Jogo de chave L multidentada com 05 peças



Código	Composição				kg
20505PR01			1146MR	M5, M6, M8, M10, M12	0,37

20515

PR01

▪ Jogo de chave L multidentada extralonga com 05 peças



Código	Composição			kg
20515PR01		1126MR	M5, M6, M8, M10, M12	0,632

## Chave Soquete Multidentada

### 4026

- Chave soquete multidentada - 1/2"
- Soquete fabricado em aço cromo-vanádio com acabamento cromado e polido
- Bit fabricado em liga de aço S2 com acabamento antiferrugem
- Encaixe quadrado de 1/2"
- Indicada para o aperto e o desaperto de parafusos especiais INBUS® XZN multidentados
- Produzida de acordo com as norma DIN 3120



Código	pol	mm	Comprimento (mm)	g
402605	1/2"	M5	60	70
402606	1/2"	M6	60	72
402608	1/2"	M8	60	73
402610	1/2"	M10	60	85
402612	1/2"	M12	60	113
402614	1/2"	M14	60	117

### 402B

- Chave soquete multidentada com guia - 1/2"
- Soquete fabricado em aço cromo-vanádio com acabamento cromado e polido
- Bit fabricado em liga de aço S2 com acabamento antiferrugem
- Encaixe quadrado de 1/2"
- Indicada para o aperto e o desaperto de parafusos especiais INBUS® XZN multidentados com pino
- Produzida de acordo com as norma DIN 3120



Perfil multidentado com guia

Código	pol	mm	Comprimento (mm)	g
402B16	1/2"	M16	66	150
402B18	1/2"	M18	66	201

## 4036

- Chave soquete multidentada longa - 1/2"
- Soquete fabricado em aço cromo-vanádio com acabamento cromado e polido
- Bit fabricado em liga de aço S2 com acabamento antiferrugem
- Encaixe quadrado de 1/2"
- Indicada para o aperto e o desaperto de parafusos especiais INBUS® XZN multidentados
- Produzida de acordo com as norma DIN 3120

Código	pol	mm	Comprimento (mm)	g
403606	1/2"	M6	80	85
403608	1/2"	M8	80	90
403610	1/2"	M10	80	107
403612	1/2"	M12	80	142
403614	1/2"	M14	80	134

Novo



## 4066

- Chave soquete multidentada extra longa - 1/2"
- Soquete fabricado em aço cromo-vanádio com acabamento cromado e polido
- Bit fabricado em liga de aço S2 com acabamento antiferrugem
- Encaixe quadrado de 1/2"
- Indicada para o aperto e o desaperto de parafusos especiais INBUS® XZN multidentados
- Produzida de acordo com as norma DIN 3120



Código	pol	mm	Comprimento (mm)	g
406608	1/2"	M8	140	102
406610	1/2"	M10	140	130
406612	1/2"	M12	140	168
406614	1/2"	M14	140	212
406616	1/2"	M16	140	301

Novo

## 4126PR

- Jogo de chave soquete multidentada com 04 peças - 1/2"
- Suporte trilho para soquetes e chaves soquetes





Código	Composição	kg
4126PR	 4026 M6, M8, M10, M12	0,38

## 4105PR

- Jogo de chave soquete multidentada com 05 peças - 1/2"
- Suporte trilho para soquetes e chaves soquetes



Código	Composição	kg
4105PR	 4026 M8, M10, M12, M14	0,57
	 402B M16	

## 4136PR

- Jogo de chave soquete multidentada longa com 04 peças - 1/2"
- Suporte trilho para soquetes e chaves soquetes



Código	Composição	kg
4136PR	 4036 M6, M8, M10, M12	0,46



## Chave Soquete Ribe

### 3039



- Chave soquete ribe longa - 3/8"
- Soquete fabricado em aço cromo-vanádio com acabamento cromado e polido
- Bit fabricado em liga de aço S2 com acabamento antiferrugem
- Encaixe quadrado de 3/8"
- Indicada para o aperto e o desaperto de parafusos especiais tipo ribe
- Produzida de acordo com as norma DIN 3120

Código	pol	RM	Comprimento (mm)	g
303906	3/8"	M6	90	71
303907	3/8"	M7	90	72
303908	3/8"	M8	90	88
303909	3/8"	M9	90	89
303910	3/8"	M10	90	90



Indicada para veículos Fiat, Lancia, Alfa Romeo, Volkswagen e Audi.

### 4049



- Chave soquete Ribe longa - 1/2"
- Soquete fabricado em aço cromo-vanádio com acabamento cromado e polido
- Bit fabricado em liga de aço S2 com acabamento antiferrugem
- Encaixe quadrado de 1/2"
- Indicada para o aperto e o desaperto de parafusos especiais tipo ribe
- Produzida de acordo com as norma DIN 3120

Código	pol	RM	Comprimento (mm)	g
404910	1/2"	M10	100	106
404925	1/2"	M10.5	100	110
404912	1/2"	M12	100	132
404913	1/2"	M13	100	162
404914	1/2"	M14	100	164
404916	1/2"	M16	100	166



Indicada para veículos Fiat, Lancia, Alfa Romeo, Volkswagen e Audi.

### 3105PR



- Jogo de chave soquete ribe longa e extralonga com 05 peças - 3/8" & 1/2"
- Suporte trilho para soquetes e chaves soquetes



Código	Composição	kg
3105PR	3039 M7, M8 - 3/8"	0,75
	4049 M10, M12, M13 - 1/2"	



## Chave Soquete Fenda Simples/Fenda Cruzada

### ⊖ 4022

- Chave soquete fenda simples - 1/2"
- Soquete fabricado em aço cromo-vanádio com acabamento cromado e polido
- Bit fabricado em liga de aço S2 com acabamento antiferrugem
- Encaixe quadrado de 1/2"
- Indicada para o aperto e o desaperto de parafusos com perfil de fenda simples
- Produzida de acordo com a norma DIN ISO 8764-1



Código	Tamanho Ponta S	Espessura Ponta (mm)	Comprimento (mm)	
402208	8	1.2	60	77
402210	10	1.6	60	83

### ⊕ 4021

- Chave soquete fenda cruzada (phillips) - 1/2"
- Soquete fabricado em aço cromo-vanádio com acabamento cromado e polido
- Bit fabricado em liga de aço S2 com acabamento antiferrugem
- Encaixe quadrado de 1/2"
- Indicada para o aperto e o desaperto de parafusos com perfil de fenda cruzada
- Produzida de acordo com as normas DIN 5264 e DIN 3120



Código		Comprimento (mm)	
402102	PH2	60	77
402103	PH3	60	77



As ligas de aço com denominação "S" são resistentes ao choque ou ao impacto. A letra "S" vem da palavra em inglês "shock", que significa "choque" ou "impacto". Sua resistência vem da quantidade de carbono e das diferentes composições de manganês, de silício, de molibdênio, de níquel e de vanádio que compõem a liga. No caso da liga de aço S2, a composição apresenta uma combinação desses materiais que, por meio de um processo de têmpera em água, confere alta resistência mecânica e alta tenacidade ao material. Isso torna o Bits da King Tony extremamente resistentes.



HEXAGONAL/HEXALOBULAR/  
PENTALOBULAR, MULTIDENTADA/RIBE

## Lanternas

79815

Novo

- Lanterna de bolso
- LED de 3W
- Luminosidade de 120 lúmen
- Fabricada em liga de alumínio
- Projeto com anel para ajuste de foco
- Tamanho compacto com cordão de anel similar a chaveiro
- Opera com 3 pilhas AAA (não inclusas)
- Autonomia de até 06 horas em uso contínuo
- Indicada para iluminação de áreas de trabalho



Código	L (mm)	
79815	128x28	95

9TA28A-PT1

Novo

- Lanterna para inspeção
- LED COB de 1.5W
- LED no topo de 1W
- Luminosidade de 145 lúmen
- Fabricado em ABS+PC (Policarbonato)
- Base magnética articulada 180°
- Clipe magnético giratório 270°
- Bateria recarregável de Ion-Lítio
- Autonomia de até 02 horas em uso contínuo
- Acompanha cabo USB para carregamento
- Indicada para iluminação das áreas de trabalho



Base magnética articulada 180°



Led no topo 1W



Base magnética Entrada USB



Clipe magnético giratório 270°

Código	L (mm)	
9TA28A-PT1	180	160

Saiba mais:



ILUMINAÇÃO

## 9TA261A

Novo

- Lanterna de LED com bateria recarregável
- LED COB frontal de 6W
- Luminosidade de 600/250 lúmen
- Fabricada em ABS, corpo emborrachado, haste de alumínio
- Base giratória magnética 120°
- Tempo de carregamento: 4 horas
- Bateria recarregável de Ion-Lítio
- Autonomia de até 6 horas de uso contínuo
- Acompanha cabo USB para carregamento
- Indicada para iluminação das áreas de trabalho



Base magnética



Ângulo 120°



Luminosidade de 600/250 Lúmen



Indicador de bateria

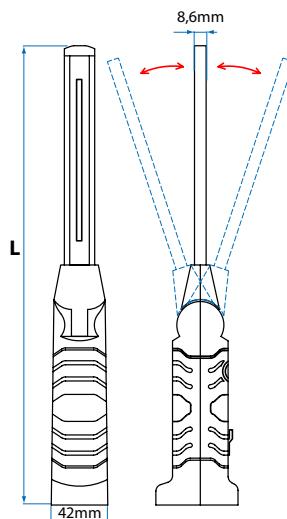

Código	L (mm)	g
9TA261A	340	300

## 9TA251A

Novo

- Lanterna de LED's com haste flexível
- LED COB frontal de 5W e LED SMD de topo 3W
- Luminosidade frontal de 500 lúmen e de topo 120 lúmen
- Fabricado em poliamida e borracha termoplástica
- Haste flexível, gancho escamoteável e base fortemente imantada
- Bateria recarregável de Ion-Lítio
- Autonomia de até 9 horas contínuas para LED de topo aceso e 16 horas para LED frontal aceso
- Acompanha cabo USB para carregamento
- Indicada para iluminação das áreas de trabalho



LED SMD de topo



Porta USB de carregamento + LEDs de status de bateria



Base magnética + gancho escamoteável



Dimmer para regulagem da intensidade do LED frontal



Código	L (mm)	g
9TA251A	475	322



9TA27AA

Novo

- Lanterna de LED com bateria recarregável
- LED COB frontal de 3W
- 5 LEDs no topo
- Luminosidade de 300 lúmen
- Fabricada em ABS+PS (Poliestireno)
- Base magnética articulada 180°
- Gancho escamoteável
- Bateria recarregável de Ion-Lítio
- Autonomia de até 04 horas em uso contínuo
- Acompanha cabo USB para carregamento
- Certificação IP20 à prova d'água e poeira, IK07 resistente a impactos leves
- Indicada para iluminação das áreas de trabalho



Indicador do status da bateria



Porta USB

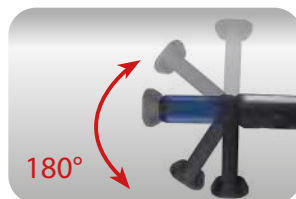

Base magnética articulada 180°



Topo com 5 LEDs



Ideal para auxiliar em reparos mecânicos

Saiba mais:



Código	L (mm)	
9TA27AA	220	236



ILUMINAÇÃO

## 9TA52A **Novo**

- Lanterna COB LED de cabeça recarregável
- LED COB 3W
- Luminosidade de 100/280 lúmen
- Fabricada em ABS+TPE+PC
- Fita elástica com material antiderrapante e regulagem
- Bateria recarregável de Lítio-Polímero
- Autonomia de até 6 horas de uso contínuo
- Acompanha cabo USB para carregamento
- Certificação IP65 à prova d' água e poeira
- Ideal para quem precisa de iluminação forte e com as mãos livres para executar as tarefas com perfeição.



Luminosidade ajustável



Ângulo ajustável 60°



luz indicadora do sensor de movimento



sensor de movimento do interruptor

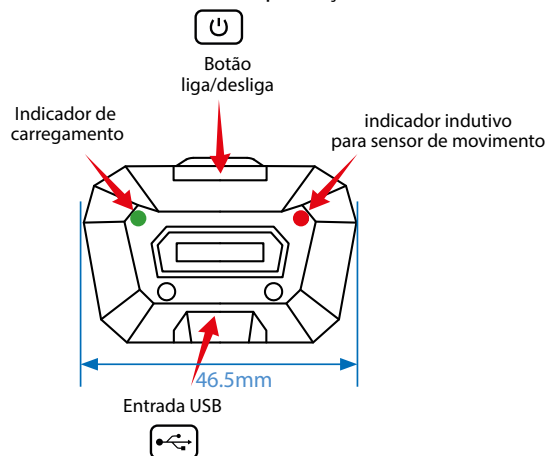

Código	LxAxC (mm)	g
9TA52A	88x45x45	338

## 9TA44W **Novo**

- Lanterna portátil de COB LED 7W recarregável
- COB LED 7W + LED SMD 3W
- Luminosidade 250/800 lúmen
- Fabricado em ABS+PS (Poliestireno)
- Projeto com alça magnética 180°
- Bateria recarregável de Ion-lítio
- Opção de carregamento por indução
- Autonomia de até 4h em uso contínuo
- Acompanha cabo USB-C para carregamento
- Certificação IP65 à prova d'água e poeira, IK07 resistente a impactos leves
- Ideal para iluminação das áreas de trabalho e para o uso em suportes metálicos



Projeto de carregamento sem fio por indução



Indicador LED de bateria



Direção flexível de 180°



Imã super forte na alça



Fácil de carregar



Código	LxAxC (mm)	g
9TA44W	97 x 83 x 39	218

\*Sugestão de utilização com suporte, não acompanha o produto

## 9TA42A Novo

- Holofote portátil COB LED 30W
- Luminosidade de 3000 lúmen ,7000K
- Projeto com perfil fino com ajuste de base 180°
- Alça emborrachada para transporte
- Opção de montagem em tripés ou suportes
- Acompanha adaptador AC 100-240v e cabo de 1,8m
- Certificação IP54 à prova d'água e poeira e IK07 resistente à impactos
- Ideal para iluminação de áreas amplas.



\*Sugestão de utilização com tripé, não acompanha o produto



Base Giratória

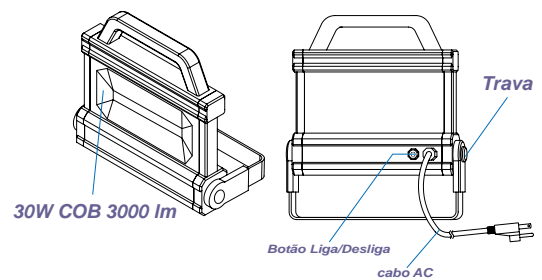

Código	LxAxC (mm)	
9TA42A	238 x 270 x 46	1239

## 9TA46A Novo

- Lanterna de COB LED 40W com alto falantes 10W
- Luminosidade de 400/4.000 lúmen
- Fabricado em alumínio e TPE+PC (Policarbonato)
- Projeto com alça antiderrapante e base articulada 140°
- Gancho escamoteável na parte inferior
- Alto-falante integrado de 10 W com conexão via USB ou Bluetooth
- Bateria recarregável de Ion-lítio
- Acompanha adaptador AC 100-240V
- Autonomia de até 20h em uso contínuo
- Ideal para iluminação da area de trabalho, possibilitando ouvir música



Carregador AC  
Porta USB



Indicador de Bluetooth  
e bateria



Alça antiderrapante



Opção para fixação em  
suportes ou tripés



Gancho escamoteável



Rotação vertical 140°

Código	LxAxC (mm)	
9TA46A	210 x 210 x 100	1450

87162

**Novo**

- Tripé ajustável para lanternas e holofotes
- Fabricado em aço
- Altura do tripé ajustável de 700mm a 1500mm
- Diâmetro do tubo de três seções: 25mm/32mm/38mm
- Projeto resistente, portátil, fácil de dobrar e ótimo para transporte
- Projeto com 3 posições de encaixe para lanternas e holofotes
- Ideal para uso com lanternas e holofotes 9TA42 / 9TA46

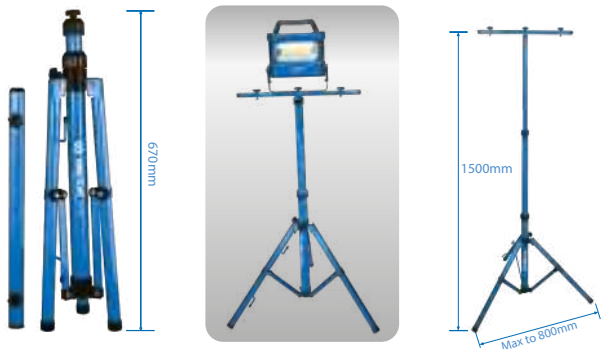

Código	Diâmetro do Tubo (mm)	Comprimento dobrado (mm)	Largura da base (mm)	Carga Máxima (kg)	Altura Máxima	
87162	38	700	800m	3,0	1500	650

87163

**Novo**

- Suporte metálico com alças e ajuste de comprimento ajustável
- Fabricado em alumínio e PA
- Projeto com base ajustável de 360° para diferentes ângulos de iluminação
- 3 ajustes de comprimento 850/1,450/2,100mm
- Alças com material antiderrapante
- Ideal para uso com lanternas com base magnéticas 9TA44

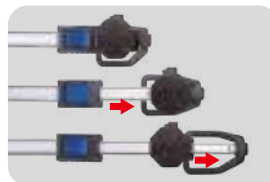
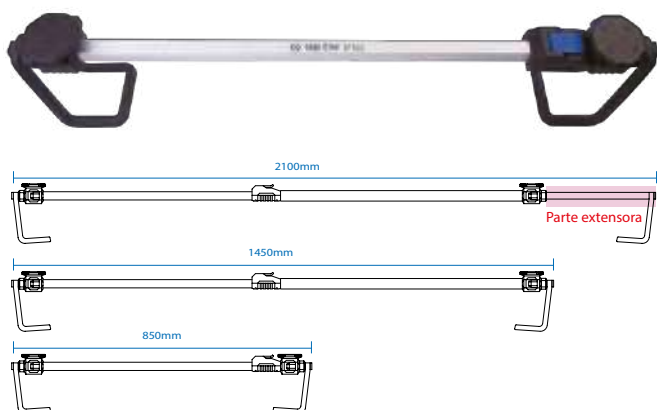

três sessões para ajuste de comprimento



Base rotatória 360° horizontal para diferentes ângulos de iluminação

Código	largura (mm)	altura (mm)	comprimento dobrável (mm)	comprimento extensível (mm)	
87163	100	180	850	1450	1300



9TA33A

Novo

- Lanterna de LED recarregável para manutenção
- LED COB de 10W
- Luminosidade 1000/400 lúmen
- Fabricada em ABS+PC (policarbonato)
- Projeto articulado no eixo 170° e na empunhadura 360°
- Projeto com dois ganchos escamoteáveis
- Base magnética articulada 180°
- Bateria recarregável de Ion-Lítio
- Autonomia de 5 horas em uso contínuo
- Acompanha carregador 100-240V, 50/60 Hz
- Tempos de carga: 4,5 horas
- Certificação IP20 à prova d'água e poeira e IK07 resistente a impactos leves
- Indicada para iluminação das áreas de trabalho e de bancadas

500mm

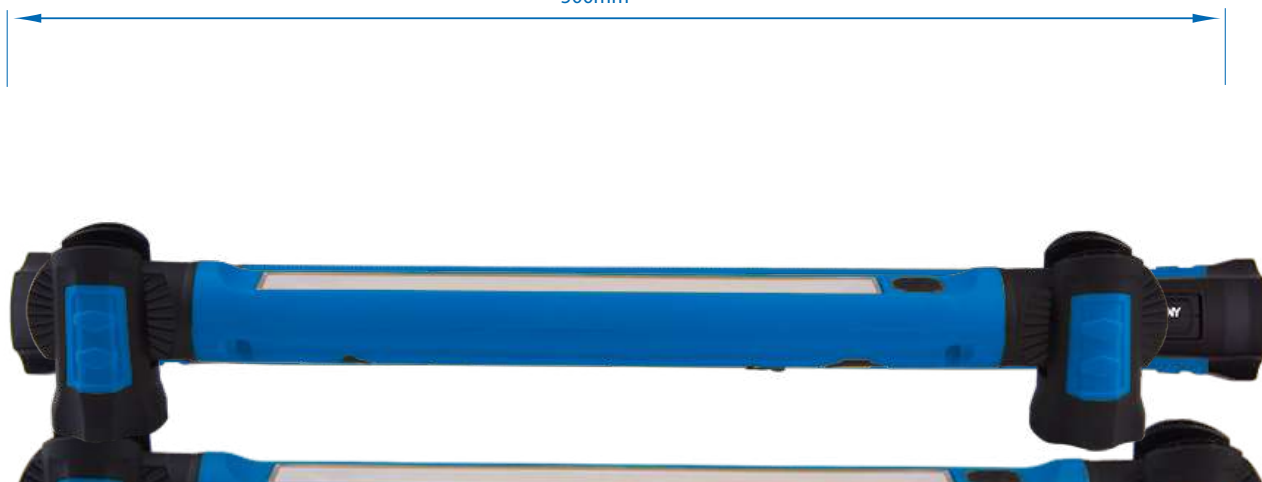

Base magnética giratória 180°



Luz ajustável em 2 níveis



Base com ímã e 2 ganchos funcionais



Rotação da empunhadura 360°



Ideal para iluminar a parte inferior de automóveis

Código	L (mm)	Ícone
9TA33AA	500	487



9TG12

Novo

- Tapete com luzes fortes para auxílio no reparo de automóveis
- 24 LED's SMD
- Luminosidade 600 lúmen
- Utilização com 3 pilhas AA
- Resistente ao óleo e a produtos químicos.
- Indicado para a iluminação de locais de trabalho e útil como protetor de cabeça



Código	L (mm)	A (mm)	B (mm)	g
9TG12	460	270	30	320



ILUMINAÇÃO



## Alicates Isolados



A King Tony apresenta sua linha de ferramentas profissionais para trabalhos em áreas energizadas de alto risco, desenvolvidas com capacidade de isolamento máximo de 1000V para corrente alternada e 1500V para corrente contínua.

**6116**



- Alicates universal isolado
- Fabricado em aço cromo-vanádio
- Acabamento polido
- Lâminas de corte temperadas
- Empunhadura em polipropileno e borracha termoplástica (PP+TPR) isolada
- Indicado para corte, torção, aperto e fixação em redes de baixa tensão
- Produzido de acordo com a norma IEC DIN EN 60900

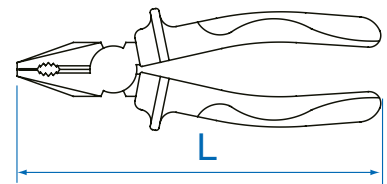

Código	L		Capacidade de corte Ø Max. mm				g
	(pol)	(mm)	● Cobre	● Latão	● Ferro	● Aço Temperado	
6116-08A	8"	200	4,0	3,0	2,0	1,6	386

**6318**



- Alicates meia cana com mordente reto isolado
- Fabricado em aço cromo-vanádio
- Acabamento polido
- Lâminas de corte temperadas
- Empunhadura em polipropileno e borracha termoplástica (PP+TPR) isolada
- Indicado para corte, torção, aperto e fixação em trabalhos com eletrônica ou telecomunicação em redes de baixa tensão
- Produzido de acordo com a norma IEC DIN EN 60900

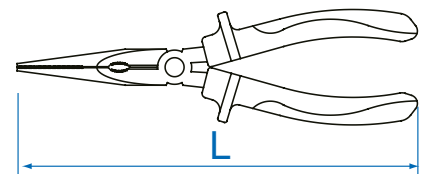

Código	L		Capacidade de corte Ø Max. mm				g
	(pol)	(mm)	● Cobre	● Latão	● Ferro	● Aço Temperado	
6318-08A	8-1/4"	210	4,0	2,8	2,0	1,6	250



Certificado GS é um selo importante para os consumidores que valorizam a qualidade no momento da compra de um produto. O selo GS prova que o produto foi testado e avaliado; certifica que sua composição e seus níveis de segurança, durante seu uso a aplicação são adequados. Verifica assim se os produtos satisfazem as normas de qualidade e de segurança do German Equipment and Product Safety Act (ProdSG).

## 6516



- Alicate bomba d'água isolado
- Fabricado em aço cromo-vanádio
- Acabamento fosfatizado
- Mordentes com acabamento polido
- Sistema de regulagem com 07 níveis de abertura
- Empunhadura em polipropileno e borracha termoplástica (PP+TPR) isolada
- Indicado para torção, aperto e fixação em redes de baixa tensão
- Produzido de acordo com as normas IEC DIN EN 60900



Código	L		mm	g
	(pol)	(mm)		
6516-10A	10"	250	36	420

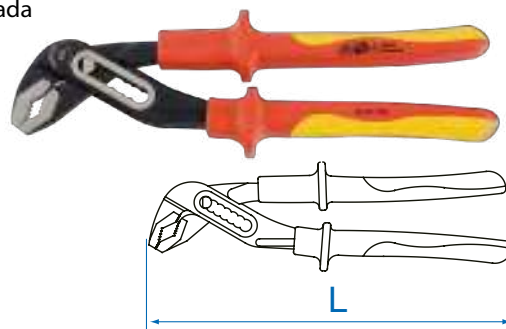

## 6216



- Alicate de corte diagonal isolado
- Fabricado em aço cromo-vanádio
- Acabamento polido
- Empunhadura em polipropileno e borracha termoplástica (PP+TPR) isolada
- Lâminas de corte temperadas com acabamento fosfatizado
- Indicado para cortar fios e arames em redes de baixa tensão
- Produzido de acordo com as normas IEC DIN EN 60900



Código	L		Capacidade de corte Ø Max. mm				g
	(pol)	(mm)	Cobre	Latão	Ferro	Aço Temperado	
6216-06A	6-1/2"	167	4,0	2,8	2,0	1,6	230

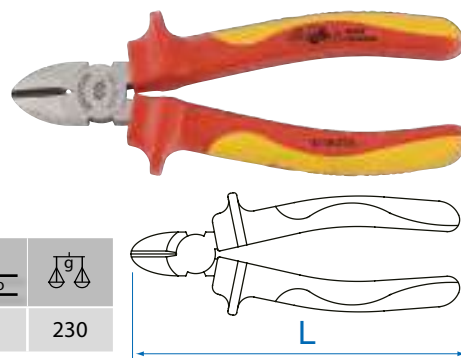

## 6716



- Alicate para desencapar fios isolado
- Fabricado em aço cromo vanádio
- Acabamento polido
- Lâminas de corte temperadas
- Empunhadura em polipropileno e borracha termoplástica (PP+TPR) isolada
- Indicada para desencapar fios em redes de baixa tensão
- Produzido de acordo com a norma IEC DIN EN 60900



Código	L		Ø mm	g
	(pol)	(mm)		
6716-06A	6-1/4"	160	5	205

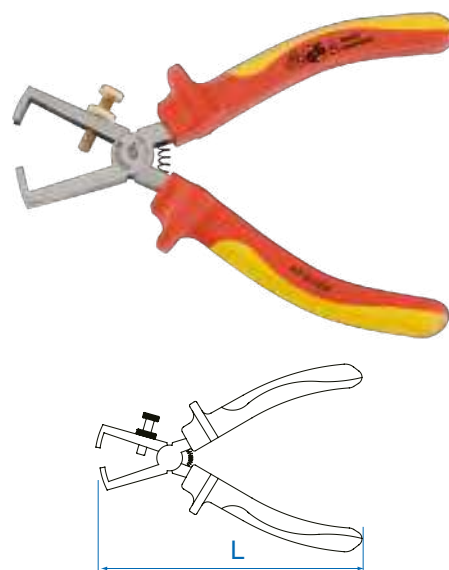

Para garantir sua segurança, revise periodicamente o isolamento da empunhadura de sua ferramenta e a mantenha distante de objetos que podem danificar sua camada protetora.

6146



- Alicates desencapador isolado
- Fabricado em aço cromo vanádio
- Acabamento polido
- Lâminas temperadas com acabamento fosfatizado
- Empunhadura em polipropileno e borracha termoplástica (PP+TPR) isolada
- Indicado para desencapar fios em redes de baixa tensão
- Produzido de acordo com a norma IEC DIN EN 60900



Código	L		Ø mm	
	(pol)	(mm)		
6146-08A	8-1/4"	214	14	360

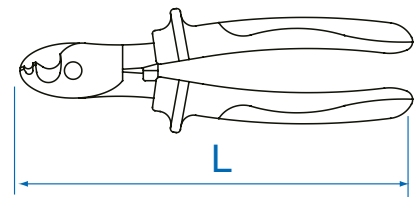

## Jogos de Alicates Isolados

9-40604GP

- Jogo de alicates isolados com 4 peças
- Módulo 4 (375 x 265mm)

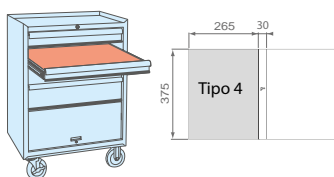

Código	Composição		
9-40604GP	6116-07A	Universal 7"	1,98
	6216-06A	Corte diagonal 6"	
	6318-08A	Bico reto	
	6516-10A	Bomba d'água 10"	



Certificado GS é um selo importante para os consumidores que valorizam a qualidade no momento da compra de um produto. O selo GS prova que o produto foi testado e avaliado; certifica que sua composição e seus níveis de segurança, durante seu uso a aplicação são adequados. Verifica assim se os produtos satisfazem as normas de qualidade e de segurança do German Equipment and Product Safety Act (ProdSG).



## Jogo Chave de Fenda Simples e Cruzada Isolada

⊕⊖ 30617MR



- Jogo de chave de fenda simples e cruzada (Phillips®) isolada com 7 peças
- Haste fabricada em aço tipo SNCM-V
- Haste com acabamento emborrachado isolante
- Ponta com acabamento fosfatizado e magnetizado
- Empunhadura de polipropileno e borracha termoplástica (PP+TPR) isolada
- Ideal para veículos híbridos e elétricos
- Indicada para aperto e desaperto de parafusos de fenda simples ou cruzada em redes de baixa tensão de até 1.000 V
- Produzida de acordo com a norma IEC 60900:2004



Código		Composição	
30617MR	⊕	1471 PH1 x 100, PH 2 x 100, PH 3 x 150	0,86
	⊖	1472 4 x 100, 5,5 x 125, 6,5 x 150, 8,0 x 175	



Para garantir sua segurança, revise periodicamente o isolamento da ferramenta, mantenha sua ferramenta distante de objetos que podem danificar sua camada protetora. O material foi escolhido em função dos esforços mecânicos em redes elétricas. Seu material não propaga chamas e tem a capacidade de até 1.000 V.



## Jogos Catracas e Soquetes Isolados

25VE01 MRV **Novo**

- Jogo de ferramentas VDE isoladas com 18 peças - 1/4"
- Indicada para veículos híbridos e elétricos
- Maleta para armazenamento e transporte
- Produzido de acordo com a norma IEC DIN EN 60900

Código	Composição			
25VE01MRV		2335VE	5, 6, 7, 8, 9, 10, 11, 12, 13 e 14mm	1,3
		2035VE	H3, H4, H5 e H6	
		2221VE	Extensão rápida com apoio giratório - 4" e 6"	
		2178VE-05	Cabo de força T com apoio giratório	
		2771VE-55	Catraca reversível com liberação rápida de soquetes	



ISOLADOS

35VE01 MRV **Novo**

- Jogo de ferramentas VDE isoladas com 14 peça - 3/8"
- Indicada para veículos híbridos e elétricos
- Maleta para armazenamento e transporte
- Produzido de acordo com a norma IEC DIN EN 60900









































Código	Composição			
35VE01MRV		3335VE	10, 11, 12, 13, 14, 17 e 19mm	2,16
		3025VE	H5, H6 e H8	
		3221VE	Extensão rápida com apoio giratório - 6" e 10"	
		3178VE-08	Cabo de força T com apoio giratório	
		3771VE-08	Catraca reversível com liberação rápida de soquetes	









Tipo		Torque Máximo		Chaves Pneumáticas		Eixo	
Código	Encaixe 	 Kgfm	Nm	Modelo	Indicações	Curto	Longo
33411-041	1/2"	69.2	678		   		
33411-051	1/2"	90	881		  		
33611-056	3/4"	97	949		 		
33621-076	3/4"	111	1085		 		
33831-180	1"	248	2440		  		
33832-180	1"	248	2440		  		
33861-200	1"	276	2712		  		
33862-200	1"	276	2712		  		



## Chave de Impacto 1/2"

 33411-041



- Chave de impacto - 1/2"
- **Torque máximo 678 Nm / 69.2 Kgfm**
- Corpo fabricado em liga de alumínio e aço
- Eixo fabricado em aço níquel cromo-molibdênio vanádio
- Mecanismo de duplo martelete
- Entrada de ar com rosca de 1/4" NPT
- Seletor duplo com 5 níveis de velocidade sentido normal e reverso
- Indicada para o aperto e o desaperto de porcas e de parafusos em veículos leves e semi pesados



Saiba mais:



**20% MAIS FORÇA**  
**MENOS VIBRAÇÃO**

Duplo Martelete



Código	Encaixe		Capacidade		Velocidade	Torque		Comp. Total	Entrada	Mangueira	Pressão de		Consumo		Compressor	Ruído	Vibração	Peso	
	Quadrado	Parafuso	pol	mm	Libre	Máximo	Nm		de Ar	Ø Interno	Trabalho	bar	PSI	L/min	PCM	Sugerido	DBA	M/S2	kgs
33411-041	1/2"	12.70	5/8"	M16	8000	69.2	678	187	1/4"NPT	5/16"	8	6.2	90	113	4.0	10 PCM	95.22	4.85	2,67

 44116MP12

**Novo**

- Jogo chave de impacto com 21 peças - 1/2"
- Maleta plástica para armazenamento e transporte

Código	Composição		
44116MP12	33411-041	 Chave de impacto - 1/2"	6,1
	4535M	 9, 10, 11, 13, 14, 17, 19, 22, 24, 27mm	
	4435M	 17, 19, 21mm	
	4260-05	 Extensão de impacto 5" - 1/2"	
	4797	 Junta universal de impacto - 1/2"	
	90401/90601	 Anel e pino de segurança 8 - 14mm	
	90402/90602	 Anel e pino de segurança 15 - 32mm	
	SY-261M	 Conector/Niple 1/4" NPT	



Maleta para transporte



Utilizar compressores, mangueiras e pressão de operação indicados na tabela para melhor desempenho da chave de impacto  
Não ultrapasse as recomendações de torque máximo das ferramentas pneumáticas sobre porcas e parafusos



33411-051



- Chave de impacto - 1/2"
- **Torque máximo 881 Nm / 89.9 Kgfm**
- Corpo fabricado em liga de alumínio e aço
- Eixo fabricado em aço níquel cromo-molibdênio vanádio
- Mecanismo de duplo martelete
- Entrada de ar com rosca de 1/4" NPT
- Seletor duplo com 5 níveis de velocidade sentido normal e reverso
- Indicada para o aperto e desaperto de porcas e de parafusos em veículos leves e semi-pesados



Duplo Martelete

**20% MAIS FORÇA  
MENOS VIBRAÇÃO**



Saiba mais:



Código	Encaixe		Capacidade		Velocidade Livre	Torque		Comp. Total	Entrada de Ar	Mangueira		Pressão de Ar		Consumo de Ar		Compressor Sugerido	Ruído DBA	Vibração M/S2	Peso kgs
	Quadrado	Parafuso	pol	mm		Máximo	Nm			Ø Interno	bar	PSI	L/min	PCM					
33411-051	1/2"	12.70	3/4"	M19	8000	89.9	881	194	1/4" NPT	5/16"	8	6.2	90	125	4.4	10 PCM	96.50	8.13	2,88



Utilizar compressores, mangueiras e pressão de operação indicados na tabela para melhor desempenho da chave de impacto. Não ultrapasse as recomendações de torque máximo das ferramentas pneumáticas sobre porcas e parafusos.



## Chave de Impacto 3/4"

 33611-056



- Chave de impacto 3/4"
- **Torque máximo 949 Nm / 96.8 Kgfm**
- Corpo fabricado em liga de alumínio e aço
- Eixo fabricado em aço níquel cromo-molibdênio vanádio
- Mecanismo de duplo martelete
- Entrada de ar com rosca de 1/4" NPT
- Eixo com furo passante para uso com anel e pino de segurança
- Seletor duplo com 5 níveis de velocidade sentido normal e reverso
- Indicada para o aperto e desaperto de porcas e de parafusos em veículos semi pesados e pesados

**20% MAIS FORÇA  
MENOS VIBRAÇÃO**



Código	Encaixe		Capacidade		Velocidade	Torque		Comp.	Entrada	Mangueira		Pressão de Ar		Consumo		Compressor	Ruído	Vibração	Peso
	Quadrado	Parafuso	Parafuso	Parafuso	Livre	Máximo	Máximo	Total	de Ar	Ø Interno	bar	PSI	de Ar	Sugerido	DBA	M/S2	kgs		
	pol	mm	pol	mm	R.P.M	Kgfm	Nm	mm	pol	pol	mm		L/min	PCM					
33611-056	3/4"	19.05	7/8"	M20	6500	96.8	949	188	1/4" NPT	5/16"	8	6.2	90	125	4.4	10 PCM	96.56	8.64	2,95

 33621-076



- Chave de impacto 3/4"
- **Torque máximo 1085 Nm / 110.7 Kgfm**
- Corpo fabricado em liga de alumínio e aço
- Eixo fabricado em aço níquel cromo-molibdênio vanádio
- Eixo com furo passante para uso com anel e pino de segurança
- Mecanismo de duplo martelete
- Entrada de ar com rosca de 1/4" NPT
- Seletor único com 3 níveis de velocidade sentido normal e 1 nível sentido reverso
- Empunhadura ergonômica
- Indicada para o aperto e desaperto de porcas e de parafusos em veículos semi-pesados e pesados

**20% MAIS FORÇA  
MENOS VIBRAÇÃO**



Código	Encaixe		Capacidade		Velocidade	Torque		Comp.	Entrada	Mangueira		Pressão de Ar		Consumo		Compressor	Ruído	Vibração	Peso
	Quadrado	Parafuso	Parafuso	Parafuso	Livre	Máximo	Máximo	Total	de Ar	Ø Interno	bar	PSI	de Ar	Sugerido	DBA	M/S2	kgs		
	pol	mm	pol	mm	R.P.M	Kgfm	Nm	mm	pol	pol	mm		L/min	PCM					
33621-076	3/4"	19.05	1"	M24	6500	110.7	1085	228	1/4" NPT	3/8"	10	6.2	90	198	7.0	20 PCM	97.28	6.89	4,54



Utilizar compressores, mangueiras e pressão de operação indicados na tabela para melhor desempenho da chave de impacto  
Não ultrapasse as recomendações de torque máximo das ferramentas pneumáticas sobre porcas e parafusos

## Chave de Impacto 1"

 33831-180

- Chave de impacto eixo curto 1"
- **Torque máximo 2440 Nm / 248 Kgfm**
- Fabricada em liga de alumínio e aço
- Eixo fabricado em aço níquel cromo-molibdênio vanádio
- Eixo com furo passante para uso com anel e pino de segurança
- Mecanismo de duplo martelete
- Entrada de ar com rosca de 1/2" NPT
- Seletor único com 3 níveis de velocidade sentido normal e reverso
- Projeto com empunhadura auxiliar
- Gatilho interno para maior segurança
- Indicada para o aperto e desaperto de porcas e de parafusos em veículos e maquinários pesados



**20% MAIS FORÇA**  
**MENOS VIBRAÇÃO**

Duplo Martelete



Código	Encaixe Quadrado		Capacidade Parafuso		Velocidade Livre	Torque Máximo		Comp. Total	Entrada de Ar	Mangueira Ø Interno	Pressão de Ar		Consumo de Ar	Compressor Sugerido	Ruído DBA	Vibração M/S2	Peso kgs		
	pol	mm	pol	mm	R.P.M	Kgfm	Nm	mm	pol	pol	mm	bar	PSI	L/min	PCM				
33831-180	1"	25.40	1-1/2"	M38	4000	248	2440	390	1/2" NPT	1/2"	13	6.2	90	255	9.0	30 PCM	103.99	6.60	11,50

 33832-180

- Chave de impacto eixo longo 1"
- **Torque máximo 2440 Nm / 248 Kgfm**
- Fabricada em liga de alumínio e aço
- Eixo fabricado em aço níquel cromo-molibdênio vanádio
- Eixo com furo passante para uso com anel e pino de segurança
- Mecanismo de duplo martelete
- Entrada de ar com rosca de 1/2" NPT
- Seletor único com 3 níveis de velocidade sentido normal e reverso
- Projeto com empunhadura auxiliar
- Gatilho interno para maior segurança
- Indicada para o aperto e desaperto de porcas e de parafusos em veículos e maquinários pesados



**20% MAIS FORÇA**  
**MENOS VIBRAÇÃO**

Duplo Martelete



Código	Encaixe Quadrado		Capacidade Parafuso		Velocidade Livre	Torque Máximo		Comp. Total	Entrada de Ar	Mangueira Ø Interno	Pressão de Ar		Consumo de Ar	Compressor Sugerido	Ruído DBA	Vibração M/S2	Peso kgs		
	pol	mm	pol	mm	R.P.M	Kgfm	Nm	mm	pol	pol	mm	bar	PSI	L/min	PCM				
33832-180	1"	25.40	1-1/2"	M38	4000	248	2440	523	1/2" NPT	1/2"	13	6.2	90	255	9.0	30 PCM	103.99	6.60	12,50



Utilizar compressores, mangueiras e pressão de operação indicados na tabela para melhor desempenho da chave de impacto  
Não ultrapasse as recomendações de torque máximo das ferramentas pneumáticas sobre porcas e parafusos

## 33861-200



- Chave de impacto eixo curto 1"
- **Torque máximo 2712 Nm / 276,5 Kgfm**
- Fabricada em liga de alumínio
- Eixo fabricado em aço níquel cromo-molibdênio vanádio
- Eixo com furo passante para uso com anel e pino de segurança
- Mecanismo de duplo martelete
- Entrada de ar com rosca de 1/2" NPT
- Seletor único com 3 níveis de velocidade sentido normal e reverso
- Empunhadura ergonômica emborrachada
- Projeto com empunhadura auxiliar emborrachada
- Gatilho interno para maior segurança
- Indicada para o aperto e desaperto de porcas e de parafusos em veículos e maquinários pesados



Código	Encaixe Quadrado		Capacidade Parafuso		Velocidade Livre	Torque Máximo		Comp. Total	Entrada de Ar	Mangueira Ø Interno	Pressão de Ar		Consumo de Ar		Compressor Sugerido	Ruído DBA	Vibração M/S2	Peso kgs	
	pol	mm	pol	mm	R.P.M	Kgfm	Nm	mm	pol	pol	mm	bar	PSI	L/min	PCM				
33861-200	1"	25.40	1-27/64"	M36	5000	276,5	2712	347	1/2" NPT	1/2"	13	6.2	90	255	9.0	30 PCM	106.00	17.20	7,05

## 33862-200



- Chave de impacto eixo longo 1"
- **Torque máximo 2712 Nm / 276,5 Kgfm**
- Fabricada em liga de alumínio
- Eixo fabricado em aço níquel cromo-molibdênio vanádio
- Eixo com furo passante para uso com anel e pino de segurança
- Mecanismo de duplo martelete
- Entrada de ar com rosca de 1/2" NPT
- Seletor único com 3 níveis de velocidade sentido normal e reverso
- Empunhadura ergonômica emborrachada
- Projeto com empunhadura auxiliar emborrachada
- Gatilho interno para maior segurança
- Indicada para o aperto e desaperto de porcas e de parafusos em veículos e maquinários pesados



Código	Encaixe Quadrado		Capacidade Parafuso		Velocidade Livre	Torque Máximo		Comp. Total	Entrada de Ar	Mangueira Ø Interno	Pressão de Ar		Consumo de Ar		Compressor Sugerido	Ruído DBA	Vibração M/S2	Peso kgs	
	pol	mm	pol	mm	R.P.M	Kgfm	Nm	mm	pol	pol	mm	bar	PSI	L/min	PCM				
33862-200	1"	25.40	1-27/64"	M36	5000	276,5	2712	487	1/2" NPT	1/2"	13	6.2	90	255	9.0	30 PCM	104.00	14.50	8,10

## Acessórios

 79910

- Carretel retrátil com mangueira
- Corpo fabricado em aço de 0,7mm de espessura com pintura eletrostática
- Mecanismo giratório retrátil com 16 dentes e mola de aço SK5
- Estrutura articulada para fixação com pintura epóxi
- Engate rápido com esferas de aço e rosca de 1/4" NPT
- Mangueira em Poliuretano (PU)
- Indicada para o uso com chaves de impacto de 1/2"



Mecanismo com 16 dentes que dispersa a tensão e impede o recolhimento inesperado da mangueira



Engate rápido

Código	Mangueira Ø Interno (pol) (mm)	Mangueira Ø Externo mm	Comp. Total m L	Pressão de Trabalho 7 BAR	Pressão de Ruptura 20 BAR	
79910-10	5/16"	8	10	100 PSI	300 PSI	5,2
79910-15	5/16"	8	15	100 PSI	300 PSI	6,5





## 79960

- Mangueira helicoidal para linhas de ar
- Fabricada em poliuretano (PU)
- Projeto helicoidal para maior flexibilidade e segurança
- Terminal com engate rápido e terminal com niple para alimetanção da mangueira
- Resiste a temperaturas entre -20°C~ +70°C

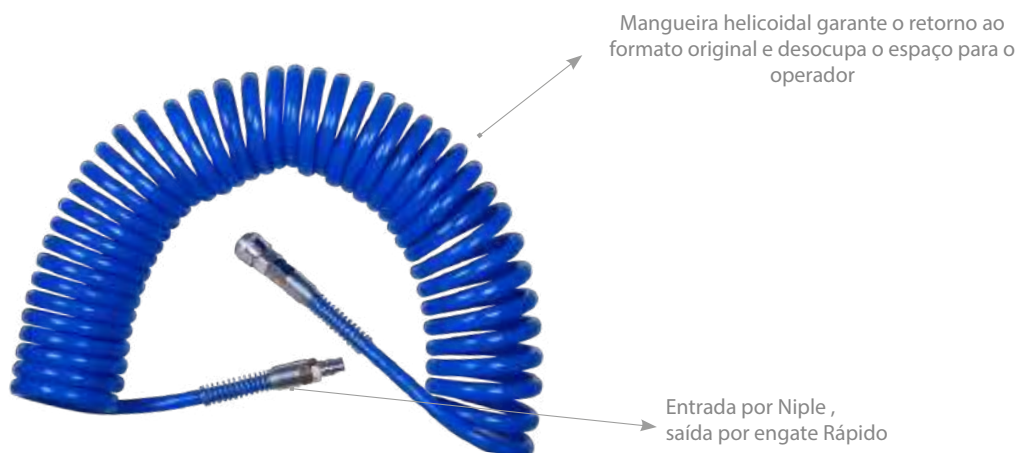

Código	Diâmetro Interno da Mangueira		Diâmetro Externa da Mangueira	Comprimento m	Entrada de Ar	Pressão de Trabalho		Pressão de Ruptura		Conector macho NPT	Indicada	Peso kgs
	pol	mm				PSI/BAR	PSI/BAR					
79960-10	5/16"	8.0	12	10	1/4"	100	7	640	44.1	1/4"NPT	1/2"	2,05
79960-15	5/16"	8.0	12	15	1/4"	100	7	640	44.1	1/4"NPT	1/2"	2,87



Utilizar compressores, mangueiras e pressão de operação indicados na tabela para melhor desempenho da chave de impacto  
 Não ultrapasse as recomendações de torque máximo das ferramentas pneumáticas sobre porcas e parafusos

## 79901

- Bico de ar de alta pressão
- Bico fabricado em aço
- Acabamento cromado
- Empunhadura em polipropileno (PP) e fibra de nylon
- Gatilho anatômico
- Entrada de ar de 1/4" NPT com rosca em cobre
- Indicado para a limpeza de superfícies e de áreas de trabalho

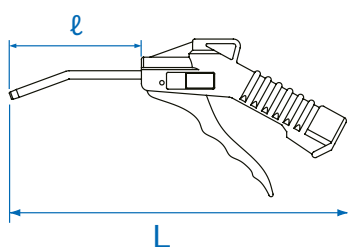

Rosca em Cobre



Código	Comprimento Bico de Ar		Comprimento mm	Pressão de Trabalho PSI	Consumo de Ar 90 PSI		Ruído DBA	Peso kgs
	(mm)	(pol)			Mangueira 1/4"	Mangueira 3/8"		
79901-04	100	4"	245	75 a 120	350 l/min	430 l/min	85 a 90	200
79901-10	250	10"	402	75 a 120	350 l/min	430 l/min	85 a 90	240
79901-13	330	13"	472	75 a 120	350 l/min	430 l/min	85 a 90	260

## SY-2600M

- Kit de engate rápido com Adaptador/Conector (Niple) - 1/4"NPT
- Fabricado em aço
- Acabamento cromado e polido
- Engate rápido com esferas de aço e rosca externa de 1/4" NPT
- Adaptador/Conector (Niple) com rosca de 1/4" NPT
- Indicado para o uso com chaves de impacto de 1/2" e de 3/4"

Código	Tipo	Tamanho da Rosca	Comprimento Total mm	Peso kgs
SY-260M	Engate	1/4" NPT	55	0,09
SY-261M	Adaptador	1/4" NPT	40	0,03



## SY-2601FM

- Kit de engate rápido com Adaptador/Conector (Niple) - 1/4" NPT
- Fabricado em aço
- Acabamento cromado e polido
- Engate rápido com esferas de aço e rosca interna de 1/4" NPT (F)
- Adaptador/Conector (Niple) com rosca de 1/4" NPT
- Indicado para o uso com chaves de impacto de 1/2" e de 3/4"

Código	Tipo	Tamanho da Rosca	Comprimento Total mm	Peso kgs
SY-260F	Engate	1/4" NPT	55	0,09
SY-261M	Adaptador	1/4" NPT	40	0,03



## SY-260M

- Engate rápido com esferas de aço e rosca externa de 1/4" NPT (M)
- Fabricado em aço
- Acabamento cromado e polido
- Indicado para o uso com chaves de impacto de 1/2" e de 3/4"

Código	Tipo	Tamanho da Rosca	Comprimento Total mm	Peso kgs
SY-260M	Engate	1/4" NPT	55	0,09



## SY-260F

- Engate rápido com rosca interna - 1/4" NPT
- Fabricado em aço
- Acabamento cromado e polido
- Engate rápido com esferas de aço e rosca interna de 1/4" NPT (F)
- Indicado para o uso com chaves de impacto de 1/2" e de 3/4"

Código	Tipo	Tamanho da Rosca	Comprimento Total mm	Peso kgs
SY-260F	Engate	1/4" NPT	55	0,09



## SY-261M

- Adaptador/Conector (Niple) - 1/4" NPT
- Fabricado em aço
- Acabamento cromado e polido

Código	Tipo	Tamanho da Rosca	Comprimento Total mm	Peso kgs
SY-261M	Adaptador	1/4" NPT	40	0,02



## SY-4201HM Novo

- Kit de engate rápido com Adaptador/Conector (Niple) - 1/2" NPT
- Fabricado em aço carbono
- Acabamento cromado
- Engate rápido com esferas de aço e entrada tipo espigão
- Adaptador/Conector (Niple) com rosca de 1/2" NPT
- Indicado para o uso com chaves de impacto de 1"

Código	Tipo	Tamanho da Rosca	Comprimento Total mm	Peso kgs
SY-4201HM	Engate	--	85	0,104
	Adaptador	1/2" NPT	45	0,053















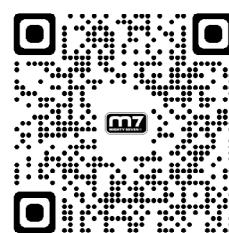





















































## Quem Somos

Nós da M7 sabemos que são os profissionais quem ditam as regras; são eles que estabelecem os parâmetros de qualidade e são eles quem aplicam nossas ferramentas para transformar o mundo. É com eles que a M7 se compromete a desenvolver ferramentas cada vez melhores; cada vez mais práticas, confiáveis, duráveis, eficientes e ergonômicas.

Especializada em ferramentas pneumáticas, a M7 desenvolve chaves de impacto, catracas, lixadeiras, esmerilhadeiras, parafusadeiras, rebidadeiras e diversas outras soluções para oficinas mecânicas, linhas de montagem e manutenção em geral. Há mais de 20 anos no mercado mundial e a 10 anos no Brasil, a M7 é hoje a Solução Completa em Ferramentas Pneumáticas.

Conheça a M7



Tipo		Torque Máximo		Chaves Pneumáticas		Eixo	
Código	Encaixe 	 Kgfm	Nm	Modelo 	Indicações   	Curto	Longo
NC-4210	1/2"	55,3	542		  		
NC-4238	1/2"	55,3	542		  		
NC-4255Q	1/2"	165,9	1627		    		
NC-498	1/2"	55,3	542		    		
NE-499	1/2"	34,56	339		   		
DW-18502	1/2"	124,48	1220		 		
DW-601A	3/4"	193,7	1900		  		
NC-6233Q	3/4"	180	1768		   		
NC-8212	1"	179,74	1762		   		
NC-8343-8	1"	248	2441		  		



## Mini Chave de Impacto - 1/2"

NC-4210

- Mini chave de impacto pneumática - 1/2"
- Torque máximo de 542 Nm / 55,3 Kgfm**
- Corpo fabricado em liga de alumínio e aço
- Eixo fabricado em aço cromo-molibdênio
- Mecanismo de duplo martelete
- Entrada de ar com rosca de 1/4" NPT
- Seletor único com 3 níveis de velocidade para sentido normal e 3 para reverso
- Gatilho anatômico com mecanismo de controle de velocidade
- Empunhadura ergonômica emborrachada
- Indicada para o aperto e o desaperto de porcas e de parafusos em locais de difícil acesso



Duplo Martelete



Saiba mais:



Código	Encaixe	Capacidade		Velocidade	Torque Máxi-		Dimensões	Entrada	Mangueira	Pressão de Ar		Consumo		Compressor	Ruído	Vibração	Peso		
	Quadrado	Parafuso	Libre	Máxi-	de Ar	Ø Interno		bar	PSI	L/min	PCM	DBA	M/S2					kgs	
	pol	mm	pol	mm	R.P.M	Kgfm	Nm	mm	pol	mm									
NC-4210	1/2"	12.70	5/8"	M16	10000	55,3	542	142x175	1/4" NPT	5/16"	8	6.2	90	119	4.2	10 PCM	90.6	2.8	1,6

## Chave de Impacto - 1/2"

NC-4238

Novo

- Chave de impacto pneumática - 1/2"
- Torque máximo de 542 Nm / 55,3 Kgfm**
- Corpo fabricado em liga de alumínio e aço
- Eixo fabricado em aço cromo-molibdênio
- Mecanismo de duplo martelete
- Entrada de ar com rosca de 1/4" NPT
- Seletor único com 5 níveis de velocidade para sentido normal e 5 para reverso
- Empunhadura ergonômica e gatilho anatômico
- Indicada para o aperto e o desaperto de porcas e de parafusos



Duplo Martelete



Saiba mais:

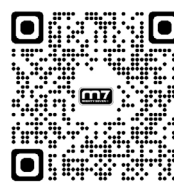

Código	Encaixe	Capacidade		Velocidade	Torque Máxi-		Dimensões	Entrada	Mangueira	Pressão de Ar		Consumo		Compressor	Ruído	Vibração	Peso		
	Quadrado	Parafuso	Libre	Máxi-	de Ar	Ø Interno		bar	PSI	L/min	PCM	DBA	M/S2					kgs	
	pol	mm	pol	mm	R.P.M	Kgfm	Nm	mm	pol	mm									
NC-4238	1/2"	12.70	5/8"	M16	7.500	55,3	542	186x190	1/4" NPT	5/16"	8	6.3	90	119	4.2	10 PCM	93.2	4.4	2,78

! Utilizar compressores, mangueiras e pressão de operação indicados na tabela para melhor desempenho da ferramenta pneumática. Não ultrapasse as recomendações de torque máximo das ferramentas pneumáticas sobre porcas e parafusos

NC-4255QH

**Novo**



- Chave de impacto pneumática Toro - 1/2"
- **Torque máximo de 1627 Nm / 165.9 Kgfm**
- Corpo fabricado em liga de alumínio e composite
- Eixo fabricado em aço cromo-molibdênio
- Mecanismo de duplo martelete
- Entrada de ar com rosca de 1/4" NPT
- Sistema EZ-Grease de fácil lubrificação
- Seletor único com 3 níveis de velocidade para sentido normal e 1 reverso
- Gatilho anatômico com mecanismo de controle de velocidade
- Empunhadura ergonômica emborrachada
- Indicada para o aperto e o desaperto de porcas e de parafusos

**NOVO SISTEMA  
EZ-GREASE**



Acompanha kit para fácil lubrificação para recuperação da força e manutenção de baixo ruído do mecanismo.

**Duplo Martelete**



Saiba mais:



Código	Encaixe	Capacidade	Velocidade	Torque Máximo		Dimensões	Entrada	Mangueira	Pressão de Ar	Consumo	Compressor	Ruído	Vibração	Peso					
	Quadrado	Parafuso	Livre	Kgfm	Nm	C x A	de Ar	Ø Interno	bar	PSI	L/min	PCM	Sugerido	DBA	M/S2	Kg			
	pol	mm	pol	mm	R.P.M		pol	pol	mm										
NC-4255Q	1/2"	12.70	1"	M25	8500	165.9	1627	182x175	1/4" NPT	3/8"	10	6.2	90	136	4.8	10 PCM	85.0	4.7	1,7

NC-4255QH-KIT

**Novo**

- Jogo de chave de impacto pneumática Toro - 1/2" | 14 peças

Jogo com 14 peças

Composição:

- 1 Chave de impacto - 1/2"
- 7 Soquetes de impacto sextavado: 13, 17, 19, 21, 22, 24 e 27mm
- 1 Extensão de impacto - 1/2" - 5"
- 1 Mini lubrificador - 1/4"
- 1 Conector - 1/4"
- 1 Seringa de lubrificação frontal
- 1 Tubo de graxa
- 1 Maleta para armazenamento e transporte



Ez-Grease



Utilizar compressores, mangueiras e pressão de operação indicados na tabela para melhor desempenho da ferramenta pneumática. Não ultrapasse as recomendações de torque máximo das ferramentas pneumáticas sobre porcas e parafusos

NC-498

**Novo**



- Chave de impacto 90° Slim - 1/2"
- **Torque máximo de 542Nm / 55,3 Kgfm**
- Corpo fabricado em liga de alumínio e composite
- Eixo fabricado em aço cromo-molibdênio
- Mecanismo de martelete jumbo
- Entrada de 1/4" NPT
- Projeto compacto slim em 90°
- Sistema giratório de exaustão 360°
- Anel seletor com 3 níveis de velocidade sentido normal e 1 para reverso
- Empunhadura ergonômica e gatilho anatômico
- Indicada para o aperto e o desaperto de porcas e de parafusos em locais de difícil acesso



Martelete Jumbo



Saiba mais:



Código	Encaixe	Capacidade	Velocidade	Torque Máximo	Dimensões	Entrada	Mangueira	Pressão de Ar	Consumo	Compressor	Ruído	Vibração	Peso			
	Quadrado	Parafuso	Livre	Kgfm Nm	C x A	de Ar	Ø Interno	bar PSI	de Ar	Sugerido	DBA	M/S2	kgs			
	pol mm	pol mm	R.P.M		mm	pol	pol mm		L/min PCM							
NC-498	1/2"	12.70	5/8"	M16	6.500	55,3 542	246x85	1/4" NPT	5/16"	8	6.3 90	118.8 4.2	10PCM	85.0	2.0	1,37

NE-499

**Novo**



- Chave de impacto 90° - 1/2"
- **Torque máximo de 339 Nm / 34,5 Kgfm**
- Corpo fabricado em liga de alumínio e composite
- Eixo fabricado em aço cromo-molibdênio
- Martelete tipo jumbo
- Entrada de ar 1/4" NPT
- Projeto com quadrado 90°
- Anel seletor com 2 níveis de velocidade sentido normal e 1 para reverso
- Empunhadura ergonômica e emborrachada e gatilho anatômico
- Indicada para o aperto e o desaperto de porcas e de parafusos em locais de difícil acesso



Martelete Jumbo



Saiba mais:



Código	Encaixe	Capacidade	Velocidade	Torque Máximo	Dimensões	Entrada	Mangueira	Pressão de Ar	Consumo	Compressor	Ruído	Vibração	Peso			
	Quadrado	Parafuso	Livre	Kgfm Nm	C x A	de Ar	Ø Interno	bar PSI	de Ar	Sugerido	DBA	M/S2	Kg			
	pol mm	pol mm	R.P.M		mm	pol	pol mm		L/min PCM							
NE-499	1/2"	12.7	9-16"	14M	7.500	34.56 339	340x65	1/4" NPT	5/16"	8	6.3 90	69 2.4	10PCM	93	9.9	1,83

! Utilizar compressores, mangueiras e pressão de operação indicados na tabela para melhor desempenho da ferramenta pneumática. Não ultrapasse as recomendações de torque máximo das ferramentas pneumáticas sobre porcas e parafusos.

## Chave de Impacto a Bateria - 1/2"

DW-18502

Novo



- Conjunto de chave de impacto à bateria - 5 peças 1/2"
- Torque máximo de 1220 Nm / 124.48Kgfm
- Corpo fabricado em liga de alumínio e composite
- Mecanismo Brushless (BLDC) garante maior durabilidade
- Função de frenagem para não danificar o objeto parafusado
- Luz de LED para iluminar a área de trabalho
- Indicador de nível de bateria
- Bateria de 18V 5.0 Ah Íon-Lítio
- Carregamento rápido em apenas 50 minutos
- Seletor de sentido normal e reverso
- Gatilho anatômico com mecanismo de controle de velocidade
- Empunhadura ergonômica emborrachada
- Acompanha 2 baterias e 1 carregador 220V
- Indicada para operações sem uso de linhas de ar



Conjunto com 5 peças  
Composição

- 1 Chave de impacto 1/2" a bateria
- 2 Baterias de 18V 5.0 Ah Íon-Lítio
- 1 Carregador de bateria de Íon-Lítio
- 1 Maleta para armazenamento e transporte

Saiba mais:



Código	Encaixe Quadrado		Capacidade Parafuso		Taxa de Impacto	Velocidade Livre	Torque Máximo		Dimensões	Peso
	pol	mm	pol	mm	I.P.M i.p.m	R.P.M R.P.M	Kgfm	Nm	C x A mm	Kg
DW-18502	1/2"	12.70	1"	M25	2.200	1900	124.48	1220	260x265	3,2

## Chave de Impacto - 3/4"

NC-6233Q

Novo



- Chave de impacto Toro - 3/4"
- Torque máximo de 1768 Nm / 180 Kgfm
- Corpo fabricado em liga de alumínio e composite
- Eixo fabricado em aço cromo-molibdênio
- Mecanismo de duplo martelete
- Entrada de ar com rosca de 1/4" NPT
- Seletor único com 3 níveis de velocidade para sentido normal e 1 reverso
- Gatilho anatômico com mecanismo de controle de velocidade
- Empunhadura ergonômica emborrachada
- Indicada para o aperto e o desaperto de porcas e de parafusos



EXAUSTÃO



Duplo Martelete



Saiba mais:



Código	Encaixe Quadrado		Capacidade Parafuso		Velocidade Livre	Torque Máximo		Dimensões	Entrada de Ar	Mangueira	Pressão de Ar		Consumo de Ar	Compressor Sugerido	Ruído	Vibração	Peso		
	pol	mm	pol	mm	R.P.M	Kgfm	Nm	C x A	pol	pol	mm	bar	PSI	L/min	PCM	DBA	M/S2	Kg	
NC-6233Q	3/4"	19.05	15/16"	24M	8.500	180	1768	200x185	1/4" NPT	3/8"	10	6.3	90	130	4.6	10 PCM	85	4.8	2,3

⚠ Utilizar compressores, mangueiras e pressão de operação indicados na tabela para melhor desempenho da ferramenta pneumática. Não ultrapasse as recomendações de torque máximo das ferramentas pneumáticas sobre porcas e parafusos.



## Chave de Impacto a Bateria - 3/4"



DW-601A

**Novo**

- Conjunto de chave de impacto à bateria - 5 peças 1 3/4"
- **Torque máximo de 1900 Nm / 193,700 Kgfm**
- Corpo fabricado em liga de alumínio e composite
- Eixo com furo passante para uso de anel e pino de segurança
- Mecanismo sem troca de escovas
- Função de frenagem para não danificar o objeto parafusado
- Luz de LED para iluminar a área de trabalho
- Indicador de nível de bateria
- Bateria de 18V 5.0 Ah Íon-Lítio
- Carregamento rápido em apenas 50 minutos
- Seletor de sentido normal e reverso
- Seletor de velocidade, 3 normais e 1 reverso
- Gatilho anatômico com mecanismo de controle de torque
- Empunhadura ergonômica emborrachada
- Acompanha 2 baterias e 1 carregador 220V
- Indicada para operações sem uso de linhas de ar



Conjunto com 5 peças  
Composição

- 1 Chave de impacto 3/4" a bateria
- 2 Baterias de 18V 5.0 Ah Íon-Lítio
- 1 Carregador de bateria de Íon-Lítio
- 1 Maleta para armazenamento e transporte

Código	Encaixe	Capacidade	Taxa	Velocidade Livre	Torque Máxi-	Dimensões	Peso
	Quadrado	Parafuso	de Impacto	R.P.M	mo	C x A	Kg
	pol mm	mm	I.P.M	↻	Kgfm Nm	mm	⚖
DW-601A	3/4" 19.1	M10-M27	0-1800/0-2000/0-2200	0-900/0-1000/0-1800	193,7 1900	230X280	4,10



BLDC (Brushless DC) são motores elétricos síncronos sem escovas, alimentados por um inversor em corrente contínua de baixa tensão. Este tipo de motor oferece confiabilidade mais elevada, ruído reduzido, vida útil mais longa (devido a ausência de desgaste da escova), eliminação da ionização do comutador e a redução total de interferência eletromagnética.



LINHA MIGHTY SEVEN

## Chave de Impacto - 1"

NC-8212

- Chave de impacto - 1"
- **Torque máximo de 1762 Nm / 179,74 Kgfm**
- Corpo fabricado em liga de alumínio e composite
- Eixo fabricado em aço cromo-molibdênio
- Eixo com furo passante para uso com anel e pino de segurança
- Mecanismo de duplo martelete
- Entrada de ar com rosca de 3/8" NPT
- Seletor único com 3 níveis de velocidade para sentido normal e 1 para reverso
- Gatilho anatômico com mecanismo de controle de velocidade
- Empunhadura ergonômica
- Indicada para o aperto e o desaperto de porcas e de parafusos



Duplo Martelete



Saiba mais:



Código	Encaixe Quadrado		Capacidade Parafuso		Velocidade Livre	Torque Máximo		Dimensões C x A		Entrada de Ar	Mangueira Ø Interno		Pressão de Ar		Consumo de Ar		Compressor Sugerido	Ruído DBA	Vibração M/S2	Peso Kg
	pol	mm	pol	mm	R.P.M	Kgfm	Nm	mm	pol	pol	mm	bar	PSI	L/min	PCM					
NC-8212	1"	25,4	1-1/16"	M27	6000	179,7	1762	242x210	3/8"NPT	1/2"	13	6,3	90	170	6,0	20 PCM	91,2	5,0	4,4	

NC-8343-8

**Novo**



- Chave de impacto eixo longo - 1"
- **Torque máximo de 2441 Nm / 248 Kgfm**
- Corpo fabricado em liga de alumínio
- Eixo exclusivo 8" fabricado em aço cromo-molibdênio
- Mecanismo de martelete Pinless
- Entrada de ar com rosca de 1/2" NPT
- Seletor único com 3 níveis de velocidade para sentido normal e 3 para reverso
- Empunhadura ergonômica e gatilho anatômico com mecanismo de controle de velocidade
- Acompanha empunhadura auxiliar para maior conforto e segurança
- Gatilho interno para maior segurança
- Indicada para o aperto e o desaperto de porcas e de parafusos em locais de difícil acesso

Pinless



Saiba mais:



EIXO EXCLUSIVO 8"

203mm



Código	Encaixe Quadrado		Capacidade Parafuso		Velocidade Livre	Torque Máximo		Dimensões C x A		Entrada de Ar	Mangueira Ø Interno		Pressão de Ar		Consumo de Ar		Compressor Sugerido	Ruído DBA	Vibração M/S2	Peso Kg
	pol	mm	pol	mm	R.P.M	Kgfm	Nm	mm	pol	pol	mm	bar	PSI	L/min	PCM					
NC-8343-8	1"	25,4	1-3/8"	M33	3900	248	2441	590x190	1/2"NPT	1/2"	13	6,3	90	325	11,5	30 PCM	103	6,3	13,55	

! Utilizar compressores, mangueiras e pressão de operação indicados na tabela para melhor desempenho da ferramenta pneumática. Não ultrapasse as recomendações de torque máximo das ferramentas pneumáticas sobre porcas e parafusos.

## Mini Catracas Pneumáticas

NE-251R - 1/4"

NE-351R - 3/8"



- Mini catraca pneumática - 1/4" e 3/8"
- **Torque máximo de 30 Nm / 3,0 Kgfm**
- Corpo fabricado em alumínio e liga de aço
- Mecanismo interno fabricado em aço cromo-molibdênio
- Entrada de ar com rosca de 1/4" NPT
- Seletor único para sentido normal e reverso
- Alavanca com mecanismo de acionamento e de controle de velocidade
- Empunhadura emborrachada
- Indicada para o aperto e o desaperto de porcas e de parafusos em locais de difícil acesso



Saiba mais:



Código	Encaixe Quadrado		Velocidade Livre	Torque Máximo		Dimensões C x A		Entrada de Ar	Mangueira Ø Interno	Pressão de Ar		Consumo de Ar		Compressor Sugerido	Ruído DBA	Vibração M/S2	Peso Kg
	pol	mm	R.P.M	Kgfm	Nm	mm	pol	pol	mm	bar	PSI	L/min	PCM				
NE 251R	1/4"	6.35	350	3	30	140x30	1/4"NPT	5/16"	8	6.3	90	110	3.8	10 PCM	89.0	4.4	05,0
NE 351R	3/8"	9.52	350	3	30	140x30	1/4"NPT	5/16"	8	6.3	90	110	3.8	10 PCM	89.0	4.4	0,50



Utilizar compressores, mangueiras e pressão de operação indicados na tabela para melhor desempenho da ferramenta pneumática  
 Não ultrapasse as recomendações de torque máximo das ferramentas pneumáticas sobre porcas e parafusos



## Catracas Pneumáticas

NE-421

- Catraca pneumática - 1/2"
- Torque máximo de 68 Nm / 6,9 Kgfm
- Corpo fabricado em liga de alumínio e aço
- Mecanismo interno fabricado em aço cromo-molibdênio
- Entrada de ar com rosca de 1/4" NPT
- Seletor único para sentido normal e reverso
- Alavanca com mecanismo de acionamento e de controle de velocidade
- Empunhadura ergonômica emborrachada
- Indicada para o aperto e o desaperto de porcas e de parafusos de até 6,9 Kgfm



Saiba mais:



Código	Encaixe Quadrado		Velocidade Livre	Torque Máximo		Dimensões C x A	Entrada de Ar	Mangueira		Pressão de Ar		Consumo de Ar		Compressor Sugerido	Ruído DBA	Vibração M/S2	Peso Kg
	pol	mm	R.P.M	Kgfm	Nm		pol	pol	mm	bar	PSI	L/min	PCM	PCM	DBA	M/S2	Kg
NE-421	1/2"	12,70	160	6,9	68	265x45	1/4"NPT	5/16"	8	6,3	90	113,2	4,0	10 PCM	92,8	4,6	1,04

! Utilizar compressores, mangueiras e pressão de operação indicados na tabela para melhor desempenho da ferramenta pneumática. Não ultrapasse as recomendações de torque máximo das ferramentas pneumáticas sobre porcas e parafusos.

NE-488

**Novo**



- Catraca articulada pneumática - 1/2"
- **Torque máximo de 68 Nm / 6,9 Kgfm**
- Corpo fabricado em liga de alumínio e aço
- Mecanismo interno fabricado em aço cromo-molibdênio
- Entrada de ar com rosca de 1/4" NPT
- Mecanismo de articulação com inclinação de 60°
- Anel com dispositivo e trava de segurança para operações anguladas
- Sistema giratório de exaustão 360°
- Seletor único para sentido normal e reverso
- Alavanca com mecanismo de acionamento e de controle de velocidade
- Empunhadura ergonômica emborrachada
- Indicada trabalhos em locais de difícil acesso



Anel com dispositivo e trava de segurança para operações anguladas

Saiba mais:



Indicada para locais de difícil acesso

Código	Encaixe Quadrado		Velocidade Livre	Torque Máximo		Dimensões		Entrada de Ar	Mangueira		Pressão de Ar		Consumo de Ar		Compressor Sugerido	Ruído DBA	Vibração M/S2	Peso Kg
	pol	mm	R.P.M	Kgfm	Nm	C x A	pol	pol	mm	bar	PSI	L/min	PCM	Imagem	((( )))	((( )))	Imagem	
NE-488	1/2"	12.70	150	6,9	68	275x48	1/4"NPT	5/16"	8	6.3	90	127.4	4.5	10 PCM	85.0	3.9	1,45	



Utilizar compressores, mangueiras e pressão de operação indicados na tabela para melhor desempenho da ferramenta pneumática. Não ultrapasse as recomendações de torque máximo das ferramentas pneumáticas sobre porcas e parafusos.





## Lixadeiras

QB-322C

Novo



- Lixadeira pneumática de cinta 20x520mm
- Corpo fabricado em liga de alumínio
- Entrada de ar com rosca de 1/4" NPT
- Giro operacional 180° ajustável
- Dispositivo para troca rápida de lixa
- Projeto com polia frontal de borracha e protetor contra resíduos
- Gatilho tipo alavanca para acionamento
- Empunhadura e apoio emborrachados
- Válvula para controle de velocidade
- Indicada para preparo ou acabamento de superfícies de metal e de madeira



Abra o compartimento da polia



Pressiono o embolo da polia até que o mesmo trave



Coloque a cinta, feche o compartimento da polia e em seguida destrave o embolo

Saiba mais:



Código	Tamanho Cinta	Velocidade Livre	Comp. Total	Entrada de Ar	Mangueira Ø Interno	Pressão de Ar bar PSI	Consumo de Ar	Ruído DBA	Vibração M/S2	Peso Kg
	pol mm 	R.P.M 	mm 	pol 	pol mm 		L/min PCM 			
QB-322C	3/4"x20-1/2" 20x520	16000	430	1/4"NPT	3/8" 10	6.3 90	113 4.0	88.0	1.3	1.40



Utilizar compressores, mangueiras e pressão de operação indicados na tabela para melhor desempenho da ferramenta pneumática

## QB-53



- Lixadeira orbital com aspiração central - 5"
- **Potência de 0,24 HP e 10.000 RPM**
- Corpo fabricado em alumínio com revestimento emborrachado
- Entrada de ar com rosca de 1/4" NPT
- Projeto com base em velcro com 6 furos de aspiração
- Sistema de auto geração de vácuo SGV
- Acompanha mangueira com bolsa para resíduos
- Válvula para controle do fluxo de ar
- Alavanca de palma de acionamento
- Indicada para acabamento ou preparo de superfícies de metal e de madeira, uso não contínuo



Válvula para controle do fluxo de ar



Acompanha bolsa para armazenamento de resíduos



A órbita padrão de 3/16"/5mm  
Ideal para acabamentos.

Código	Diâmetro da Base		Órbita	Furos na Base	Velocidade Livre	Potencia do Motor	Diâmetro do Corpo	Entrada de Ar	Mangueira Ø Interno	Pressão de Ar	Consumo de Ar	Compressor Sugerido	Ruído DBA	Vibração M/S2	Peso Kg
	pol	mm	mm		R.P.M	hp	mm	pol	pol mm	bar PSI	L/min	PCM			
QB-53802	5"	127	5	6	10000	0.24	153	1/4"NPT	5/16" 8	6.3 90	170 6.0	20 PCM	86.2	1,7	1.0

## QB 47



- Lixadeira orbital com aspiração central - 6"
- **Potência de 0,24 HP e 10.000 RPM**
- Corpo fabricado em composite emborrachado
- Entrada de ar com rosca de 1/4" NPT
- Projeto com base em velcro com 6 furos de aspiração
- Sistema de auto geração de vácuo SGV
- Acompanha mangueira com bolsa para resíduos
- Alavanca de palma de acionamento
- Válvula de pino para controle do fluxo de ar
- Indicada para acabamento ou preparo de superfícies de metal e de madeira, uso frequente e contínuo



Válvula de pino para controle do fluxo de ar



Acompanha bolsa para armazenamento de resíduos



Código	Diâmetro da Base		Órbita	Furos na Base	Velocidade Livre	Potencia do Motor	Diâmetro do Corpo	Entrada de Ar	Mangueira Ø Interno	Pressão de Ar	Consumo de Ar	Compressor Sugerido	Ruído DBA	Vibração M/S2	Peso Kg
	pol	mm	mm		R.P.M	hp	mm	pol	pol mm	bar PSI	L/min	PCM			
QB-47602	6"	152	6	6	10.000	0,24	193	1/4"NPT	5/16" 8	6.3 90	109 3.85	20 PCM	84.7	2,2	1,13



Não se utilize de lixadeiras orbitais com aspiração em superfícies úmidas, sob risco de entupir o mecanismo de aspiração.  
Ao trabalhar com lixadeiras orbitais, recomenda-se o uso de máscaras e de óculos e proteção.



LINHA MIGHTY SEVEN

## Esmerilhadeira Pneumática

QB-125



- Esmerilhadeira pneumática - 5"
- Potência de 0.80 HP e 11.000 RPM
- Corpo fabricado em lida de alumínio e composite
- Entrada de ar com rosca de 1/4" NPT
- Alavanca de acionamento com trava de segurança
- Empunhadura auxiliar emborrachada com 2 posições: direita e esquerda
- Indicada para desbastar superfícies metálicas



\* Disco não acompanha e esmerilhadeira

Código	Diâmetro do Disco		Tamanho do Fuso	Velocidade Livre	Potencia do Motor	Dimensões C x A	Entrada de Ar	Mangueira Ø Interno	Pressão de Ar bar PSI	Consumo de Ar L/min PCM	Compressor Sugerido	Ruído DBA	Vibração M/S2	Peso kgs	
	pol	mm		R.P.M	hp	mm	pol	mm							
QB-125	5"	125	16	11000	0.80	270x170	1/4"NPT	5/16"	8	6.3 90	170 6.0	20 PCM	87	5,9	1,78

! Utilizar compressores, mangueiras e pressão de operação indicados na tabela para melhor desempenho da ferramenta pneumática

## Furadeiras

### QE-333

- Furadeira pneumática reversível - 3/8"
- **Potência de 0,65 HP e 1.800 RPM**
- Corpo fabricado em liga de alumínio e aço
- Mandril Jacobs® de 3/8"
- Entrada de ar com rosca de 1/4" NPT
- Seletor único de rotação para sentido normal e reverso
- Gatilho anatômico com mecanismo de controle de velocidade
- Empunhadura ergonômica emborrachada
- Acompanha chave do mandril
- Indicada para serviços de furação e trabalhos de funilaria



Chave do mandril inclusa



Saiba mais:



Código	Diâmetro do Mandril	Velocidade Livre	Potencia do Motor	Tração do Motor	Dimensões C x A	Entrada de Ar	Mangueira Ø Interno	Pressão de Ar bar PSI	Consumo de Ar L/min PCM	Compressor	Ruído DBA	Vibração M/S2	Peso Kg
	mm	R.P.M	hp		mm	pol	pol mm						
QE-333	10	1800	0.65	6,29	203x170	1/4"NPT	5/16" 8	6.3 90	184 6.5	20 PCM	92	0.2	1,1

### QE-343

- Furadeira pneumática reversível - 1/2"
- **Potência de 0,65 HP e 800 RPM**
- Corpo fabricado em liga de alumínio e aço
- Mandril Jacobs® de 1/2"
- Entrada de ar com rosca de 1/4" NPT
- Seletor único de rotação para sentido normal e reverso
- Gatilho anatômico com mecanismo de controle de velocidade
- Empunhadura ergonômica emborrachada
- Empunhadura auxiliar em fibra de Nylon®
- Acompanha empunhadura auxiliar e chave do mandril
- Indicada para serviços de furação e trabalhos de escareação e realização de roscas e embuchamentos por baixa rotação



Chave do mandril inclusa



Saiba mais:



Código	Diâmetro do Mandril	Velocidade Livre	Potencia do Motor	Tração do Motor	Dimensões C x A	Entrada de Ar	Mangueira Ø Interno	Pressão de Ar bar PSI	Consumo de Ar L/min PCM	Compressor Sugerido	Ruído DBA	Vibração M/S2	Peso Kg
	mm	R.P.M	hp		mm	pol	pol mm						
QE-343	13	800	0.65	6,29	230x170	1/4"NPT	5/16" 8	6.3 90	184 6.5	20 PCM	97.5	0.1	1,80



Utilizar compressores, mangueiras e pressão de operação indicados na tabela para melhor desempenho da ferramenta pneumática

QE-633

**Novo**



- Furadeira pneumática reversível 90° - 3/8"
- **Potência de 0,5 HP e 1600 RPM**
- Corpo fabricado em liga de alumínio
- Mandril de aperto rápido Jacobs® de 3/8"
- Entrada de ar com rosca de 1/4"
- Projeto com engrenagem planetária com rolamento e mecanismo de abertura do mandril incorporado
- Seletor único de rotação para sentido normal e reverso
- Alavanca de acionamento e de controle de velocidade
- Indicada para serviços de furação e trabalhos de funilaria em locais de difícil acesso



Saiba mais:



Código	Diâmetro do Mandril	Velocidade Livre	Potencia do Motor	Tração do Motor	Dimensões C x A	Entrada de Ar	Mangueira Ø Interno	Pressão de Ar		Consumo de Ar	Compressor Sugerido	Ruído DBA	Vibração M/S2	Peso Kg
	mm	R.P.M	hp		mm	pol	pol mm	bar	PSI	L/min PCM				
QE-633	10	1600	0.50	6,26	105x210	1/4"NPT	5/16" 8	6.3	90	84,9 3	10 PCM	72.0	2.5	1,10



Utilizar compressores, mangueiras e pressão de operação indicados na tabela para melhor desempenho da ferramenta pneumática





## Martelete Rebatedor

SC-221C

- Conjunto de martelete rebatedor pneumático | 7 peças
- **Potência de 3.200 Bpm**
- Corpo fabricado em liga de alumínio
- Retentor helicoidal e cilindro fabricados em liga de aço
- Entrada de ar com rosca de 1/4" NPT
- Empunhadura ergonômica emborrachada e gatilho anatômico
- Acompanha conjunto com 5 talhadeiras
- Indicada para quebrar blocos, abrir rasgos em chapas metálicas, remover rebarbas e cortar parafusos presos



Conjunto com 7 peças

Composição

1 Martelete rebatedor

5 talhadeiras

1 Retentor (mola)



Saiba mais:



Código	Sextavado da Talhadeira	Batidas por Minuto	Dimensões C x A	Entrada de Ar	Mangueira Ø Interno	Pressão de Ar bar PSI	Consumo de Ar L/min PCM	Compressor Sugerido	Ruído DBA	Vibração M/S2	Peso kgs
	mm	bpm	mm	pol	pol mm	PSI	PSI	PSI	PSI	PSI	PSI
SC-221C	10	3200	175x175	1/4"NPT	5/16" 8	6.3 90	113 4.0	10 PCM	98	12.3	1,7

## Acessórios Martelete Rebatedor

SC-425P

- Conjunto de talhadeiras
- Fabricadas em aço
- Encaixe hexagonal 10 mm
- Indicadas para o uso em martelete rebatedor



SC-2B

- Retentor de troca rápida
- Fabricado em liga de aço
- Mecanismo de engate rápido com esferas de aço e mola
- Indicadas para o uso em martelete rebatedor



Utilizar compressores, mangueiras e pressão de operação indicados na tabela para melhor desempenho da ferramenta pneumática

# Parafusadeira Reversível

RA-102



- Parafusadeira pneumática reversível - 1/4"
- **Faixa de torque de 5-14 Nm / 0,5-1,42 Kgfm**
- Corpo fabricado em liga de alumínio
- Mecanismo de duplo martelete
- Entrada de ar com rosca de 1/4" NPT
- Encaixe sextavado para power bits de 1/4" com anel de retenção e esfera de aço
- Seletor único de para sentido normal e reverso
- Alavanca com mecanismo de acionamento e de controle de velocidade
- Indicada para trabalhos em linhas de produção e oficinas

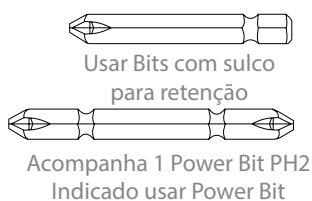

Encaixe com anel de retenção e esfera de aço para power bit



Seletor de sentido para aberto e desaberto



Válvula para controle de fluxo de ar

Saiba mais:



Código	Power Bits pol	Faixa de Torque Nm	Velocidade Livre R.P.M	Comp. Total mm	Entrada de Ar pol	Mangueira Ø Interno pol mm	Pressão de Ar bar PSI	Consumo de Ar L/min PCM	Compressor Sugerido	Ruído DBA	Vibração M/S2	Peso kgs
RA-102	1/4"	5-14	9000	172	1/4"NPT	5/16" 8	6.3 90	170 6.0	20 PCM	86.7	3.7	0.70

**!** O power bit não deve ser utilizado com ferramentas pneumáticas e elétricas de alta rotação. Recomenda-se seu uso somente com ferramentas manuais ou com ferramentas pneumáticas ou elétricas de baixa rotação.  
Utilizar compressores, mangueiras e pressão de operação indicados na tabela para melhor desempenho da ferramenta pneumática

## Serra Tico-Tico

QD-221



- Conjunto de serra de corte pneumática tico-tico I 8 peças
- **Velocidade de corte de 100 m/min**
- Corpo fabricado em liga de alumínio
- Entrada de ar com rosca de 1/4" NPT
- Projeto com guia de proteção frontal para controle de corte
- Empunhadura emborrachada
- Alavanca de acionamento com trava de segurança
- Acompanha 2 serras de corte e 5 limas murça
- Indicada para corte de fibra de vidro, madeira, plástico e chapas de alumínio e aço até 1,6mm

Conjunto com 8 peças

Composição

1 Serra de corte tico-tico

5 Limas murça variadas

2 Serras de corte de 24 e de 32 dentes



Guia frontal de proteção para controle de profundidade do corte

Válvula para controle do fluxo de ar

Alavanca com trava de segurança



Saiba mais:



Código	Tamanho do curso	Avanço por Minuto	Comp. Total	Entrada de Ar	Mangueira Ø Interno	Pressão de Ar		Consumo de Ar	Compressor Sugerido	Ruído DBA	Vibração M/S2	Peso kgs
	mm	G.P.M	mm	pol	pol mm	bar	PSI	L/min PCM				
QD-221	10	5000	250	1/4" NPT	5/16" 8	6.3	90	113 4.0	10 PCM	81.9	4.1	0,8



O mecanismo pneumático da serra de corte tico-tico pode produzir trancos fortes durante o processo de corte. Recomenda-se manter devidamente apertados os parafusos que fixam as serras e as limas para evitar acidentes decorrentes da soltura destes componentes.

Utilizar compressores, mangueiras e pressão de operação indicados na tabela para melhor desempenho da ferramenta pneumática

M7

LINHA MIGHTY SEVEN

# Rebitadeira

PA-301



- Conjunto de rebitadeira hidropneumática compacta | 7 peças
- **Força de repuxo de 1.045 Kgf**
- Corpo fabricado em liga de alumínio
- Ponteira fabricada em liga de aço com acabamento cromado e polido
- Entrada de ar com rosca de 1/4" NPT
- Projeto com sistema hidropneumático garante maior força de repuxo e de fixação
- Acompanha 4 pontas-fixadoras de rebites 2,4, 3,2, 4 e 4,8 mm e 2 chaves para fixação da ponteira
- Indicada para serviços com rebites de alumínio em oficinas e indústrias



Conjunto com 7 peças  
**Composição**  
 1 Rebitadeira  
 2 Chaves  
 4 pontas ( 2,4, 3,2, 4,0, 4,8)

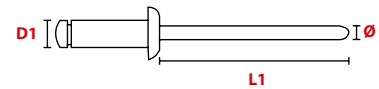

Tipo Rebite	Rebite D1	Mandril	
		L1 (mm)	Ø
POP® Alumínio	2,4	27	1.42~1.51
	3,2	28	1.83~1.92
	4,0	29	2.28~2.42
	4,8	30	2.64~2.91



Saiba mais:



Pontas fixadoras de 2,4, 3,2, 4 e 4,8 mm

Código	Força da Tração Kg.-f	Curso de Repuxo mm	Capacidade de Rebite mm	Dimensões C x A mm	Entrada de Ar pol	Mangueira Ø Interno pol mm	Pressão de Ar bar PSI	Consumo de Ar Ciclo L/min PCM	Compressor	Ruído DBA	Vibração M/S2	Peso kgs
PA-301	1045	16	2.4-4.8	240x270	1/4"NPT	5/16" 8	6.3 90	41 1.48	10 PCM	79.7	0,3	1,5

! Indica-se utilizar a rebitadeira hidropneumática com rebites de alumínio POP® com diâmetro máximo de 4,8 mm (3/16"), para melhor desempenho da ferramenta. O diâmetro máximo do rebite não deve exceder 4,0 mm, para rebites fabricados em aço carbono ou em aço inox.  
 Utilizar compressores, mangueiras e pressão de operação indicados na tabela para melhor desempenho da ferramenta pneumática

# Jogo Retífica Reta

QA-0215B

- Jogo de retífica reta pneumática | 17 peças
- Corpo fabricado em liga de alumínio emborrachado
- **Potência de 0.9 HP e 20.000 RPM**
- Entrada de ar com rosca de 1/4" NPT
- Alavanca de acionamento e com trava de segurança
- Acompanha 10 pontas montadas, 2 pinças e 1 conector de 1/4" NPT
- Indicada para esmerilhar, lixar, afiar e polir superfícies variadas



Válvula para controle do fluxo de ar

Trava de segurança e alavanca de acionamento



Saiba mais:



Conjunto com 17 peças

Composição

1 Retífica reta

1 Adaptador/conector com rosca 1/4" NPT

2 Pinças: 1/8" e de 1/4"

2 Chaves manuais

5 Pontas montadas com pedra de esmerilhar - 1/8"

5 Pontas montadas com pedra de esmerilhar - 1/4"

1 Maleta plástica para condicionamento e transporte

Código	Diâmetro da pinça pol	Velocidade Livre R.P.M	Comprimento Total L	Entrada de Ar pol	Mangueira Ø Interno pol mm	Pressão de Ar bar PSI	Consumo de Ar L/min PCM	Compressor Sugerido	Ruído DBA	Vibração M/S2	Peso kgs
QA-0215B	1/4" e 1/8"	20.000	190	1/4"NPT	5/16" 8	6.3 90	283 10	30 PCM	75.7	0,8	1,48



As pontas montadas com pedras de esmerilhar são fabricadas em haste de aço com rebolos em liga vitrificada, o que possibilita maior poder de corte e de abrasão, além de maior vida útil para a ferramenta. Essas características são ideais para trabalhos em ferramentaria, forjaria, fundições, rebarbação de furos, entalhes, afiação e polimento.

Utilizar compressores, mangueiras e pressão de operação indicados na tabela para melhor desempenho da ferramenta pneumática



LINHA MIGHTY SEVEN



## Coifas Homocinéticas

QM-1125

Novo



- Ferramenta pneumática para instalação de coifas homocinéticas
- Entrada de ar com rosca de 1/4" NPT
- Gatilho de acionamento e de expansão das garras com controle de abertura
- Botão de liberação de pressão
- Válvula para controle do fluxo de ar
- Desenvolvida com 8 garras expansíveis com diâmetro de 25 a 110mm
- Projeto leve e silencioso para melhor ergonomia
- Instala e substitui coifas sem remover as juntas de homocinéticas e sem desmontar o semi-eixo



Código QM-901



Encaixe a coifa elástica sobre as garras fechadas. Certifique-se que a coifa elástica está perfeitamente posicionada sobre as garras



Pressione o gatilho de acionamento até o diâmetro ideal para o encaixe sobre a junta homocinética, expandindo a coifa. As garras expandem-se até o diâmetro máximo de 110mm



Posicione a coifa elástica sobre a junta homocinética e pressione o botão de liberação de pressão, para o retorno das garras e sua posição inicial e instalação da peça

Saiba mais:



Código	Comp. Total	Entrada de Ar	Pressão de Ar	Pressão	Capacidade	Peso
	mm L	pol +	bar PSI	Max. bar PSI	mm	kgs
QM-1125	442	1/4"NPT	6.3 90	9 125	25-110	3,25

! Utilizar compressores, mangueiras e pressão de operação indicados na tabela para melhor desempenho da ferramenta pneumática  
Projeto desenvolvido para uso exclusivo com coifas elásticas para juntas de homocinéticas

## Acessórios



### SD-23

- Mangueira helicoidal para linhas de ar
- Fabricada em poliuretano (PU)
- Projeto helicoidal para maior flexibilidade e segurança
- Terminais giratórios com rosca nas duas extremidades
- Resiste a temperaturas entre -20°C~ +70°C

Mangueira helicoidal garante o retorno ao formato original e desocupa o espaço para o operador

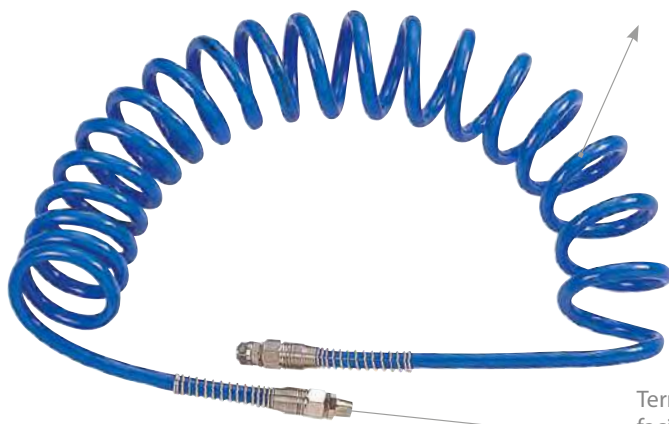

Terminais giratórios 360° facilita a movimentação na estação de trabalho e evita a torção da mangueira

Código	Diâmetro Interno da Mangueira		Diâmetro Externa da Mangueira	Comprimento M	Entrada de Ar	Pressão de Trabalho		Pressão de Ruptura		Conector macho NPT	Indicada	Peso kgs
	pol	mm				mm	pol	PSI/BAR	PSI/BAR			
SD-23110	5/16"	8,0	12	10	1/4"	101,5	7	284,4	17,8	1/4"NPT	1/2"	0,8
SD-23115	5/16"	8,0	12	15	1/4"	101,5	7	284,4	17,8	1/4"NPT	1/2"	1,2
SD-23315	3/8"	10	15	15	3/8"	101,5	7	284,4	17,8	3/8"NPT	3/4"	1,9

### SW-12



- Mini lubrificador e dosador de óleo
- Fabricado em latão e polipropileno (PP)
- Indicado para lubrificar chaves de impacto de 1/2" e de 3/4"



Adapta-se entre a ferramenta e a mangueira de ar para lubrificar as chaves de impacto durante o uso



Óleo indicado: óleo ATF - SAE - 10



LINHA MIGHTY SEVEN

## DB-1850

Novo

- Bateria recarregável de Íon-Lítio para ferramentas elétricas sem fio M7
- Bateria de 18V 5.0 Ah Íon-Lítio
- Corpo fabricado em composites emborrachado
- Indicador LED de bateria



## DC-1840

Novo

- Carregador da bateria da chave de impacto elétrica sem fio
- Carregador de bateria de Íon-Lítio 220V
- Corpo fabricado em ABS + PS (Poliestileno)
- Painel com indicadores:
  - 1 - Bateria completa
  - 2 - Carregando
  - 3 - Bateria apresentando defeito
  - 4 - Temperatura alta/baixa



## DOS-501

Novo

- Lixadeira orbital de 5" a bateria
- Empunhadura ergonômica com controle de velocidade
- Diâmetro da lixa 5" (125mm)
- Com reservatório para retenção de material particulado
- Bateria e carregador não acompanham o produto
- Utilizado com a bateria código DB-1850 e carregador DC-1840



## Martelos em Aço

### 7811

- Martelo tipo bola
- Fabricado em aço carbono temperado nas faces de impacto
- Acabamento polido e com fixação por cunha de metal
- Cabo em madeira Hickory com acabamento polido e envernizado
- Indicado para o trabalho em rebites e superfícies metálicas
- Produzido de acordo com a norma GGG-H-86C

Código	Peso		D (mm)	H (mm)	L (mm)
	(L+H) (g)	(H) (g)			
7811-08	391	245	25	80	300
7811-12	480	370	29	93	300
7811-16	651	485	32.5	103	353

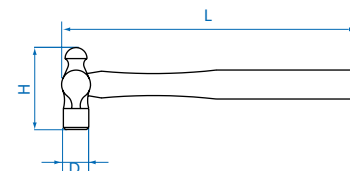

Fixação por cunha de metal

### 7821

- Martelo tipo pena
- Fabricado em aço carbono temperado nas faces de impacto
- Acabamento fosfatizado e com fixação por cunha de metal
- Cabo em madeira Hickory com acabamento polido e envernizado
- Indicado para golpear punções e pinos
- Produzido de acordo com a norma DIN 1041

Código	Peso		D (mm)	H (mm)	L (mm)
	(L+H) (g)	(H) (g)			
7821-30	395	371	25	80	300
7821-50	664	615	29	93	300

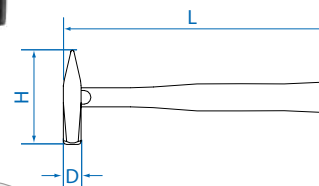

Fixação por cunha de metal

### 7861

**Novo**

- Martelo tipo unha
- Fabricado em liga de aço fundido
- Cabo fabricado em fibra de vidro com revestimento externo em polipropileno
- Acabamento cromado e polido fixação por cunha de metal
- Empunhadura emborrachada
- Indicado para carpintarias, retiradas de pregos, uso doméstico e industrial



Código	Peso		A (mm)	H (mm)	L (mm)
	(L+H) (g)	(H) (g)			
7861-08	374	225	25	106	275
7861-16	740	450	30	133	335

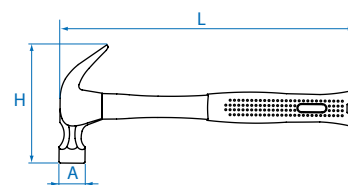

## Martelos de Borda

### 7842

- Martelo de borda
- Fabricado em alumínio fundido com rosca de encaixe
- Cabo em madeira Hickory com acabamento polido e envernizado
- Bordas fabricadas em poliuretano (PU)
- Indicado para posicionar peças, assentar rolamentos e buchas



Os golpes deformam momentaneamente as bordas, dispersando o impacto e prevenindo danos às superfícies trabalhadas

Código	D (mm)	H (mm)	L (mm)	
7842-28	28	85	295	165
7842-35	38	100	325	305
7842-45	45	112	335	420
7842-60	60	135	380	895

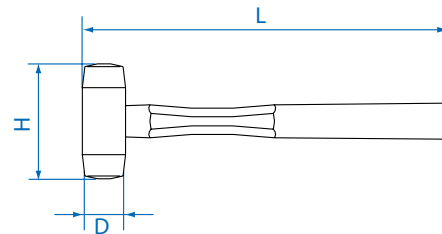

### 915

- Borda para reposição de poliuretano (PU)
- Borda Dura - H
- Borda Macia - S

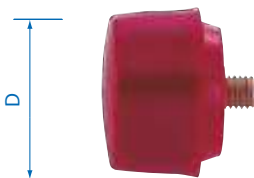

Bordas rosqueáveis  
Troca simples e rápida

Código	Dureza (shore A)	D (mm)	
91528H/S	90° / 75°	28	24
91535H/S	90° / 75°	38	36
91545H/S	90° / 75°	45	65
91560H/S	90° / 75°	60	123



## Martelos de Borracha

### 7848

- Martelo de Borracha
- Fabricado em peça única de borracha neoprene
- Dureza da borracha de 85° graus Shore
- Cabo em madeira de carvalho envernizada
- Indicado para assentar pisos e pneus ou materiais que não podem ser danificados

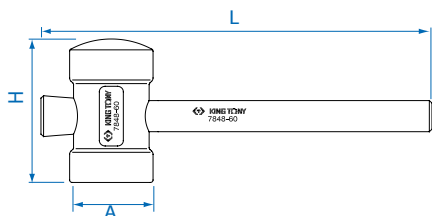

Madeira de carvalho envernizada

Cabeça de borracha em forma cilíndrica proporciona maior área de impacto e melhor dispersão do choque

Código	Peso Cabeça (g)	A (mm)	H (mm)	L (mm)	kg
7848-60	523	64	119	330	0.62
7848-80	821	79	119	350	0.97

### 7851

- Martelo de borracha antirretrocesso
- Cabeça fabricada com invólucro de ferro preenchido com esferas de aço
- Corpo fabricado em peça única de poliuretano (PU)
- Cabo ergonômico com ranhura antideslizante
- Indicado para posicionar peças, assentar rolamentos e buchas sem danificar os objetos

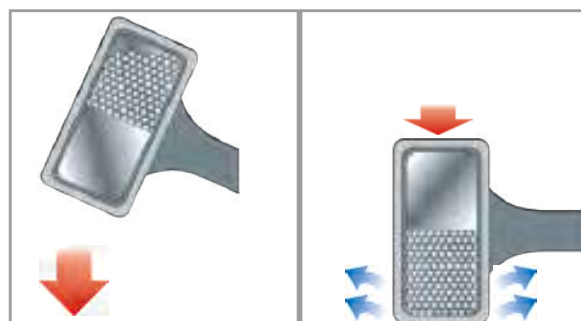
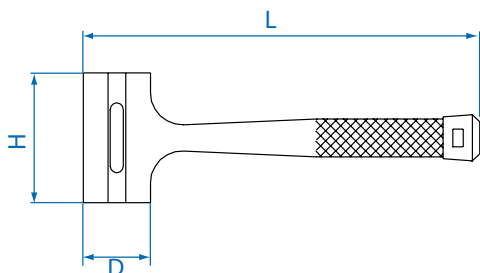

As esferas de aço aumentam o impacto do golpe e absorvem o choque, dispersando as vibrações e prevenindo danos à superfície trabalhada



Corpo fabricado em peça única de PU  
Maior resistência e durabilidade

Código	D (mm)	H (mm)	L (mm)	kg
7851-16	46	100	304	804
7851-24	49	100	322	942
7851-32	55	100	342	1059
7851-40	58	110	342	1168



Poliuretano (PU) é um polímero com alta resistência à tração e à compressão; durável e resistente.



## Martelos de Chapeação

### 9CF-110

- Martelo de chapeação com cabeça plana lisa redonda e quadrada
- Fabricado em aço carbono temperado nas faces SAE/AISI1045/1055
- Cabo Hickory com acabamento polido e envernizado
- Indicado para trabalhos de reparo em funilaria



Código	A (mm)	B (mm)	C (mm)	L (mm)	kg
9CF-110	98.5	38	40.5	325	0.44

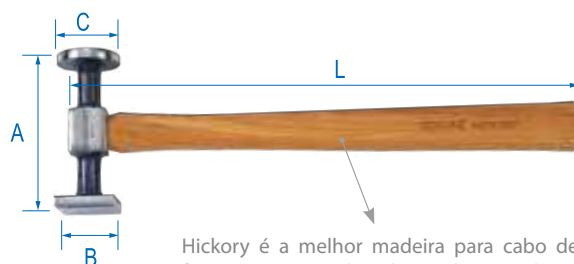

Hickory é a melhor madeira para cabo de ferramentas conhecida pela excelente resistência ao desgaste e ao choque

### 9CF-120

- Martelo de chapeação com cabeça plana lisa redonda e quadrada serrilhada
- Fabricado em aço carbono temperado nas faces SAE/AISI 1045/1055
- Cabo Hickory com acabamento polido e envernizado
- Indicado para trabalhos de reparo em funilaria

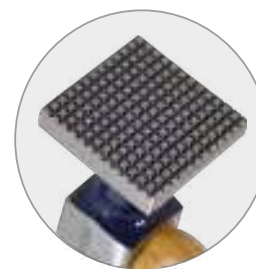
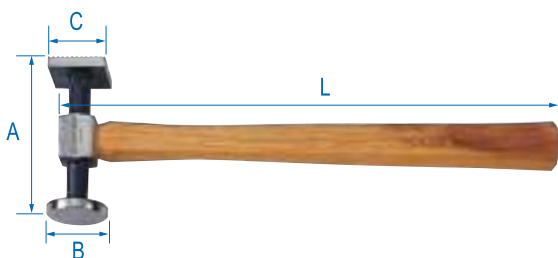

Face quadrada e serrilhada para trabalhos de chapeação

Código	A (mm)	B (mm)	C (mm)	L (mm)	kg
9CF-120	98	40.6	39.6	325	0.46

### 9CF-130

- Martelo de chapeação com cabeça plana lisa redonda e pena
- Fabricado em aço carbono temperado nas faces SAE/AISI 1045/1055
- Cabo Hickory com acabamento polido e envernizado
- Indicado para trabalhos de reparo em funilaria



Código	A (mm)	B (mm)	L (mm)	kg
9CF-130	138	40	325	0.46

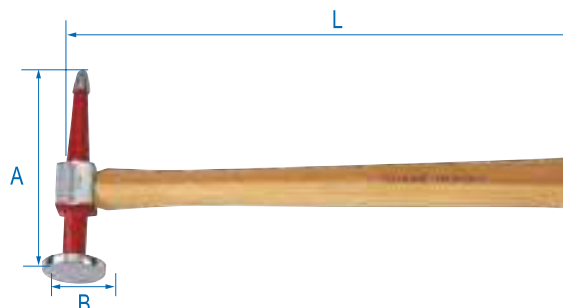

Hickory é uma madeira nativa dos Estados Unidos da América (EUA), famosa por sua resistência. Sua dureza origina-se do crescimento lento das árvores, que produzem fibras cerradas e densas.

## Tassos

### 9CF-210

- Tasso tipo trilho
- Tasso forjado em aço carbono temperado SAE/AISI 1045/1055
- Acabamento cromado, polido e com pintura epóxi
- Indicado para modelar superfícies metálicas em serviços de funilaria

Código	A (mm)	B (mm)	L (mm)	
9CF-210	69	64	42.3	1.37

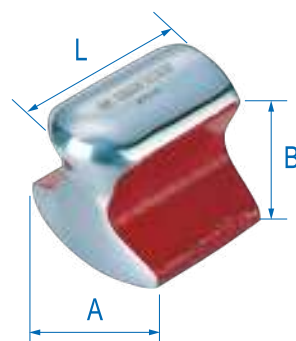

### 9CF-220

- Tasso tipo recurvado
- Tasso forjado em aço carbono temperado SAE/AISI 1045/1055
- Acabamento cromado, polido e com pintura epóxi
- Indicado para modelar superfícies metálicas em serviços de funilaria

Código	A (mm)	B (mm)	L (mm)	
9CF-220	58.6	45	133	1.62

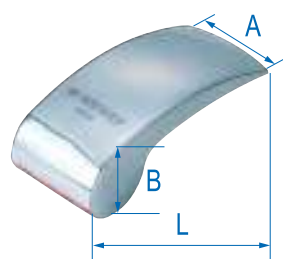

### 9CF-230

- Tasso tipo tacão curto
- Tasso forjado em aço carbono temperado SAE/AISI 1045/1055
- Acabamento cromado e polido
- Indicado para modelar superfícies metálicas em serviços de funilaria

Código	A (mm)	B (mm)	L (mm)	
9CF-230	60	30	79.3	1.12

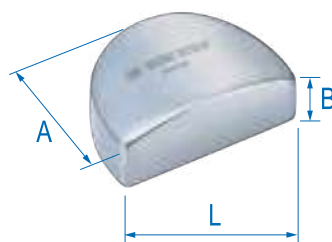

### 9CF-240

- Tasso tipo cunha
- Tasso forjado em aço carbono temperado SAE/AISI 1045/1055
- Acabamento cromado e polido
- Indicado para modelar superfícies metálicas em serviços de funilaria

Código	A (mm)	B (mm)	L (mm)	
9CF-240	58.5	29.1	121	1.40

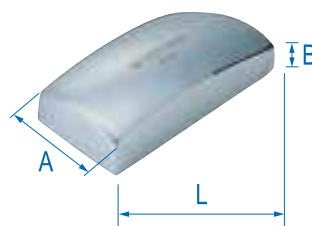

### 9CF-241

- Tasso tipo tacão longo
- Tasso forjado em aço carbono temperado SAE/AISI 1045/1055
- Acabamento cromado e polido
- Indicado para modelar superfícies metálicas em serviços de funilaria

Código	A (mm)	B (mm)	L (mm)	
9CF-241	55	24	118	963



## 9CF-107



- Jogo de martelos e tastos para chapeação com 7 peças
- Maleta plástica de alta resistência para transporte



Ideal para trabalhos de reparo em funilaria



MARTELOS

Código	Composição		
9CF-107		9CF-130 Cabeça lisa redonda convexa e pena	7,5
		9CF-110 Cabeça plana redonda e quadrada	
		9CF-120 Cabeça plana redonda e quadrada serrilhada	
		9CF-210 Tasso tipo Trilho	
		9CF-220 Tasso tipo Recurvado	
		9CF-230 Tasso tipo Tacão curto	
		9CF-240 Tasso tipo Cunha	

## Punção, Talhadeiras e Saca-Pinos

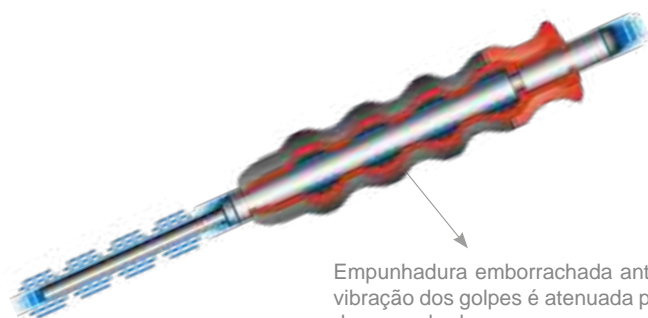

Empunhadura emborrachada antichoque. A vibração dos golpes é atenuada pelo projeto da empunhadura

### 761-G

- Punção de centro antichoque
- Fabricado em aço cromo-molibdênio
- Acabamento fosfatizado
- Empunhadura emborrachada antichoque

Código	Tamanho $\varnothing$	L (mm)	
76106-74G	6	185	175



### 762-G

- Talhadeira chata antichoque
- Fabricado em aço cromo-molibdênio
- Acabamento fosfatizado
- Empunhadura emborrachada antichoque

Código	Tamanho $\ell$	L (mm)	
76218-75G	18	190	180



### 764-G

- Saca-pino antichoque
- Fabricado em aço cromo-molibdênio
- Acabamento fosfatizado
- Empunhadura emborrachada antichoque

Código	Tamanho $\varnothing \times \ell$	L (mm)	
76402-55G	2 x 31	140	50
76403-06G	3 x 39	150	54
76404-07G	4 x 46	180	94
76405-08G	5 x 52	200	108
76406-84G	6 x 55	210	157
76408-88G	8 x 70	220	175

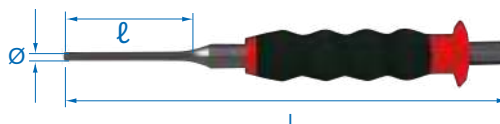



## 761

- Punção de centro
- Fabricado em aço cromo-vanádio
- Acabamento polido e fosfatizado

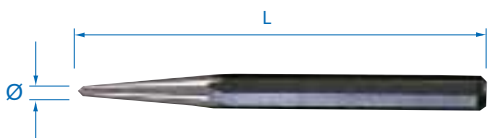

Código	Tamanho Ø	L (mm)	
76105-06	5	150	116

## 762

- Talhadeira chata
- Fabricado em aço cromo-vanádio
- Acabamento polido e fosfatizado

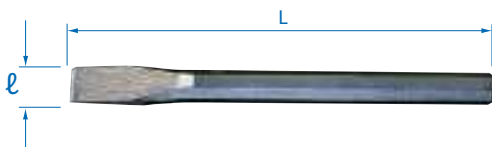

Código	Tamanho ℓ	L (mm)	
76217-06	17	150	145

## 764

- Saca-pino paralelo
- Fabricado em aço cromo-vanádio
- Acabamento polido e fosfatizado

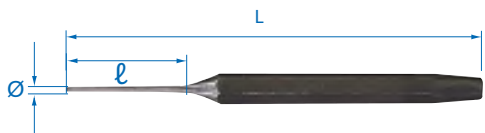

Código	Tamanho Ø x ℓ	L (mm)	
76402-45	2 x 28	115	32
76403-05	3 x 37	125	34
76404-06	4 x 47	150	60
76405-65	5 x 54	165	71
76406-07	6 x 52	180	125
76408-08	8 x 57	200	162

## Jogos com Martelos e Saca-Pinos

### 1006GP

- Jogo de saca-pino paralelo antichoque com 6 peças
- Estojo em fibra de poliéster Tetoron com fechamento em velcro®



Código	Composição	kg
1006GP	76402-55G Ø 2 x 140	0,80
	76403-06G Ø 3 x 150	
	76404-07G Ø 4 x 180	
	76405-08G Ø 5 x 200	
	76406-84G Ø 6 x 210	
	76408-88G Ø 8 x 220	

### 1006APR

- Jogo de saca-pino paralelo com 6 peças
- Suporte plástico para armazenamento

Código	Composição	kg
1006APR	76402-45 Ø 2 x 115	0,57
	76403-05 Ø 3 x 125	
	76404-06 Ø 4 x 150	
	76405-65 Ø 5 x 165	
	76406-07 Ø 6 x 180	
	76408-08 Ø 8 x 200	



## 9-90103PP

- Jogo de chave ajustável, alicate bomba d'água e martelo tipo pena com 3 peças
- Módulo tipo 4 (375 x 265mm)

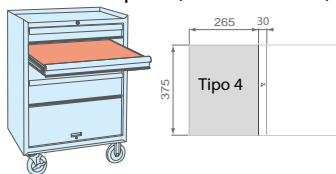

Código	Composição		
9-90103PP		3611-12P Chave Ajustável 12"	2,3
		6511-10A Alicates Bomba D'água 10"	
		7821-30 Martelo tipo Pena 300g	



## 9-90103PP01

- Jogo de chave ajustável, alicate bomba d'água e martelo tipo bola com 3 peças
- Módulo tipo 4 (375 x 265mm)

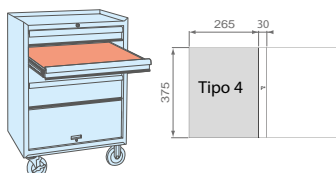

Código	Composição		
9-90103PP01		3611-12P Chave Ajustável 12"	2,3
		6511-10A Alicates Bomba D'água 10"	
		7811-16 Martelo tipo Bola 480g	



## 9-90106 SR

- Jogo de martelo de borda, martelo tipo pena francês, punção e saca-pino com 6 peças
- Módulo tipo 4 (375 x 265mm)

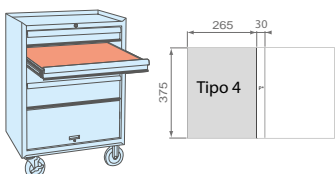

Código	Composição		
9-90106SR		76404-06 Saca pino - Ø 4x50mm	2,05
		76405-65 Saca pino - Ø 5x50mm	
		76406-07 Saca pino - Ø 6x50mm	
		76105-06 Punção - Ø 5x150mm	
		7842-35 Martelo com borda Ø 35mm	
		7822-30 Martelo tipo pena francês 400g	



## Bancadas de Trabalho

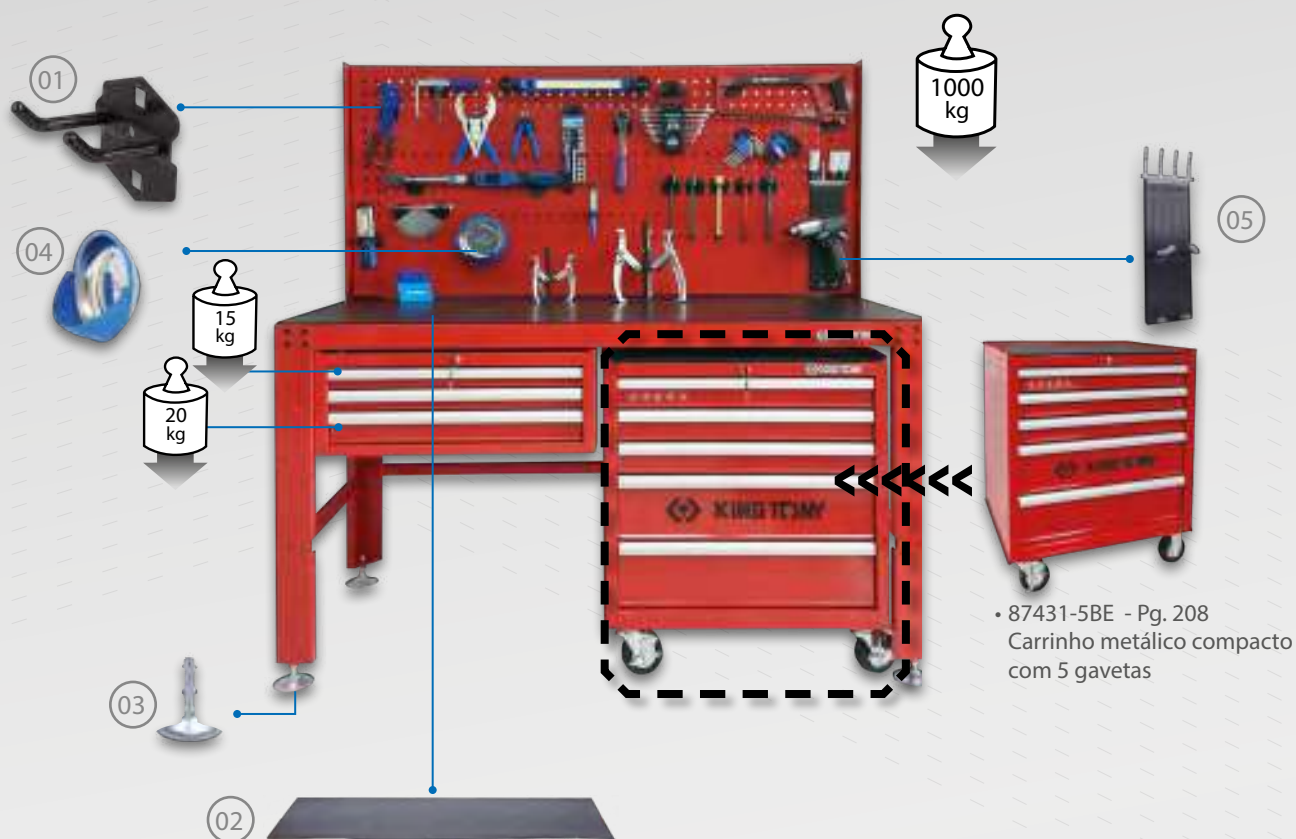

• 87431-5BE - Pg. 208  
Carrinho metálico compacto com 5 gavetas

Saiba mais:



Disponível também na cor cinza

01	87502-050		Gancho porta ferramentas "U"
01	87502-051		Gancho porta ferramentas simples - 1"
01	87502-061		Gancho porta ferramentas duplo - 1"
02	87502-11		<ul style="list-style-type: none"> <li>Tampo polipropileno (PP) de 5mm para bancadas</li> <li>Resistente à impactos e a materiais corrosivos e oleosos</li> </ul>
03	87502-12		<ul style="list-style-type: none"> <li>Jogo de pés em aço com regulagem de altura com 4 peças</li> <li>Rosca de 1/4" - 13FPP</li> </ul>
04	9TE11		<ul style="list-style-type: none"> <li>Prato magnético de aço inoxidável resistente</li> <li>Base magnética emborrachada</li> <li>Aba lateral giratória</li> <li>Pode ser usado na horizontal, vertical e de cabeça pra baixo</li> <li>Ideal para pequenas peças e ferramentas</li> </ul>
05	9TE31		<ul style="list-style-type: none"> <li>Porta-ferramenta magnética para chave pneumática e soquetes</li> <li>Design para ferramentas de reparo de motores</li> <li>Mantém a área de trabalho limpa e organizada</li> <li>O ângulo do suporte pode ser ajustado</li> <li>Base magnética emborrachada</li> </ul>



## 87502P011

- Bancada de trabalho
- Estrutura reforçada em chapa de aço conformado
- Pintura Eletrostática de alta resistência
- Capacidade de carga 1.000kg distribuídos
- Pés com regulagem de altura

Código	Tamanho (CxPxA) (mm)	
87502P011	1525 x 700 x 800	48

Disponíveis nas cores:



## Acessórios para Bancadas de Trabalho

### 87502P012

- Painel porta-ferramentas
- Estrutura reforçada em chapa de aço
- Pintura eletrostática de alta resistência
- Chapa perfurada para fixação de ganchos

Código	Tamanho (CxPxA) (mm)	
87502P012	1525 x 20 x 800	13.5

\* Ganchos porta-ferramentas não inclusos

Disponíveis nas cores:

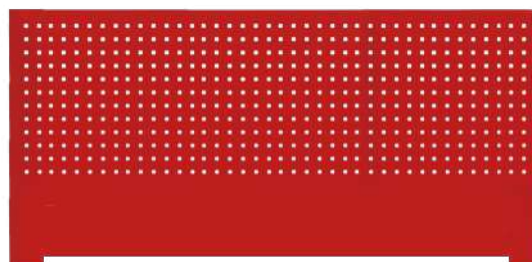

### 87502P02

- Baú metálico com 3 gavetas para bancada
- Manta em EVA em todas as gavetas
- Sistema de fechadura central
- Chave e fechadura com número de série
- Gavetas com trilhos laterais telescópicos com rolamentos
- Acompanha 2 chapas para fixação na bancada

Código	Tamanho (CxPxA) (mm)	
87502P02	660x307x251	13
2 gavetas	569x275x50	
1 gaveta	572x275x75	

\*Baú e chapas podem ser vendidos separadamente

Disponível na cor:



Baú cód. 87502P022

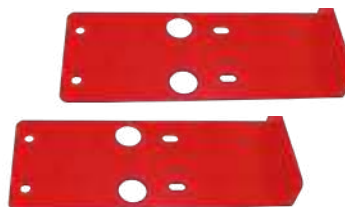

Chapas cód. 87505P021





## Armário de parede



87201

Novo

- Armário metálico de parede para ferramentas
- Projeto resistente para armazenamento de ferramentas pesadas
- Chave e fechadura com número de série
- Acompanha 20 ganchos
- 4 furos na parte traseira do armário para fixação na parede



\* Ferramentas não acompanham o produto



87502-050  
5 Peças



87502-051  
10 Peças



87502-061  
5 Peças



ORGANIZAÇÃO  
E ARMAZENAMENTO

Código	Tamanho (CxPxA) (mm)	kg
87201	820x250x900	24

Disponíveis nas cores:

## Carrinho Compacto

 87431-5BE

- Carrinho compacto metálico com 5 gavetas
- Estrutura reforçada em chapa de aço
- Pintura eletrostática de alta resistência
- Manta em EVA em todas as gavetas
- Tampo superior em EVA (10mm)
- Chave e fechadura com número de série
- Sistema de fechadura central
- Gavetas com trilhos laterais telescópicos com rolamentos
- 4 Rodízios de 3" giratórios; 2 com freios
- Jogo com 8 divisórias modulares 84700011B
- Ideal para bancada King Tony 87502P011

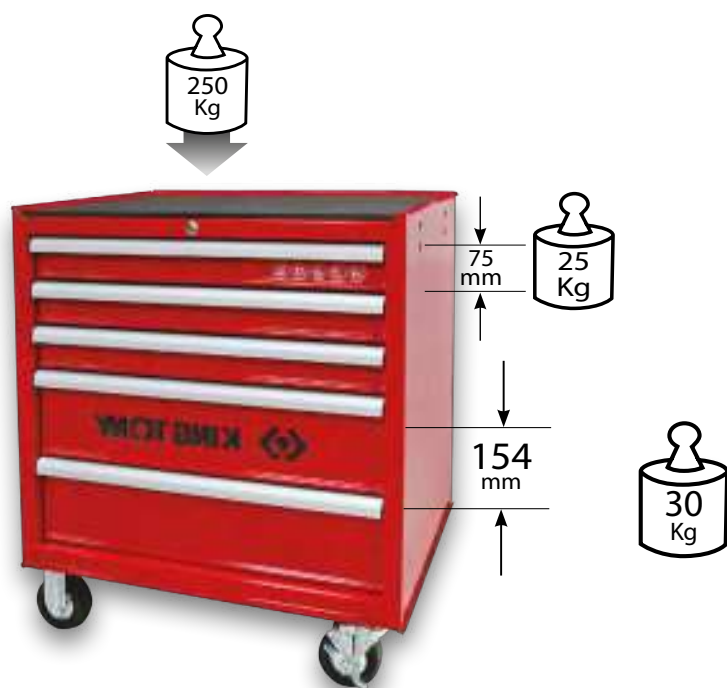

Gavetas com trilhos telescópicos e rolamentos  
Abertura total de 380mm



Fechadura central com número de série



Tampo de 10mm e gavetas com manta em E.V.A. em todas as gavetas



4 Rodízios de 3" giratórios, 2 com freios



Dobras prensadas para maior resistência



Montagem com única chapa 1,2mm



Jogo de divisórias modulares

Código	Tamanho (CxPxA) (mm)	
<b>87431-5BE</b>	670x460x785	
<b>3 gavetas</b>	576x380x75	50
<b>2 gavetas</b>	576x380x154	

Disponíveis nas cores:



## Bancos de Trabalho

### 87452

- Banco móvel para trabalho
- Estofado em couro e PVC
- Fabricado em aço
- Pintura eletrostática

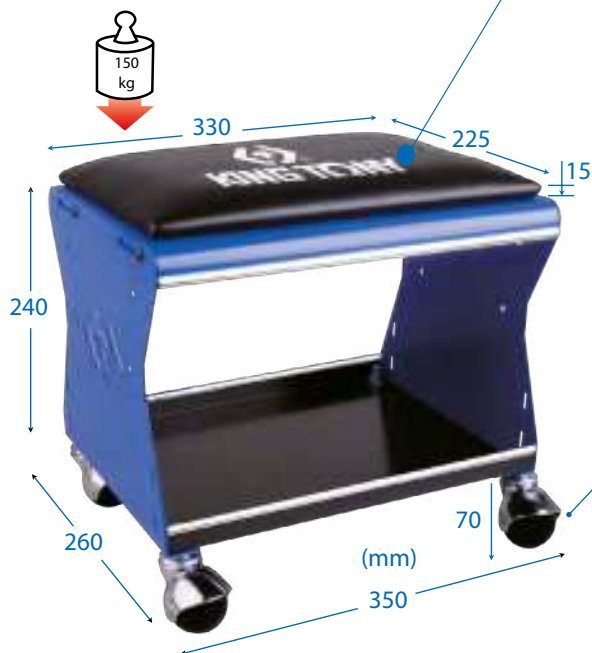

Conjunto de rodízios esféricos com rotação de 360°

Código	Tamanho (mm)	
87452C-B	350 x 260 x 240	6,3

### 87C34-3BA-B **Novo**

- Fabricado em aço com pintura eletrostática
- Almofada acolchoada com espuma e coberta com couro sintético PVC
- Rodízios 3" giratórios com rolamento e freios 360°
- 3 Gavetas com trilhos laterais telescópicos com rolamentos
- Capacidade de carga dinâmica de até 140 Kg.
- Gavetas com puxadores em aço cromado e mantas emborrachadas
- Gavetas com capacidade de 7Kg e dimensão de 370 x 400 x 365
- Suporte lateral para ferramentas e pequenas peças
- Suporte lateral para latas



Conjunto de rodízios esféricos com rotação de 360°



Código	Tamanho (mm)	
87C34-3BA-B	370 x 400 x 365	8,8



## Maletas

 87401-3H

- Baú metálico portátil com 3 gavetas
- Alças laterais para transporte
- Fechadura central com numeração de série
- Tampo com mecanismo de trava para todas as gavetas

Código	Tamanho (CxPxA) (mm)	
<b>87401-3H</b>	535x220x287	11,2
3 gavetas	504x195x52	

Pintura eletrostática  
de alta resistência



Alças laterais para  
transporte

Saiba mais:



Gavetas com trilhos  
telescópicos e rolamentos



Alça superior em  
polipropileno para  
transporte



Sistema de travas duplas,  
com furo para cadeado



Manta em E.V.A. em  
todas as gavetas



**87A07-2A****Novo**

- Baú metálico portátil com 2 gavetas
- Alça superior em polipropileno
- Tampo com mecanismo de trava para todas as gavetas
- Manta em E.V.A. em todas as gavetas

Código	Tamanho (CxAxP) (mm)	
<b>87A07-2A</b>	520x245x220	6,6
<b>2 gavetas</b>	445x40x195	

Disponíveis nas cores:

**87A07A****Novo**

- Baú metálico portátil com 3 gavetas
- Alça superior em polipropileno
- Tampo com mecanismo de trava para todas as gavetas
- Manta em E.V.A. em todas as gavetas

Código	Tamanho (CxPxA) (mm)	
<b>87A07A</b>	520x220x300	8,2
<b>3 gavetas</b>	445x195x40	

Disponíveis nas cores:



Saiba mais:





 ST901-074MR02

- Baú metálico portátil com 3 gavetas com 74 ferramentas



Composição		
	Soquetes sextavados 1/2"	10, 11, 12, 13, 14, 15, 16, 17, 18, 19, 20, 21, 22, 23, 24, 27, 30, 32
	Catraca reversível 1/2"	10"
	Junta universal 1/2"	3"
	Extensões 1/2"	5" e 10"
	Chave soquete fenda cruzada	PH2, PH3
	Chave soquete fenda	8, 10
	Chave soquete hexalobular	T25, T27, T30, T40
	Chave soquete hexagonal	H4, H5, H6, H8, H10, H12
	Chave de vela	21mm
	Cabo de força T 1/2"	12"
	Chaves combinadas	6, 7, 8, 9, 10, 11, 12, 13, 14, 15, 16, 17, 18, 19, 20, 21, 22
	Chave L hexagonal	H1.5, H2, H2.5, H3, H4, H5, H6, H8, H10
	Alicate universal	7"
	Alicate bico reto	6"
	Alicate bomba d'água	10"
	Chave ajustável	8"
	Chave de fenda cruzada	PH1x80, PH2x38, PH3x150
	Chave de fenda simples	6.5x38, 5.5x100, 8x175
		20,8



ORGANIZAÇÃO  
E ARMAZENAMENTO

 90079MR

**Novo**

- Jogo com 79 ferramentas e berço em E.V.A.
- Jogo ideal para baús King Tony de 2 e 3 gavetas





Baú cód. 87A07A



Jogo cód. 90079MRC

Saiba mais:



Composição			
	Soquetes sextavados 1/2"	8, 9, 10, 11, 12, 13, 14, 15, 16, 17, 18, 19, 21, 22	20,8
	Soquetes hexalobular 3/8"	E8, E10, E12, E14, E16, E18	
	Catraca reversível 1/2"	10"	
	Junta universal 1/2"	3"	
	Extensão 1/2"	5"	
	Cabo de força "T" 1/2"	250mm	
	Adaptador	1/2" para 3/8"	
	Chave de vela sextavada com borracha - 1/2"	16mm	
	Chave de apoio	10"	
	Haste chave soquete fenda cruzada	PH1, PH2	
	Haste chave soquete fenda	4x6 5x7	
	Chave L hexagonal	H1.5, H2, H2.5, H3, H4, H5, H6, H8, H10	
	Chave L hexalobular	T10, T15, T20, T25, T27, T30, T40	
	Bits Allen encaixe 10mm	5, 6, 7, 8, 10, 12	
	Bits Multidentado 10mm	8, 10, 12	
	Bits Hexalobular 10mm	20T, 25T, 27T, 30T, 40T, 45T, 50T, 55T	
	Adaptador	1/2" para 10mm	
	Alicate universal	7"	
		Chaves combinadas	

\* Insira o jogo no baú. Baús e jogo vendidos separadamente.



## Maletas Sanfonadas



Alça tubular ajustável para transporte



**AVISO**  
**PESO MÁXIMO**

 Kg

CADA COMPARTIMENTO - 2,5KG  
BASE - 5Kg  
PESO TOTAL - 15Kg

Saiba mais:



## 87A05A

- Maleta metálica sanfonada vermelha

Código	Tamanho (CxPxA) (mm)	
87A05A	470 x 220 x 260	5,1



## 87A05A-KB

- Maleta metálica sanfonada preta e azul

Código	Tamanho (CxPxA) (mm)	
87A05A-KB	470 x 220 x 260	5,1



## 87A05A-KR

- Maleta metálica sanfonada preta e vermelha

Código	Tamanho (CxPxA) (mm)	
87A05A-KR	470 x 220 x 260	5,1





## Jogos para Maletas Sanfonadas

### ST9A05-064MRD

- Jogo com 64 ferramentas organizadas em bandejas plásticas customizadas para perfeita alocação de cada ferramenta
- Ideal para maletas sanfonadas Cód. 87A05A



Composição		 kg
	Soquetes sextavados 1/2"	10, 11, 12, 13, 14, 15, 16, 17, 18, 19, 21, 22, 23, 24, 27
	Lanterna	LED 3W de potência
	Chaves Allen L hexagonais	2, 2.5, 3, 4, 5, 6, 8, 10
	Chaves combinadas	6, 7, 8, 9, 10, 11, 12, 13, 14, 15, 16
	Chaves L hexalobulares	T10, T15, T20, T25, T27, T30, T40
	Chaves combinadas	17, 18, 19, 21, 22, 24
	Alicate universal	7"
	Alicate de corte	6"
	Alicate meia-cana	6"
	Chaves de fenda cruzada	PH1x80, PH2x100, PH3x150
	Chaves de fenda simples	5.5x100, 6.5x150, 8x175
	Soquete de vela 1/2"	16mm
	Junta universal articulada 1/2"	3"
	Extensões 1/2"	5" e 10"
	Extensão articulado 15° 1/2"	2"
	Cabo de força T 1/2"	250mm
	Catraca reversível 1/2"	10"
		7,7

Saiba mais:



\* Insira o jogo na maleta. Maletas sanfonadas e jogos vendidos separadamente.



 ST902-062MRD05

- Jogo com 62 ferramentas organizadas em bandejas plásticas
- Ideal para maletas sanfonadas Cód. 87A05A

Escolha a cor e coloque o jogo



Composição			
	Soquete sextavado 10, 11, 12, 13, 14, 15, 16, 17, 18, 19, 20, 21, 22, 23, 24, 27, 30, 32	9	
	Catraca reversível 1/2"		10"
	Junta universal 1/2"		3"
	Chaves hexagonal extra longa abaulada		1,5, 2, 2,5, 3, 4, 5, 6, 8, 10
	Chaves combinadas		6, 7, 8, 9, 10, 11, 12, 13, 14, 15, 16
	Chaves combinadas		17,18,19, 20, 21, 22, 24
	Chaves de fenda cruzada		PH1x80, PH2x100, PH3x150
	Chaves de fenda simples		5.5x100, 6.5x150, 8x175
	Alicate universal		7"
	Alicate de corte		6"
	Alicate meia-cana		6"
	Cabo articulado 1/2"		18"
	Extensões 1/2"		5"- 10"
	Chave de vela sextavada 1/2"		20.8mm
	Extensão articulada 15° 1/2"		2"
	Cabo de força T		300mm

ST902-062MRD

Saiba mais:

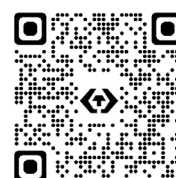

\* Insira o jogo na maleta. Maletas sanfonadas e jogos vendidos separadamente.



## Carrinhos e gabinetes

Pintura eletrostática de alta resistência

Alças laterais emborrachadas

Porta objetos e ferramentas

Gavetas com trilhos telescópicos e rolamentos

Puxadores em aço escovado

Rodízios giratórios em TPR de 5" com freios e rolamentos

Porta ferramentas auxiliar

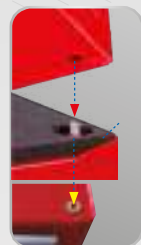

Sistema de trava para maior segurança  
Chave com número de série

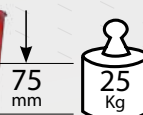

75 mm

Sistema de travamento central das gavetas com chave

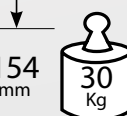

154 mm



Carga estática

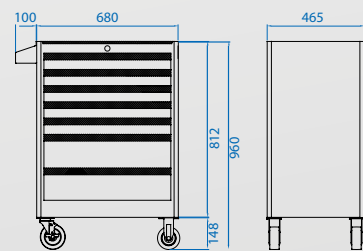

Rodízios fixos



Gavetas com trilhos telescópicos e rolamentos



Tampo superior perfurado de 10mm e manta em E.V.A. em todas as gavetas



Dobras prensadas para maior resistência  
Montagem com única chapa de 1,2mm

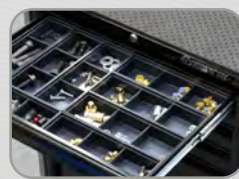

8 divisórias modulares inclusas para organização nas gavetas de peças pequenas e parafusos

Saiba mais:

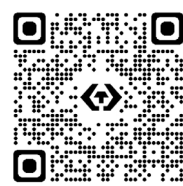

## Gabinetes

### 87421-3B

- Gabinete metálico com 3 gavetas

Código	Tamanho (CxPxA) (mm)	
<b>87421-3B</b>	660x307x251	13
<b>2 gavetas</b>	569x275x50	
<b>1 gaveta</b>	569x275x75	

Disponível na cor:



Saiba mais:



### 87411-6B

- Gabinete metálico com 6 gavetas
- Divisórias modulares de plástico

Código	Tamanho (CxPxA) (mm)	
<b>87411-6B</b>	660x307x374	25,4
<b>Topo</b>	646x290x60	
<b>3 gavetas</b>	170x275x50	
<b>2 gavetas</b>	569x275x50	
<b>1 gaveta</b>	569x275x75	

Disponíveis nas cores:



Divisórias modulares



ORGANIZAÇÃO  
E ARMAZENAMENTO



## 87438-3B

- Carrinho metálico para ferramentas com 3 gavetas
- Baú porta ferramentas com fechadura
- Puxador porta ferramentas
- Acompanha 1 jogo com 8 divisórias modulares cód. 84700011B



Código	Tamanho (CxPxA) (mm)	
<b>87438-3B</b>	770x460x960	47,2
<b>3 gavetas</b>	576x380x75	
<b>2 portas</b>	550x380x420	

Disponível na cor:

## 87432-5

- Carrinho metálico para ferramentas com 5 gavetas
- Baú porta ferramentas basculante com fechadura independente
- Puxador porta ferramentas
- Acompanha 1 jogo com 8 divisórias modulares cód. 84700011B



Código	Tamanho (CxPxA) (mm)	
<b>87432-5B</b>	770x460x960	56
<b>4 gavetas</b>	576x380x75	
<b>1 gaveta</b>	576x380x154	
<b>Baú</b>	603x404x234	

Disponíveis nas cores:



 87434-7B

- Carrinho metálico para ferramentas com 7 gavetas
- Puxador porta ferramentas
- Acompanha 1 jogo com 8 divisórias modulares cód. 84700011B



Código	Tamanho (CxPxAl) (mm)	
<b>87434-7B</b>	770x460x960	64
<b>5 gavetas</b>	576x380x75	
<b>2 gavetas</b>	576x380x154	

Disponíveis nas cores:







87430A5-7B

Novo

- Gabinete lateral vermelho para carrinhos de ferramentas
- Fabricado em chapa única de aço de 1,2mm com acabamento em pintura eletrostática de alta resistência
- Sistema de trava central com chave e fechadura com número de série para maior segurança
- Gavetas com puxadores em aço escovado e trilhos laterais telescópicos com rolamentos
- Gavetas com manta em EVA e capacidade de carga de 3Kg
- Indicado para carrinhos de ferramentas modelos 87438-3, 87432-5 e 87434-7



Sugestão de montagem.

Código	Tamanho (CxPxA) (mm)	
<b>87430A5-7B</b>	382x460x795	
<b>5 gavetas</b>	288x380x75	41
<b>2 gavetas</b>	288x380x150	



ORGANIZAÇÃO  
E ARMAZENAMENTO

# Carrinhos Metálicos Starter

**87B36-7B**



- Carrinho metálico para ferramentas com 7 gavetas STARTER



Disponíveis nas cores:

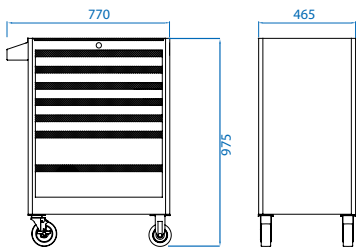

Saiba mais:



Fechadura lateral com sistema de trava central



Tampo multifuncional



Painel Porta-Ferramentas Ideal para ganchos Porta -Ferramentas



Cantoneiras protetoras Antichoque & Antirrisco



Gavetas com trilhos laterais Travas individuais em todas as gavetas



2 Rodízios de 5" giratórios com freios 2 Rodízios de 5" fixos

Código	Tamanho (CxPxA) (mm)	kg
<b>87B36-7B</b>	770x460x975	
<b>5 gavetas</b>	530x395x65	54
<b>2 gavetas</b>	530x395x140	



ORGANIZAÇÃO E ARMAZENAMENTO

## Carrinho Manutenção

 87A51-1BA

- Carrinho metálico para manutenção com 1 gaveta e 2 prateleiras



Pintura eletrostática de alta resistência



Puxador em aço



Manta em E.V.A. na gavetas e nas prateleiras



2 rodízios giratórios 3" com freios e 2 rodízios fixos



ORGANIZAÇÃO  
E ARMAZENAMENTO

Código	Tamanho (CxPxA) (mm)	
<b>87A51-1BA</b>	810x385x805	
<b>1 gaveta</b>	640x345x77	18,3
<b>2 gavetas</b>	640x345x80	

Disponível na cor:

## Acessórios

### 9TE11

- Prato magnético de aço inoxidável resistente
- Base magnética emborrachada
- Aba lateral giratória
- Pode ser usado na horizontal, vertical e de cabeça pra baixo
- Ideal para pequenas peças e ferramentas



### 87432-34

- Suporte lateral para latas e garrafas
- Tamanho : 460x85x125mm



### 87432-32

- Puxador Porta-ferramenta



Disponíveis nas cores:



### 87432-31

- Puxador tubular
- Tamanho : (Ø)38.5 x 457(L) mm



Disponíveis nas cores:



### 87432-16

- Bandeja extensora para torno de bancada de 4" e rolo de papel
- Tamanho : 379x370mm



### 87432-52

- Suporte para rolo de papel
- Tamanho : 45x290x65mm



### 84700011B

- Divisórias modulares para organização de pequenas peças e parafuso
- Jogo com 8 peças
- Tamanho : 283x93x43mm

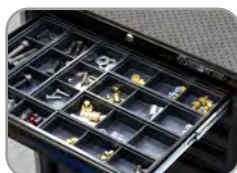

# Como preencher suas estações de trabalho



Saiba mais:

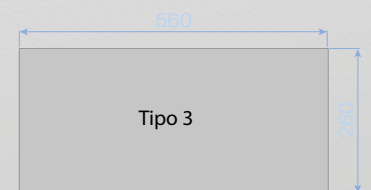
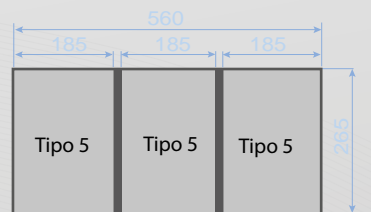
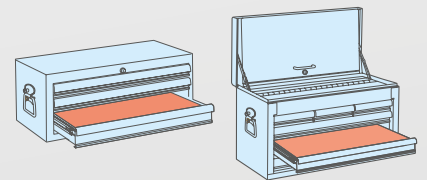
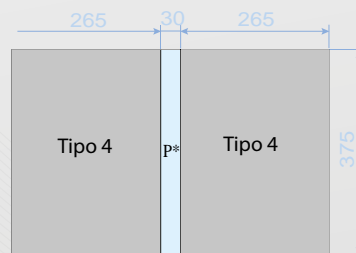
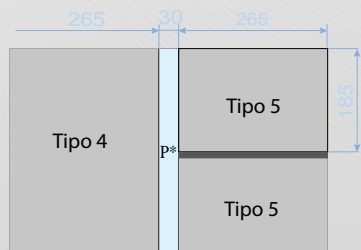
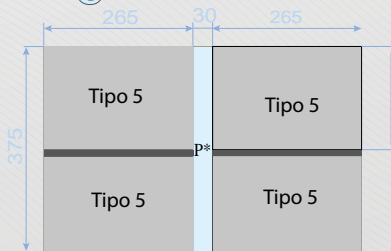
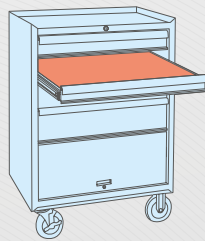



## Módulo tipo 3 (554 x 260mm)

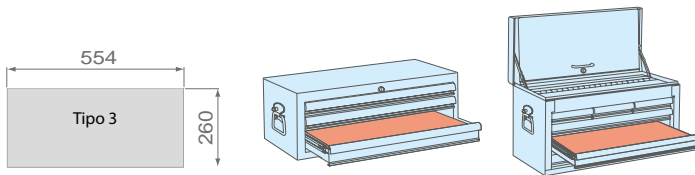

Cód. 9-90113MA  
Pg. 32



Cód. 9-90126MR  
Pg. 82



Cód. 9-90104GP  
Pg. 12



Cód. 9-31006MR  
Pg. 100



Cód. ST9-4338MR  
Pg. 323



## Módulo tipo 4 (375 x 265mm)

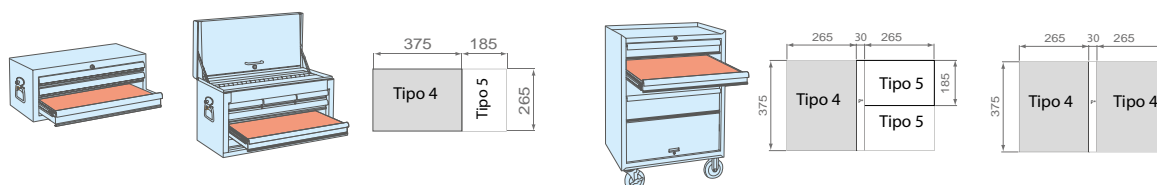

Cód. 9-12120MR  
Pg. 86



Cód. 9-1219MR01  
Pg. 82



Cód. 9-1272MR  
Pg. 84



Cód. 9-1711MR  
Pg. 89



Cód. 9-1838MR  
Pg. 92



Cód. 9-22108MR  
Pg. 116



Cód. 9-22308TR  
Pg. 125



Cód. 9-30110CR  
Pg. 106

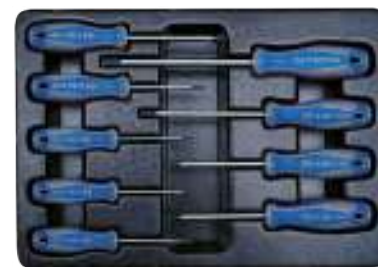

Cód. 9-31909PR  
Pg. 104



Cód. 9-40207GP  
Pg. 12



Cód. 9-40604GP  
Pg. 159



Cód. 9-42144GP  
Pg. 12





Cód. ST9-4022MR  
Pg. 322



Cód. ST9-4522MR  
Pg. 322



Cód. 9-90103PP  
Pg. 213



Cód. 9-90103PP01  
Pg. 213



Cód. 9-1216MR01  
Pg. 82



Cód. 9-1608MR  
Pg. 88



Cód. 9-31110MR  
Pg. 100



Cód. 9-90106SR  
Pg. 213



## Módulo tipo 5 (265 x 185mm)

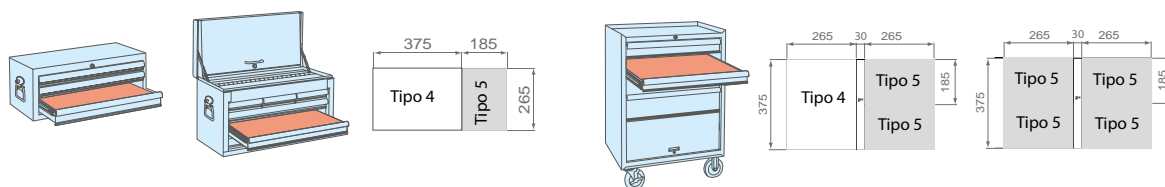

Cód. 9-4128FR  
Pg. 70



Cód. 9-20110MR  
Pg. 114



Cód. 9-2526MR  
Pg. 301



Cód. 9-40103GP  
Pg. 11



Cód. 9-31106MR  
Pg. 100



Cód. 9-91026PR  
Pg. 134



Cód. 9-4119PR  
Pg. 133



Cód. 9-4120PR  
Pg. 120





### Módulo tipo 6 (570 x 375mm)

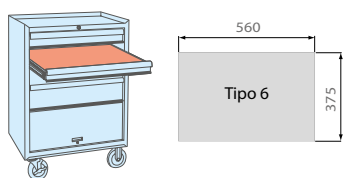

Cód. 9-90408TQ  
Pg. 255

### Módulo tipo 7 (280 x 187mm)

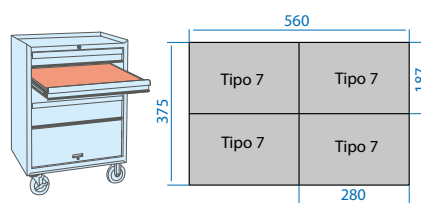

Cód. 9-30904AY  
Pg. 51







87B36-7B

Disponíveis nas cores:



Cód. 9-1219MR01  
Pg. 82



Cód. ST9-4022MR  
Pg. 322



Cód. 9-1838MR  
Pg. 92



Cód. 9-1711MR  
Pg. 89



Cód. 9-40207GP  
Pg. 12



Cód. 9-31110MR  
Pg. 100



Cód. 9-90106SR  
Pg. 213



Cód. 9-20110MR  
Pg. 114



Cód. 9-91026PR  
Pg. 134

\* Sugestão de montagem. Carrinho e jogos vendidos separadamente.





Disponíveis nas cores:



87B36-7B



Cód. 9-1219MR01  
Pg. 82



Cód. ST9-4022MR  
Pg. 322



Cód. 9-22308TR  
Pg. 125



Cód. 9-2526MR  
Pg. 301



Cód. 9-40103GP  
Pg. 11



Cód. 9-31110AMRB  
Exclusivo\*



Cód. 9-4120PR  
Pg. 120



Cód. 9-20110MR  
Pg. 114



Cód. 9-91026PR  
Pg. 134



Cód. 9-30110CR  
Pg. 106



Cód. 9-4128FR  
Pg. 70

\*Composição 9-31110AMRB

14A1 - Ph3x150, Ph2x100, Ph1x80, Ph2x38

14A2 - 3x75, 4x100, 5.5x125, 6.5x150, 8x200

\* Sugestão de montagem. Carrinho e jogos vendidos separadamente.



**LINHA DE  
ARMÁRIOS MODULARES  
IDEAL PARA SUA OFICINA**



## Opções de Montagem



Opção de tampo inox  
Cód. 87D11

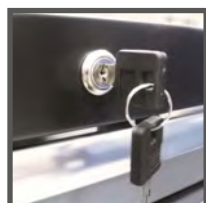
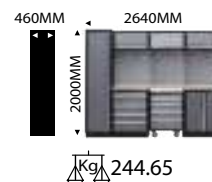

Chaves e fechaduras com  
numeração de série



Gavetas com trilhos  
laterais telescópicos com  
rolamento e trava de  
segurança



Abertura 380mm e manta  
em E.V.A em todas as  
gavetas



Disponível também na cor azul

## Composição:



Armário com 1 porta e  
prateleiras ajustáveis  
Cód. 87D11-02A



Gabinete com 05 gavetas  
com puxadores em aço  
escovado  
Cód. 87D11-05A

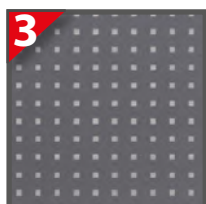

3 Painéis perfurados  
para ganchos  
porta-ferramentas  
Cód. 87D11-06A



Carrinho com 5 gavetas  
e rodízios giratórios com  
freio  
Cód. 87D11-12A



2 Gabinete com porta  
basculante  
Cód. 87D11-01A



Gabinete com porta  
deslizante  
Cód. 87D11-17A



Tampo de compensado  
naval multilaminado  
Cód. 87D11-09A



Armário com 2 portas e  
prateleira  
Cód. 87D11-03A



7 Barras para montagem  
e acabamento

Saiba mais:

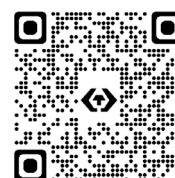



Opção de tampo inox  
Cód. 87D11

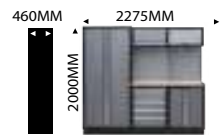

197.60 kg



Chaves e fechaduras com numeração de série



Gavetas com trilhos laterais telescópicos com rolamento e trava de segurança



Abertura 380mm e manta em E.V.A em todas as gavetas



Disponível também na cor azul

## Composição:



Armário com 2 portas e prateleiras ajustáveis  
Cód. 87D11-18A



Gabinete com 05 gavetas com puxadores em aço escovado  
Cód. 87D11-05A

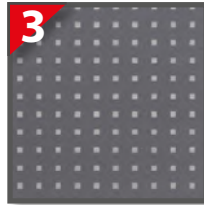

2 Painéis perfurados para ganchos porta-ferramentas  
Cód. 87D11-06A



Gabinete com porta basculante  
Cód. 87D11-01A



Gabinete com porta deslizando  
Cód. 87D11-17A



Armário com 2 portas e prateleira  
Cód. 87D11-03A



Tampo de compensado naval multilaminado  
Cód. 87D11-08A



5 Barras para montagem e acabamento

Saiba mais:







Opção de tampo inox  
Cód. 87D11

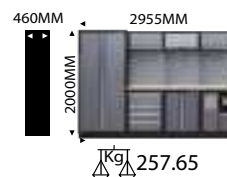

Chaves e fechaduras com  
numeração de série



Gavetas com trilhos  
laterais telescópicos com  
rolamento e trava de  
segurança



Abertura 380mm e manta  
em E.V.A em todas as  
gavetas



Disponível também na cor azul

## Composição:



Armário com 2 portas e  
prateleiras ajustáveis  
Cód. 87D11-18A



Gabinete com 05 gavetas  
com puxadores em aço  
escovado  
Cód. 87D11-05A

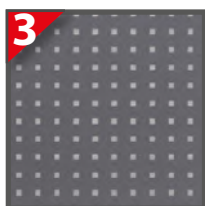

3 Painéis perfurados  
para ganchos  
porta-ferramentas  
Cód. 87D11-06A



Lixeira com suporte para  
rolo de papel e gaveta.  
Cód. 87D11-11A



2 Gabinete com porta  
basculante  
Cód. 87D11-01A



Gabinete com porta  
deslizante  
Cód. 87D11-17A



Tampo de compensado  
naval multilaminado  
Cód. 87D11-09A



Armário com 2 portas  
e prateleira  
Cód. 87D11-03A

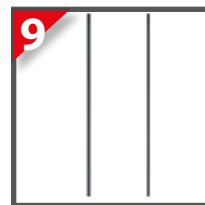

7 Barras para montagem  
e acabamento

Saiba mais:

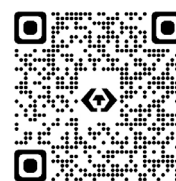

## Armários

### 87D11-02A

- Armários com 1 porta e prateleiras



87D11-02A-KG

87D11-02A-KB

Código	Tamanho (mm)	Kg
87D11-02A-KG	600 x 460 x 2000	53
87D11-02A-KB		

### 87D11-18A

- Armários com 2 portas e prateleiras



87D11-18A-KG

87D11-18A-KB

Código	Tamanho (mm)	Kg
87D11-18A-KG	915 x 460 x 2000	75
87D11-18A-KB		

## Prateleiras para armazenamento

### 87D11-20L-K

- Diversas prateleiras para armazenamento
- Adequado para utilização com o sistema de armário de ferramentas 87D11

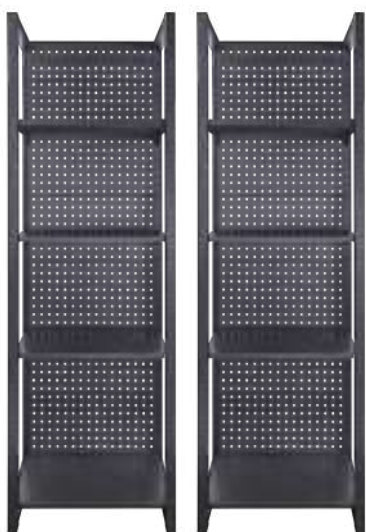

Código	Tamanho (mm)	Kg
87D11-20L-K	1200x458x2000	55



# Gabinetes

## 87D11-01A

- Gabinete com porta basculante



87D11-01A-KG

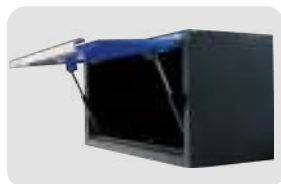

87D11-01A-KB

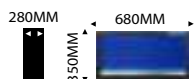

Código	Tamanho (mm)	Kg
87D11-01A-KG	680 x 280 x 350	9.5
87D11-01A-KB		

## 87D11-17A

- Gabinete com porta deslizante



87D11-17A-KG



87D11-17A-KB



Código	Tamanho (mm)	Kg
87D11-17A-KG	680 x 280 x 350	9.5
87D11-17A-KB		

## 87D11-03A

- Gabinete com 2 portas, prateleira e chave

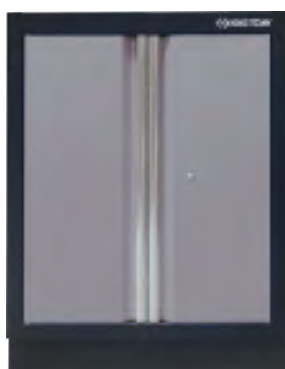

87D11-03A-KG



87D11-03A-KB

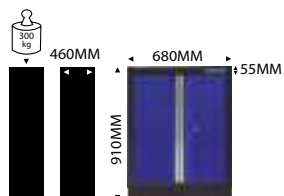

Código	Tamanho (mm)	Kg
87D11-03A-KG	680 x 460 x 910	30
87D11-03A-KB		

## 87D11-11A

- Lixeira com suporte para rolo de papel



87D11-11A-KG



87D11-11A-KB

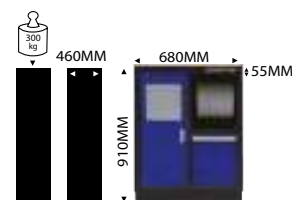

Código	Tamanho (mm)	Kg
87D11-11A-KG	680 x 460 x 910	37
87D11-11A-KB		



## 87D11-05A

- Gabinete com 5 gavetas e chave



87D11-05A-KG



87D11-05A-KB

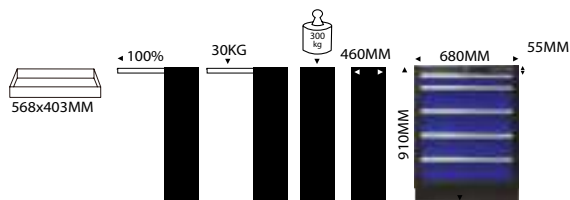

Código	Tamanho (mm)	Kg
87D11-05A-KG	680x460x910	45
87D11-05A-KB		

## 87D11-12A

- Carrinho com 5 gavetas
- Puxadores no topo
- Rodízios giratórios 5", 2 com freios
- Chave com número de série



87D11-12A-KG



87D11-12A-KG

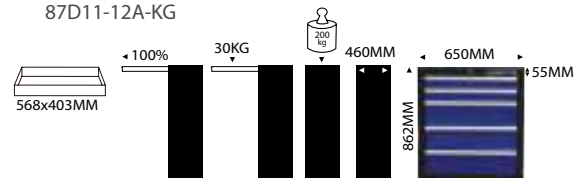

Código	Tamanho (mm)	Kg
87D11-12A-KG	650 x 460 x 862	46
87D11-12A-KB		

## 87D11-19A-KG

- Gabinete com torneira e pia de aço inoxidável
- Armário com 2 portas



Código	Tamanho (mm)	Kg
87D11-19A-KG	680 x 464 x 948	44

## 87D11-23A-KG

- Gabinete de 53 polegadas de largura, com seis gavetas normais, uma gaveta larga, e duas gavetas grandes.
- Contém uma caixa de garagem e uma caixa de armazenamento\*18 PC



Código	Tamanho (mm)	Kg	
87D11-23A-KG	tudo	1141x730x725	100
	1 gaveta larga	1248x403x84	
	5 mini gavetas	783x403x58	
	1 gaveta	783x403x137	
	2 portas	284x371x531	

## Acabamento

### 87D11

- Tampo de compensado naval multilaminado
- Opção com revestimento em inox

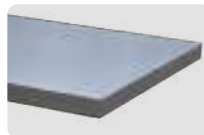

Código	Tamanho (mm)	
87D11-08A	1361 x 463 x 38	12,5
87D11-09A	2042 x 463 x 38	19
87D11-10A	681 x 463 x 38	6
87D11-09SA Inox	2042 x 463 x 38	31,8



### 87D11-26A-K

- Prateleira para painel traseiro, para armazenamento fácil



Código	Tamanho (mm)	
87D11-26A-K	602x281x178	2,6





## 87D11-06A

- Painel perfurado porta ferramentas



87D11-06A-G

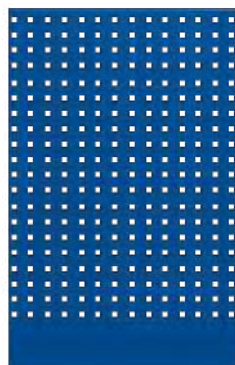

87D11-06A-B

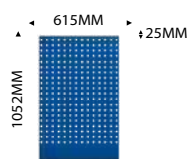

Código	Tamanho (mm)	
87D11-06A-G	615 x 25 x 1052	5.3
87D11-06A-B		

## 87D11-071A

- Barras para montagem e acabamento



87D11-071A-G



87D11-071A-B

Código	Tamanho (mm)	
87D11-071A-G	33 x 30 x 1420	1.5
87D11-071A-B		



## Armário de canto



### 87D11-13A

- Armário de canto com 1 porta e prateleira



87D11-13A-KG



87D11-13A-KB

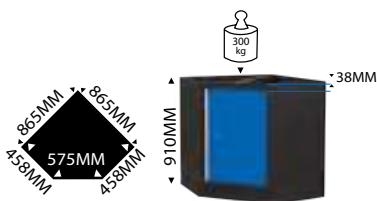

Código	Tamanho (mm)	
87D11-13A-KG	865 x 865 x 910	42
87D11-13A-KB		

### 87D11-14A

- Tampo compensado naval multilaminado de canto
- Opção com revestimento em inox



87D11-14A



87D11-14SA



Código	Tamanho (mm)	
87D11-14A	865 x 865 x 38	13
87D11-14SA Inox	865 x 865 x 38	18



## 87D11-15A

- Gabinete de canto com porta basculante



87D11-15A-KG



87D11-15A-KG

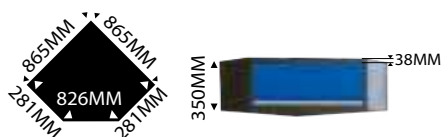

Código	Tamanho (mm)	Kg
87D11-15A-KG	865 x 865 x 350	21
87D11-15A-KB		

## 87D11-16A

- Painel perfurado porta ferramentas para armário de canto

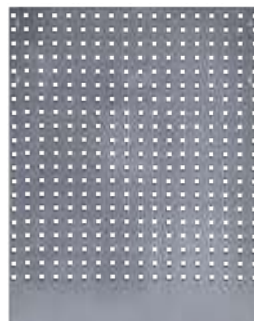

87D11-16A

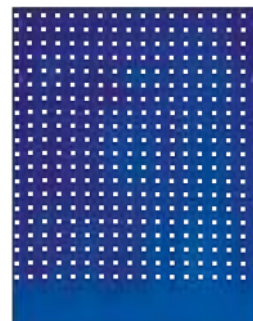

87D11-16A

Código	Tamanho (mm)	Kg
87D11-16A-G	800 x 25 x 1052	5.3
87D11-16A-B		



## Limas

### 1005GQ

- Jogo com 5 limas murça com cabos - 8"
- Fabricada em aço carbono
- Acabamento com tratamento antiferrugem
- Projeto com ranhuras murça de corte
- Empunhadura em Polipropileno e Borracha Termoplástica (PP+TPR)
- Lona de alta resistência
- Indicada para trabalhos em aço e ferro e para serviços de acabamento e de afiação

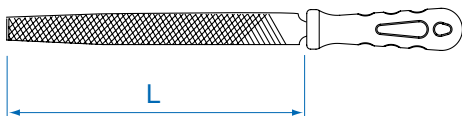

Cabo emborrachado antideslizante  
Mais segurança durante a operação



Código	Composição	Tipo	Descrição	L (pol)	kg
1005GQ	█ 75102-08G	Chata	Corte duplo para acabamento e afiação em uso em geral	8"	0,6
	◐ 75202-08G	Meia-cana	Corte duplo para acabamento em chavetas e superfícies arredondadas		
	● 75302-08G	Redonda	Corte duplo para acabamento de superfícies, ajustar e aumentar aberturas circulares		
	▲ 75402-08G	Triangular	Corte duplo para ângulos agudos internos e acabamento fino de ângulos retos		
	■ 75502-08G	Quadrada	Corte duplo para acabamento em ângulos retos		

## Trenas, Réguas e Escalas

### 77340-20

- Calibre de espessura com 20 lâminas
- Fabricado em aço inox
- Acabamento cromado
- Espessura gravada à laser em cada lâmina (0,05 ~ 1,00 mm)
- Indicada para a medição rápida de espessuras

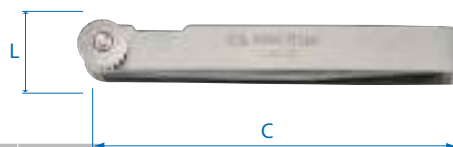

Código	LxC (mm)	Medidas Lâminas mm	kg
77340-20	10 x 100	0,05, 0,10, 0,15, 0,20, 0,25, 0,30, 0,35, 0,40, 0,45, 0,50, 0,55, 0,60, 0,65, 0,70, 0,75, 0,80, 0,85, 0,90, 0,95, 1,00 mm	105



## 79063

- Régua escalonada
- Fabricada em aço inox
- Acabamento cromado
- Escala gravada à laser
- Escala dupla: marcação métrica e imperial (milímetro e polegada)
- Indicada para medição e traçagem em geral



Código	L (mm)	W (mm)	T (mm)	
79063-12	300	30	0.8	65
79063-20	500	30	0.8	105



Diversas escalas

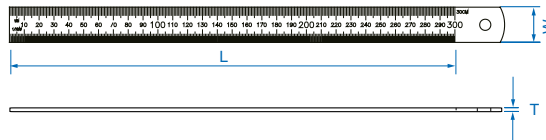

## 79093

- Trena profissional
- Fabricada em Poliéster e TPE + ABS
- Fita fabricada em aço com acabamento antirreflexo em nylon
- Fita fixada por três rebites
- Mecanismo de trava e de retrocesso da fita
- Alça de borracha e clipe de metal
- Indicada para medição e traçagem em geral

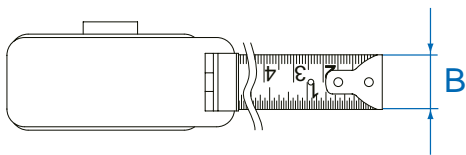

Código	L (mm)	B (mm)	
79093-05	5M	19	210.4



Maior segurança e resistência à impactos  
Fabricada em TPE + ABS

## Arco de Serra

### 7911-12

- Arco de serra com ajuste de tensão
- Arco fabricado em alumínio com tratamento antiferrugem
- Lâmina fabricada em aço carbono
- Sistema de ajustes de ângulo e de tensão da lâmina
- Projeto com compartimento para lâminas
- Empunhadura emborrachada e de apoio
- Indicada para o corte de madeira e de metais não temperados

Código	Lâmina da Serra		Comprimento (mm)	
	(mm)	(pol)		
7911-12	305	12"	400	628

Empunhadura emborrachada





## 9-90408TQ

- Jogo de limas, medidores e arco de serra
- Módulo 6 (570 x 375mm)



Código	Composição	Tipo	Descrição	kg
9-90408TQ	75102-08G	Chata	Corte duplo para acabamento e afiação em uso em geral	2,06
	75202-08G	Meia-cana	Corte duplo para acabamento em chavetas, ranhuras e superfícies arredadas	
	75302-08G	Redonda	Corte duplo para acabamento de superfícies, ajustar e aumentar aberturas circulares	
	75402-08G	Triangular	Corte duplo para ângulos agudos internos e acabamento fino de ângulos retos	
	75502-08G	Quadrada	Corte duplo para acabamento em ângulos retos	
	7911-12	Arco de serra - 400m		
	79061-12	Régua inoxidável - 300m		
79093-03	Trena - 3m			

## Corta Tubos

### 7912-21

- Corta tubo com sistema de catraca
- Fabricada em borracha termoplástica (TPR) e fibra de nylon
- Lâmina fabricada em aço-zinco temperado e fosfatizado
- Mecanismo de catraca para corte em 360°
- Acompanha 01 lâmina para reposição
- Indicado para o corte de tubos de aço inoxidável, cobre e alumínio



Trabalhe usando apenas uma mão



Sistema de catraca realiza o corte de 360° sem a necessidade de giro



Ferramenta de fácil manuseio

Código	Abertura ø (mm)	Espessura máxima para corte(mm)		kg
		Aço inox	Cobre /Alumínio	
7912-21	8-28	2	3.0	389



## 7912-22

- Corta tubo com sistema de catraca e escariador
- Fabricada em borracha termoplástica (TPR) e fibra de nylon
- Lâmina fabricada em aço-zinco temperado e fosfatizado
- Mecanismo de catraca para corte em 360°
- Escariador acoplado
- Acompanha 01 lâmina para reposição
- Indicado para o corte de tubos de aço inoxidável, cobre e alumínio



Código	Abertura ø (mm)	Espessura máxima para corte(mm)		Kg
		Aço inox	Cobre/Alumínio	
7912-22	12-35	2	3.0	452



Escariador para eliminar eventuais rebarbas, e cantos vivos no tubo

## 7912-2311

- Lâmina avulsa de corta tubo
- Fabricada em aço-zinco temperado e fosfatizado
- Indicada para a reposição de lâminas desgastadas dos modelos 7912-21~23



1. Desparafuse a lâmina com uma chave de fenda cruzada (Phillips)



2. Retire a lâmina antiga com um alicate



3. Pegue a lâmina nova, devolva a antiga, esta serve de ajuste a manopla



4. Coloque a lâmina nova no lugar da antiga e a prenda com o parafuso

## Saca Polia

### 7962

- Saca polia articulado com duas garras
- Fabricado em aço cromo-vanádio
- Garras com acabamento cromado
- Rosca com acabamento fosfatizado
- Indicado para a extração de polias



Código	Tabela (pol)	A (mm)	B (mm)	Kg
7962-03	3"	75	60	0.44
7962-04	4"	100	95	0.78
7962-06	6"	150	150	1.65
7962-08	8"	200	235	3.50

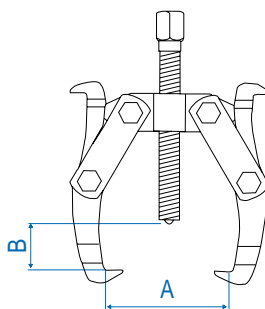

## 7963

- Sacapólia articulado com três garras
- Fabricado em aço cromo-vanádio
- Garras com acabamento cromado
- Rosca com acabamento fosfatizado
- Indicado para a extração de polias

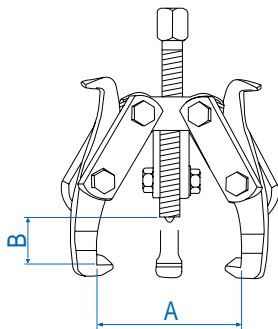

Código	Tamanho (pol)	A (mm)	B (mm)	kg
7963-03	3"	75	60	0.55
7963-04	4"	100	95	1.06
7963-06	6"	150	150	2.25
7963-08	8"	200	235	4.50

## Rebitadeiras Manuais

### 21-20-101

- Alicate rebitor profissional
- Fabricado em aço carbono com reforço em alumínio forjado
- Acabamento em pintura épxi
- Mecanismo de mola retroativa
- Empunhadura emborrachada
- Conjunto de pontas-fixadoras de rebites 2,4, 3,2, 4,0, 4,8 mm
- Indicado para a fixação e montagem com rebites em aço carbono, aço inox e alumínio



Ø 2.4~4.8mm

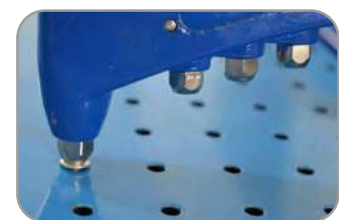

Ideal para serviços rápidos

Código	L (mm)	Capacidade Ø		kg
		(pol)	(mm)	
21-20-101	260	3 / 32"	2,4	588
		1 / 8"	3,2	
		5 / 32"	4,0	
		3 / 16"	4,8	



Recomenda-se utilizar o alicate rebitor com rebites de alumínio POP® com diâmetro máximo de 4,8mm (3/16"), para obter maior força e capacidade de repuxo. Para rebites fabricados em aço carbono ou em aço inox, o diâmetro máximo não deve exceder 4,0mm (5/32")



## 79711

- Alavanca rebitadora industrial
- Fabricado em aço carbono com reforço em alumínio forjado
- Acabamento cromado
- Mecanismo de mola retroativa
- Empunhadura emborrachada
- Conjunto de pontas-fixadoras de rebites 3.2, 4.0, 4.8 e 6.4 mm
- Indicado para a fixação e montagem com rebites em aço carbono, aço inox e alumínio



Ø 3.2~6.4mm

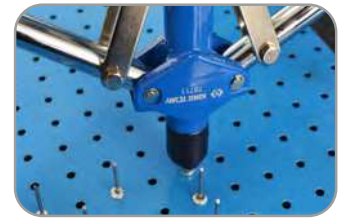

Projeto robusto para maior capacidade e força de repuxo

Código	L (mm)	Capacidade		Kg
		(pol)	Ø (mm)	
79711	460	1 / 8"	3.2	1.48
		5 / 32"	4.0	
		3 / 16"	4.8	
		1 / 4"	6.4	



Recomenda-se utilizar a alavanca rebitadora com rebites de alumínio POP® com diâmetro máximo de 6.4mm (1/4"), para obter maior força e capacidade de repuxo. Para rebites fabricados em aço carbono ou em aço inox, o diâmetro máximo não deve exceder 4.8mm (3/16")

## Extratores

### 11205SQ

- Jogo de extratores para parafusos danificados com 05 peças
- Fabricado em aço cromo-molibdênio
- Acabamento fosfatizado
- Estojo plástico para armazenagem e transporte
- Indicado para a extração de parafusos danificados.



Código	Composição		Kg
11205SQ	2127-06M	1/8" - 1/4"	103
	2127-08M	1/4" - 5/16"	
	2127-11M	5/16" - 7/16"	
	2127-14M	7/16" - 9/16"	
	2127-18M	9/16" - 3/4"	

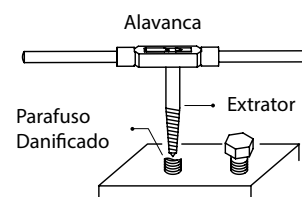





## 9TD035MR

- Jogo de soquetes para a extração de porcas e de parafusos danificados com 05 peças
- Fabricado em liga de aço SNCM
- Acabamento fosfatizado
- Suporte trilho para soquetes e chaves soquetes
- Indicado para a extração de porcas e de parafusos danificados ou corroidos

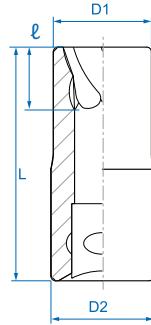
Código	D1 (mm)	D2 (mm)	ℓ (mm)	L (mm)	
9TD403-12M	18	22	11	50	77.0
9TD403-13M	20	22	11	50	84.0
9TD403-14M	21	22	11	50	85.0
9TD403-17M	24.5	25	15	50	117.0
9TD403-19M	27	27	15	50	135.0



Código	Composição	
9TD035MR	 9TD403 12, 13, 14, 17, 19	0,52
	8740705 Suporte para soquete	



Os soquetes para extração de porcas e de parafusos danificados não devem ser utilizados com ferramentas pneumáticas e elétricas de alta rotação. Seu uso é recomendado somente com ferramentas manuais, como catracas, cabos de força e cabos articulados.

## 9TD

**Novo**

- Ferramenta para cortar e remover porcas danificadas
- Fabricada em aço cromo-vanádio
- Acabamento cromado
- Lâmina de corte temperado com acabamento fosfatizado
- Indicado para porcas de uma classe de tração 6
- Apertar moderadamente para evitar danos às roscas sob a porca

Código	Capacidade (pol)	Capacidade (mm)	Encaixe (mm)	
9TD601	5/16"~1/2"	9~12	12	90
9TD602	1/2"-5/8"	12~16	14	170
9TD603	5/8~7/8"	16~22	19	390
9TD604	7/8"~1-1/8"	22~27	21	450



## 9TD064

**Novo**

- Jogo com 4 ferramentas para cortar e remover porcas danificadas
- Maleta plástica para armazenamento e transporte

Código	Capacidade (pol)	Capacidade (mm)	Encaixe (mm)	
9TD064	9TD601	5/16"~1/2"	9~12	12
	9TD602	1/2"-5/8"	12~16	14
	9TD603	5/8~7/8"	16~22	19
	9TD604	7/8"~1-1/8"	22~27	21
				1,89





9TD014MR **Novo**

- Jogo com 4 ferramentas para soltar prisioneiros
- Maleta plástica para armazenamento e transporte

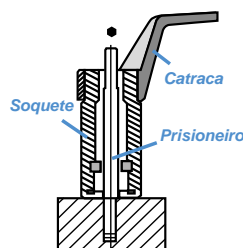
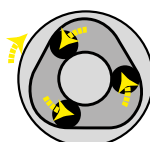

Código		mm	D1 (mm)	D2 (mm)	L (mm)	Kg
9TD014MR	9TD401-06M	6	24,5	21	60	131
	9TD401-08M	8	24,5	21	60	128
	9TD401-10M	10	27,5	21	69,5	180
	9TD401-12M	12	27,5	21	69,5	179



9TD404-0619M **Novo**

- Sacador de prisioneiros de 6 a 19 mm | 1/4" a 3/4"
- Fabricado em aço cromo vanádio com acabamento cromado e polido
- Engrenagem planetária com acabamento fosfatizado
- Encaixe quadrado e eixo piloto de 1/2"
- Indicado para fácil remoção de pinos prisioneiros de 6 a 19mm

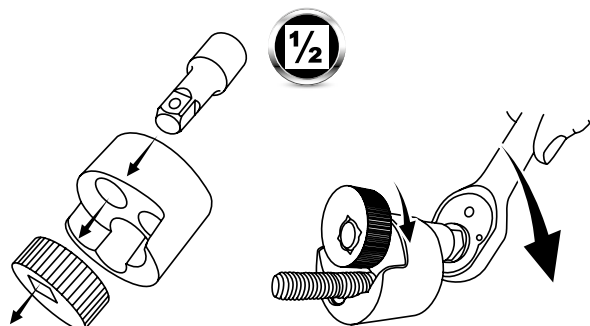

Código	Kg
9TD404-0619M	1,89

## Engraxadeira

### 9BU251T

- Conjunto bomba manual para graxa com mangueira flexível
- Fabricada em aço carbono e alumínio
- Acabamento cromado e polido
- Empunhadura emborrachada
- Extensão flexível de 32 mm
- Indicado para a lubrificação de máquinas, de equipamentos e de veículos



Mangueira flexível de fácil instalação



Lubrifica pontos de difícil acesso

Código	L	Rosca	Pressão de Trabalho		Capacidade Kg	kg
	(mm)		(psi)	(bar)		
9BU251T	355	1/8" x 28 PT	4500	(310)	0.500	1.63

## Tornos

### 9TZ11

- Torno de bancada profissional
- Fabricada em aço fundido
- Mordentes serrilhados removíveis
- Projeto com base giratória 360°
- Indicado para trabalhos em oficinas, serralherias, construção civil e manutenção industrial



Código	Abertura Mandíbula (mm)	kg
9TZ11-04	95	7.50
9TZ11-05	127	11.00
9TZ11-06	146	14.50



## 9TZ11-ADK

- Mordentes serrilhados
- Fabricados em aço forjado
- Indicados para substituição de mordentes nos tornos 9TZ11

Código	Tamanho do Mordente	
	(mm)	
9TZ11-04ADK	103	0.260
9TZ11-05ADK	128	0.490
9TZ11-06ADK	153	0.590



## Machos e Cossinetes

### 12916MQ1

Novo

- Jogo de machos e cossinetes com 16 peças
- Fabricados em liga de aço
- Indicados para fazer roscas internas e externas
- Maleta plástica para armazenamento e transporte









Código	Composição		
12916MQ1	12939MQ-A	 M3x0.5, M4x0.7, M5x0.8, M6x1.0, M8x1.25, M10x1.5, M12x1.75	0.78
	12939MQ-A	 M3x0.5, M4x0.7, M5x0.8, M6x1.0, M8x1.25, M10x1.5, M12x1.75	
	12939MQ-A01	 25mm (1")	
	12939MQ-A02	 M3~M12 (1/8"~1/2")	

Saiba mais:



**12939MQ1****Novo**

- Jogo de machos e cossinetes com 39 peças
- Fabricados em liga de aço
- Acompanha calibre de passo de rosca
- Indicados para fazer roscas internas e externas
- Maleta plástica para armazenamento e transporte

Código	Composição		kg
<b>12939MQ1</b>	12939MQ-A	 M3x0.5, M3x0.6, M4x0.7, M4x0.75, M5x0.8, M5x0.9, M6x0.75, M6x1.0, M7x0.75, M7x1.0, M8x1.0, M8x1.25, M10x1.25, M10x1.5, M12x1.5, M12x1.75, 1/8NPT27	1.4
	12939MQ-A	 M3x0.5, M3x0.6, M4x0.7, M4x0.75, M5x0.8, M5x0.9, M6x0.75, M6x1.0, M7x0.75, M7x1.0, M8x1.0, M8x1.25, M10x1.25, M10x1.5, M12x1.5, M12x1.75, 1/8NPT27	
	12939MQ-A03	 0.5, 0.6, 0.7, 0.75, 0.8, 0.9, 1.0, 1.25, 1.5, 1.75, 27, 28	
	12939MQ-A01	 25mm (1")	
	12939MQ-A02	 M3~M12 (1/8"~1/2")	
	12939MQ-A04	 M3~M6 (1/8"~1/4")	
	12939MQ-A05	 Chave Fenda	

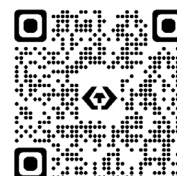

Saiba mais:

**12939MQ-A01****Novo**

- Suporte para cossinete
- Fabricados em liga de aço carbono com manganês
- Acabamento fosfatizado
- Projeto para roscas externas
- Indicado para cossinetes 25mm / 1"
- Empunhadura com ranhuras nas extremidades, maior aderência durante a operação
- Parafuso lateral para fixação



Código	Tamanho (mm)	kg
<b>12939MQ1-A01</b>	25mm (1")	<b>92</b>



## 12939MQ-A02 **Novo**

- Vira macho
- Fabricados em liga de aço carbono com manganês
- Acabamento fosfatizado
- Projeto para roscas internas
- Indicado para macho M3~M12 | 1/8"~1/2"
- Empunhaduras com desenho recartilhado nas extremidades, mais segurança nas operações
- Fixação/ajuste do macho por rosca, haste lateral



Código	Tamanho (mm)	⚖️
12939MQ1-A02	M3~M12 (1/8"~1/2")	131

## 9TH21XL

- Luvas antivibração com imã
- Material antichoque para suavizar vibrações produzidas por de chaves de impacto
- Placa magnetizadora para guardar peças metálicas



Imã para pequenas peças

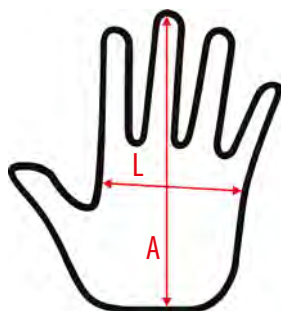

Código	L (mm)	A (mm)	⚖️
9TH21XL	112	235	110



## Soquete de Impacto - 3/8"

### ○ 3535 M

- Soquete de impacto sextavado - 3/8"
- Fabricado em aço cromo-molibdênio temperado
- Acabamento fostatizado
- Indicado para uso em ferramentas pneumáticas
- Produzido de acordo com as normas DIN 3129, ISO 2725-2

Código	mm	D1 (mm)	D2 (mm)	ℓ (mm)	L (mm)	g
353506M	6	10.6	19	5	32	31
353507M	7	11.8	19	5	32	33
353508M	8	13.2	19	6	32	34
353509M	9	14.5	19	6	32	39
353510M	10	15.5	19	7	32	38
353511M	11	17.0	19	7	32	38
353512M	12	18.2	19	8	32	41
353513M	13	19.4	22	9	32	53
353514M	14	20.7	22	9	32	54
353515M	15	22.0	22	10	32	55

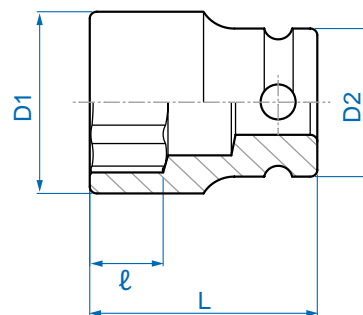

### ★ 3575 M

- Soquete de impacto hexalobular - 3/8"
- Fabricado em aço cromo-molibdênio temperado
- Acabamento fostatizado
- Indicado para uso em ferramentas pneumáticas
- Produzido de acordo com a norma DIN 3121

Código	Tamanho	D1 (mm)	D2 (mm)	ℓ (mm)	L (mm)	g
357505M	E5	9.6	19	4.0	32	31
357506M	E6	10.2	19	5.0	32	31
357507M	E7	10.8	19	6.0	32	33
357508M	E8	11.5	19	6.5	32	33
357510M	E10	12.0	19	7.0	32	34
357512M	E12	14.0	19	9.0	32	34
357514M	E14	17.0	19	9.5	32	40

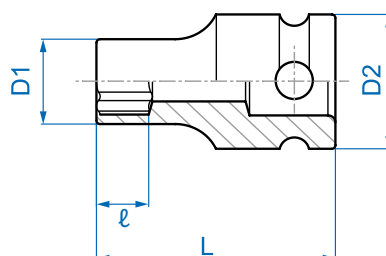

## Chave Soquete de Impacto - 3/8"

### ● 3055 M

- Chave soquete de impacto hexagonal (Allen) - 3/8"
- Fabricado em aço cromo-molibdênio temperado
- Acabamento fostatizado
- Indicado para uso em ferramentas pneumáticas
- Produzido de acordo com a norma DIN 3121

Código	Tamanho da ponta (mm)	L (mm)	Max. Torq (Nm)	⚖️
305505M	H5	55	36	38
305506M	H6	55	62	40
305507M	H7	55	97	66
305508M	H8	55	144	45
305510M	H10	55	264	50
305512M	H12	55	480	60
305514M	H14	55	650	77



### ⊖ 3052

- Chave soquete de impacto tipo fenda simples - 3/8"
- Fabricado em aço cromo-molibdênio temperado
- Acabamento fostatizado
- Indicado para uso em ferramentas pneumáticas
- Produzida de acordo com a norma DIN 3121

Código	Tamanho ponta (mm)	L (mm)	⚖️
305255	5.5x1.0	55	32.2
305208	8x1.2	55	38.4
305210	10x1.6	55	45



### ⊕ 3051

- Chave soquete de impacto tipo fenda cruzada (Phillips®) - 3/8"
- Fabricado em aço cromo-molibdênio temperado
- Acabamento fostatizado
- Indicado para uso em ferramentas pneumáticas
- Produzida de acordo com a norma DIN 3121

Código	Tamanho Ponta	L (mm)	⚖️
305101	PH1	55	33
305102	PH2	55	35
305103	PH3	55	40



Durante o uso de chaves soquete de impacto fique atento as seguintes instruções:

1. A pressão de ar não deve ultrapassar 90PSI (6.3bar)
2. Ajuste sua Ferramenta Pneumática para o menor torque, se o torque não for o suficiente ao utilizar a ferramenta, aumente-o gradualmente

## Acessórios de Impacto - 3/8"

### 3260P

- Barra extensora de impacto - 3/8"
- Fabricado em aço cromo-molibdênio temperado
- Acabamento fostatizado
- Indicado para uso em ferramentas pneumáticas
- Produzida de acordo com a norma DIN 3121

Código	Comprimento (L)		
	(pol)	(mm)	
3260-04P	4"	100	98.6
3260-05P	5"	125	145



### 3862P

**Novo**

- Redutor de impacto - 3/8"
- Fabricado em aço cromo-molibdênio temperado
- Acabamento fostatizado
- Converte encaixe de 3/8" para 1/4"
- Indicado para uso em ferramentas pneumáticas
- Produzido de acordo com a norma DIN 3121

Código	Especificações		D (mm)	
3862P	Adaptador	3/8"F x 1/4"M	20.8	32



O torque máximo de utilização do adaptador 3864P é de Nm



### 3864P

- Adaptador de impacto - 3/8"
- Fabricado em aço cromo-molibdênio temperado
- Acabamento fostatizado
- Converte encaixe de 3/8" para 1/2"
- Indicado para uso em ferramentas pneumáticas
- Produzido de acordo com a norma DIN 3121

Código	Especificações		D (mm)	
3864P	Adaptador	3/8"F x 1/2"M	20.8	53



O torque máximo de utilização do adaptador 3864P é de Nm



## Soquetes de Impacto - 1/2"



### 4525 M

- Mini soquete de impacto sextavado - 1/2"
- Fabricado em aço cromo-molibdênio temperado
- Acabamento fostatizado
- Indicado para uso em ferramentas pneumáticas
- Produzido de acordo com as normas DIN 3129, ISO 2725-2

Código	mm	D1 (mm)	D2 (mm)	ℓ (mm)	L (mm)	g
452517M	17	26	26	5.5	26.5	66
452519M	19	28	26	10	26.5	64
452521M	21	30	30	10	26.5	82
452522M	22	32	30	10	26.5	88

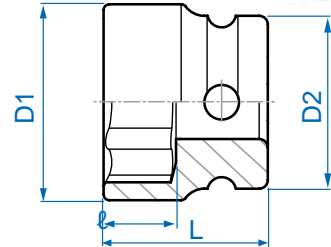

### 4535 M

- Soquete de impacto sextavado - 1/2"
- Fabricado em aço cromo-molibdênio temperado
- Acabamento fostatizado
- Indicado para uso em ferramentas pneumáticas
- Produzido de acordo com as normas DIN 3129, ISO 2725-2

Código	mm	D1 (mm)	D2 (mm)	ℓ (mm)	L (mm)	g
453508M	8	14	25	7	38	67
453509M	9	15	25	7	38	67
453510M	10	17	25	8	38	70
453511M	11	18	25	8	38	71
453512M	12	19	25	9	38	72
453513M	13	20	25	10	38	72
453514M	14	22	25	10	38	77
453515M	15	23	30	11	38	112
453516M	16	24	30	11	38	112
453517M	17	26	30	12	38	115
453518M	18	27	30	13	38	115
453519M	19	28	30	13	38	120
453520M	20	29.2	30	13	38	120
453521M	21	30	30	14	40	125
453522M	22	32	30	14	40	143
453523M	23	33	30	15	40	143
453524M	24	34	30	15	42	152
453526M	26	37	30	15	42	173
453527M	27	38	30	16	44	176
453528M	28	41	30	16	44	194
453529M	29	41	30	17	44	194
453530M	30	42	30.5	17	44	201
453532M	32	46	30	19	44	205

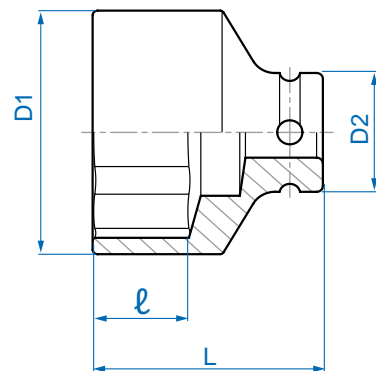

## 4530 M

- Soquete de impacto estriado - 1/2"
- Fabricado em aço cromo-molibdênio temperado
- Acabamento fostatizado
- Indicado para uso em ferramentas pneumáticas
- Produzido de acordo com as normas DIN 3129, ISO 2725-2



Código	mm	D1 (mm)	D2 (mm)	ℓ (mm)	L (mm)	
453010M	10	17	25	8	38	70
453011M	11	18	25	8	38	71
453012M	12	19	25	9	38	72
453013M	13	20	25	10	38	72
453014M	14	22	25	10	38	77
453015M	15	23	30	11	38	112
453016M	16	24	30	11	38	112
453017M	17	26	30	12	38	115
453018M	18	27	30	13	38	115
453019M	19	28	30	13	38	120
453020M	20	29.2	30	13	38	120
453021M	21	30	30	14	40	125
453022M	22	32	30	14	40	143
453024M	24	34	30	15	42	152
453027M	27	38	30	16	44	176
453030M	30	42	30.5	17	44	201

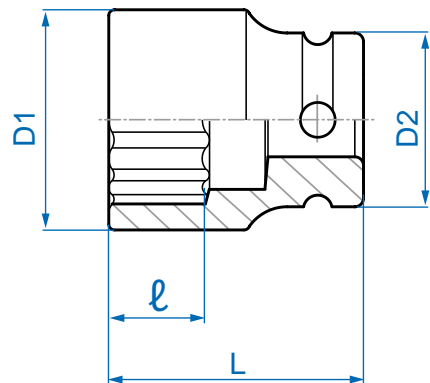

## 4835 M

- Soquete de impacto sextavado longo - 1/2"
- Fabricado em aço cromo-molibdênio temperado
- Acabamento fostatizado
- Indicado para uso em ferramentas pneumáticas
- Produzido de acordo com a norma DIN 3121

Código	mm	D1 (mm)	D2 (mm)	ℓ (mm)	L (mm)	
483510M	10	16	25	20	52	92
483511M	11	17	25	20	52	92
483512M	12	18	25	20	52	92
483513M	13	19	25	20	52	95
483514M	14	21	25	20	52	101
483516M	16	23	25	20	52	149
483517M	17	25	25	23	52	152
483519M	19	27	30	23	52	148
483521M	21	29	30	25	52	152
483522M	22	31	30	25	52	164
483523M	23	32	30	26	52	172
483524M	24	33	30	26	52	174
483526M	26	36	30	27	65	241
483527M	27	37	30	27	65	248
483530M	30	41	30.5	27	65	296

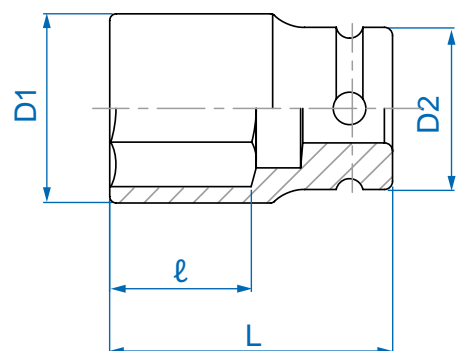



## ○ 4435 M

- Soquete de impacto sextavado extralongo - 1/2"
- Fabricado em aço cromo-molibdênio temperado
- Acabamento fostatizado
- Indicado para uso em ferramentas pneumáticas
- Produzido de acordo com a norma DIN 3121

Código	○ mm	D1 (mm)	D2 (mm)	ℓ (mm)	L (mm)	⚖
443508M	8	14	25	12	78	116
443509M	9	15	25	12	78	125
443510M	10	17	25	12	80	136
443511M	11	18	25	13	80	144
443512M	12	19	25	14	80	157
443513M	13	20	25	14	80	157
443514M	14	22	25	14	80	172
443515M	15	23	30	16	80	223
443516M	16	24	30	16	80	230
443517M	17	26	30	16	80	240
443518M	18	27	30	17	80	255
443519M	19	28	30	18	80	236
443520M	20	29.2	30	20	80	244
443521M	21	30	30	20	80	240
443522M	22	32	30	22	80	296
443523M	23	33	30	24	80	300
443524M	24	34	30	24	80	308
443526M	26	37	30	27	80	344
443527M	27	38	30	27	80	356
443528M	28	41	30	27	80	424
443530M	30	42	30.5	30	80	416
443532M	32	46	30	32	80	510

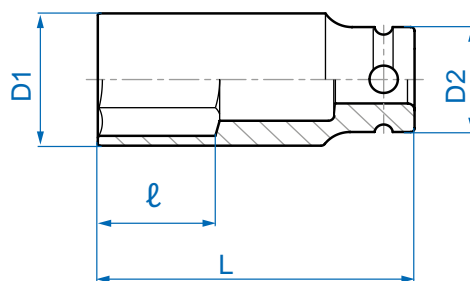

## ○ 4405MP1

**Novo**

- Jogo de soquete de impacto sextavado extra longo - 1/2"



Código	Composição		⚖
4405MP1	○ 4435M	17, 19, 21	4,5



4430 M



- Soquete de impacto estriado extralongo - 1/2"
- Fabricado em aço cromo-molibdênio temperado
- Acabamento fostatizado
- Indicado para uso em ferramentas pneumáticas
- Produzido de acordo com a norma DIN 3121

Código	mm	D1 (mm)	D2 (mm)	ℓ (mm)	L (mm)	⚖️
443008M	8	14	25	12	78	130
443010M	10	17	25	12	80	150
443011M	11	18	25	13	80	160
443012M	12	19	25	14	80	170
443013M	13	20	25	14	80	165
443014M	14	22	25	14	80	180
443015M	15	23	30	16	80	236
443016M	16	24	30	16	80	243
443017M	17	26	30	16	80	255
443018M	18	27	30	17	80	267
443019M	19	28	30	18	80	260
443021M	21	30	30	20	80	251
443022M	22	32	30	22	80	304
443024M	24	34	30	24	80	318
443027M	27	38	30	27	80	368
443030M	30	42	30.5	30	80	422

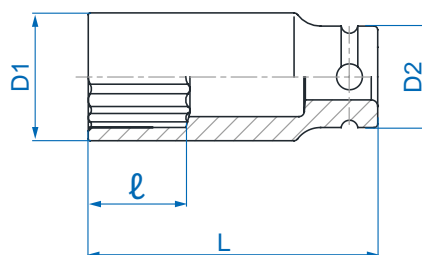

4575 M

- Soquete de impacto hexalobular - 1/2"
- Fabricado em aço cromo-molibdênio temperado
- Acabamento fostatizado
- Indicado para uso em ferramentas pneumáticas
- Produzido de acordo com a norma DIN 3121

Código	Tamanho	D1 (mm)	D2 (mm)	ℓ (mm)	L (mm)	⚖️
457510M	E10	14.0	25.0	7.5	38	67
457512M	E12	15.9	25.0	9.0	38	69
457514M	E14	17.7	25.0	10.0	38	71
457516M	E16	20.0	25.0	11.0	38	76
457518M	E18	22.0	25.0	12.5	38	79
457520M	E20	24.5	30.0	14.0	38	118

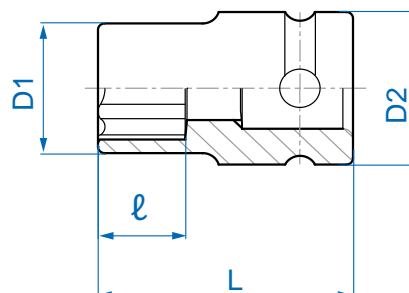

## Chaves Soquete de Impacto - 1/2"

### ● 4055 M

- Chave soquete de impacto hexagonal (Allen) - 1/2"
- Fabricado em aço cromo-molibdênio temperado
- Acabamento fostatizado
- Indicado para uso em ferramentas pneumáticas
- Produzida de acordo com a norma DIN 3121

Código	● (mm)	L (mm)	Max. Torq (Nm)	⚖
405505M	5	60	36.0	73
405506M	6	60	62.4	74
405507M	7	60	97.0	76
405508M	8	60	144.0	78
405510M	10	60	264.0	86
405512M	12	60	480.0	99
405513M	13	60	518.0	105
405514M	14	60	650.0	110
405517M	17	60	715.0	180
405519M	19	60	786.0	199



### ● 4075 M

- Chave soquete de impacto hexagonal extralonga (Allen) - 1/2"
- Fabricado em aço cromo-molibdênio temperado
- Acabamento fostatizado
- Indicado para uso em ferramentas pneumáticas
- Produzida de acordo com a normal DIN 3121

Código	● (mm)	L (mm)	Max. Torq (Nm)	⚖
407505M	5	150	36.0	115
407506M	6	150	62.4	125
407508M	8	150	144.0	145

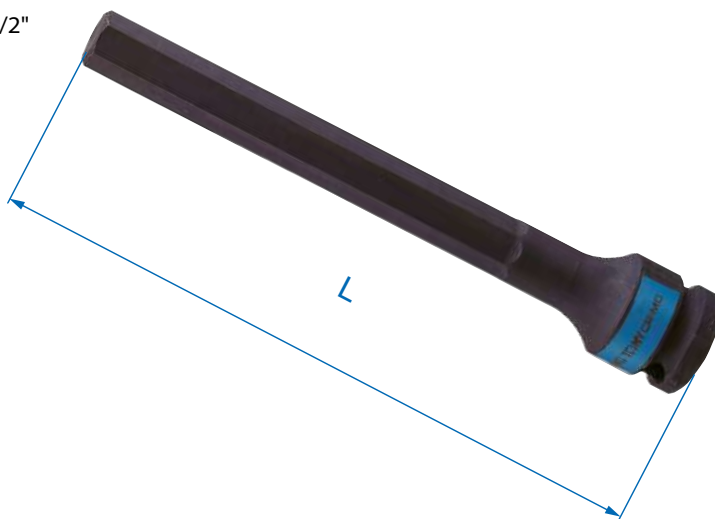

### ★ 4053

- Chave soquete de impacto hexalobular - 1/2"
- Fabricado em aço cromo-molibdênio temperado
- Acabamento fostatizado
- Indicado para uso em ferramentas pneumáticas
- Produzida de acordo com a norma DIN 3121

Código	★ Tamanho	L (mm)	Max. Torq (Nm)	⚖
405325	T25	60	19.0	73.0
405330	T30	60	37.5	74.0
405340	T40	60	65.1	85.0
405345	T45	60	104.0	90.0
405350	T50	60	159.0	95.0
405355	T55	60	257.0	100.0
405360	T60	60	445.0	105.0
405370	T70	60	670.0	105.0



## 4063

- Chave soquete de impacto hexalobular longa - 1/2"
- Fabricado em aço cromo-molibdênio temperado
- Acabamento fostatizado
- Indicado para uso em ferramentas pneumáticas
- Produzida de acordo com a norma DIN 3121

Código	Tamanho	L (mm)	Max. Torq (Nm)	
406325	T25	100	19.0	97
406330	T30	100	37.5	98
406340	T40	100	65.1	110
406345	T45	100	104.0	130
406350	T50	100	159.0	150
406355	T55	100	257.0	160
406360	T60	100	445.0	170



## 4056

M

- Chave soquete de impacto multidentada - 1/2"
- Fabricado em aço cromo-molibdênio temperado
- Acabamento fostatizado
- Indicado para uso em ferramentas pneumáticas
- Produzida de acordo com a norma DIN 3121

Código	(mm)	L (mm)	Max. Torq (Nm)	
405608M	M 8	60	62.4	73
405610M	M10	60	144.0	81
405612M	M12	60	229.0	88



## Acessórios de Impacto - 1/2"

### 4260P

- Barra extensora de impacto - 1/2"
- Fabricado em aço cromo-molibdênio temperado
- Acabamento fostatizado
- Indicado para uso em ferramentas pneumáticas
- Produzida de acordo com a norma DIN 3121

Código	Comprimento Total		
	(pol)	(mm)	
4260-03P	3"	75	197
4260-05P	5"	125	277
4260-10P	10"	250	452



Durante o uso de chaves soquete de impacto fique atento as seguintes instruções:

1. A pressão de ar não deve ultrapassar 90PSI (6.3bar)
2. Ajuste sua Ferramenta Pneumática para o menor torque, se o torque não for o suficiente ao utilizar a ferramenta, aumente-o gradualmente



## 4863P

- Redutor de impacto - 1/2"
- Fabricado em aço cromo-molibdênio temperado
- Acabamento fostatizado
- Converte o encaixe de 1/2" para 3/8"
- Indicado para uso em ferramentas pneumáticas
- Produzido de acordo com a norma DIN 3121

Código	Especificações		
4863P	Redutor	1/2" F x 3/8" M	95



O torque máximo de utilização do redutor 4863P é de 303Nm

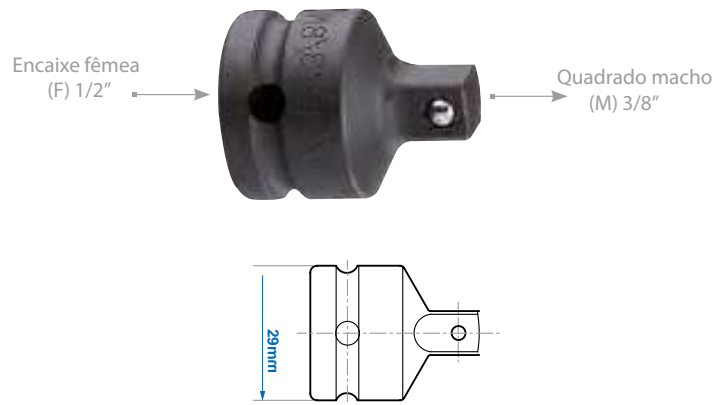

## 4866P

- Adaptador de impacto - 1/2"
- Fabricado em aço cromo-molibdênio temperado
- Acabamento fostatizado
- Converte o encaixe de 1/2" para 3/4"
- Indicado para uso em ferramentas pneumáticas
- Produzido de acordo com a norma DIN 3121

Código	Especificações		
4866P	Adaptador	1/2" F x 3/4" M	174



O torque máximo de utilização do redutor 4866P é de 768Nm



## 4798P

- Junta universal de impacto angular - 1/2"
- Fabricado em aço cromo-molibdênio temperado
- Acabamento fostatizado
- Indicado para uso em ferramentas pneumáticas
- Angulada em até 25°
- Produzida de acordo com a norma DIN 3121

Código	Comprimento		D (mm)	D1 (mm)	
	(pol)	(mm)			
4798P	3"	74	29.1	29.1	222

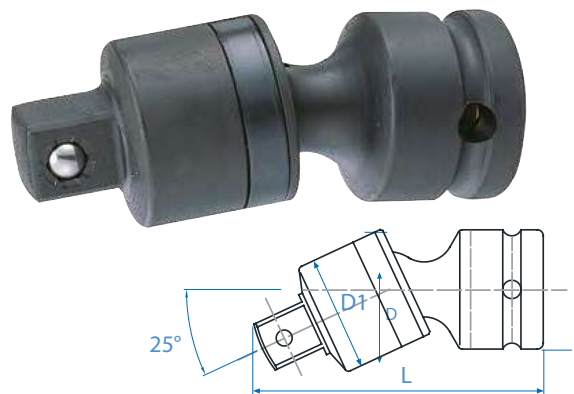



## Jogos de Impacto - 1/2"

### 4408

- Jogo de soquete de impacto sextavado com 8 peças - 1/2"
- Estojo metálico para armazenamento

Código	Composição				kg
4408MP			4535M	10, 12, 13, 14, 17, 19, 21, 24 mm	1,3
4408MP02			4535M	13, 14, 15, 16, 17, 18, 19, 21 mm	1,35



Caixa Metálica: 270 x 73 x 46mm

### 4413

- Jogo de soquete de impacto sextavado longo com 8 peças - 1/2"
- Estojo metálico para armazenamento

Código	Composição				kg
4413MP			4835M	10, 12, 13, 14, 17, 19, 21, 24 mm	1,42
4413MP01			4835M	13, 14, 16, 17, 19, 21, 22, 24 mm	1,5



Caixa Metálica: 270 x 73 x 46mm

### 4423

MP

- Jogo de soquete de impacto sextavado longo com 3 peças - 1/2"
- Suporte trilho para soquete e chaves soquetes

Código	Composição				kg
4423MP			4835M	17, 19, 21mm	4,5



### 4410

- Jogo de soquete de impacto sextavado extralongo com 8 peças - 1/2"
- Estojo metálico para armazenamento

Código	Composição				kg
4410MP			4435M	12, 13, 14, 17, 19, 21, 22, 23 mm	2,30
4410MP02			4435M	13, 14, 15, 16, 17, 18, 19, 21 mm	2,45



Caixa Metálica: 246 x 103 x 38mm



## 4418MP

- Jogo de chave soquete de impacto tipo hexagonal (Allen) com 8 peças - 1/2"
- Estojo metálico para armazenamento

Código	Composição			kg
4418MP			4055M H5, H6, H8, H10, H12, H14, H17, H19	1,34



Caixa Metálica: 270 x 73 x 46mm

## 4417PP

- Jogo de chave soquete de impacto hexalobular com 7 peças - 1/2"
- Estojo metálico para armazenamento



Código	Composição			kg
4417PP			4053 T25, T30, T40, T45, T50, T55, T60	0,94



Caixa Metálica: 198 x 105 x 32mm

## 4467PP

- Jogo de chave soquete de impacto hexalobular longa com 7 peças - 1/2"
- Estojo metálico para armazenamento

Código	Composição			kg
4467PP			4063 T25, T30, T40, T45, T50, T55, T60	1,31



Caixa Metálica: 244 x 118 x 37mm



## Soquetes de Impacto - 3/4"

### 6515 M

- Soquete de impacto sextavado - 3/4"
- Fabricado em aço cromo-molibdênio temperado
- Acabamento fostatizado
- Indicado para uso em ferramentas pneumáticas
- Produzido de acordo com a norma DIN 3121

Código	mm	D1 (mm)	D2 (mm)	ℓ (mm)	L (mm)	g
651517M	17	29.0	38	10	50	225
651518M	18	30.0	38	10	50	230
651519M	19	32.0	38	10	50	238
651521M	21	35.0	38	13	50	252
651522M	22	36.0	38	13	50	257
651523M	23	37.0	38	15	50	283
651524M	24	38.0	38	15	50	288
651525M	25	38.0	38	15	53	321
651526M	26	38.0	38	15	53	321
651527M	27	42.0	38	18	53	320
651528M	28	44.0	38	18	53	345
651529M	29	45.0	38	18	53	350
651530M	30	46.0	38	20	53	360

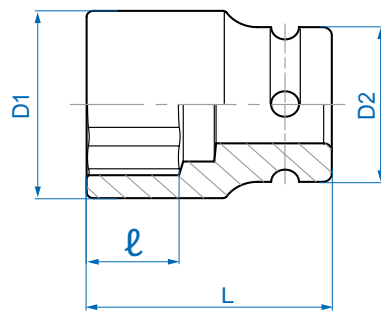

### 6535 M

- Soquete de impacto sextavado - 3/4"
- Fabricado em aço cromo-molibdênio temperado
- Acabamento fostatizado
- Indicado para uso em ferramentas pneumáticas
- Produzido de acordo com a norma DIN 3121

Código	mm	D1 (mm)	D2 (mm)	ℓ (mm)	L (mm)	g
653532M	32	48.0	44	20	57	460
653533M	33	50.0	44	20	57	479
653534M	34	51.0	44	22	57	491
653536M	36	53.0	44	22	57	540
653538M	38	56.0	44	22	57	540
653541M	41	59.0	44	24	58	580
653546M	46	66.0	44	24	62	717
653550M	50	71.0	44	26	65	955
653555M	55	77.0	54	30	70	1160
653560M	60	84.0	54	32	70	1313
653565M	65	86.5	54	43	80	1358

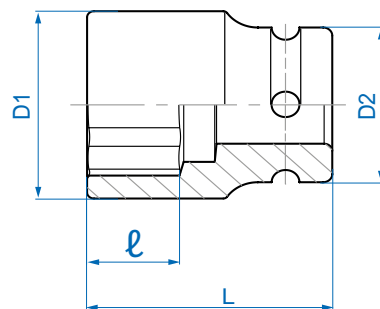

6510 **M**



- Soquete de impacto estriado - 3/4"
- Fabricado em aço cromo-molibdênio temperado
- Acabamento fostatizado
- Indicado para uso em ferramentas pneumáticas
- Produzido de acordo com a norma DIN 3121

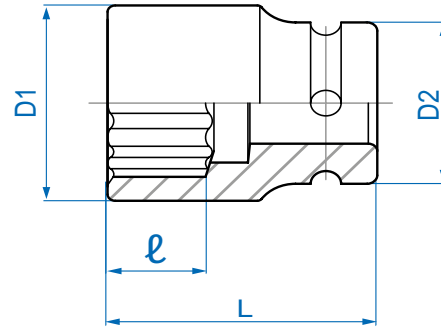

Código	mm	D1 (mm)	D2 (mm)	l (mm)	L (mm)	g
651017M	17	29.0	38	10	50	225
651019M	19	32.0	38	10	50	240
651021M	21	35.0	38	13	50	252
651022M	22	36.0	38	13	50	255
651024M	24	38.0	38	15	50	265
651027M	27	42.0	38	18	53	299
651030M	30	46.0	38	20	53	337

**Novo**

6530 **M** **Novo**



- Soquete de impacto estriado - 3/4"
- Fabricado em aço cromo-molibdênio temperado
- Acabamento fostatizado
- Indicado para uso em ferramentas pneumáticas
- Produzido de acordo com a norma DIN 3121

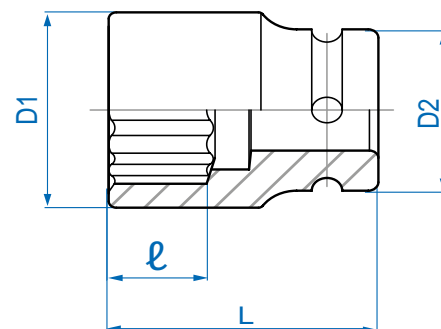

Código	mm	D1 (mm)	D2 (mm)	l (mm)	L (mm)	g
653046M	46	66.0	44	24	62	723



## 6435 M

- Soquete de impacto sextavado longo - 3/4"
- Fabricado em aço cromo-molibdênio temperado
- Acabamento fostatizado
- Indicado para uso em ferramentas pneumáticas
- Produzido de acordo com a norma DIN 3121

Código	mm	D1 (mm)	D2 (mm)	ℓ (mm)	L (mm)	g
643519M	19	32	44	16	90	558
643521M	21	35	44	18	90	592
643522M	22	36	44	18	90	607
643523M	23	37	44	23	90	607
643524M	24	38	44	23	90	626
643527M	27	42	44	27	90	623
643528M	28	44	44	27	90	670
643529M	29	45	44	27	90	670
643530M	30	46	44	27	90	691
643532M	32	48	44	30	90	728
643533M	33	50	44	30	90	790
643534M	34	51	44	32	90	794
643536M	36	53	44	32	90	809
643538M	38	56	44	34	90	882
643541M	41	59	44	34	90	938
643546M	46	66	44	38	95	1210
643550M	50	71	44	40	95	1479

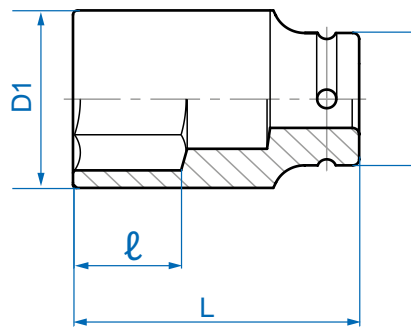

## 6575 M

- Soquete de impacto hexalobular - 3/4"
- Fabricado em aço cromo-molibdênio temperado
- Acabamento fostatizado
- Indicado para uso em ferramentas pneumáticas
- Produzido de acordo com a norma DIN 3121



Código	Tam.	D1 (mm)	D2 (mm)	ℓ (mm)	L (mm)	g
657524M	E24	32.5	44.0	17.0	56	382
657526M	E26	35.0	44.0	19.0	56	403
657528M	E28	36.5	44.0	25.5	56	414
657530M	E30	37.5	44.0	27.0	65	460
657532M	E32	39.5	44.0	29.0	65	470

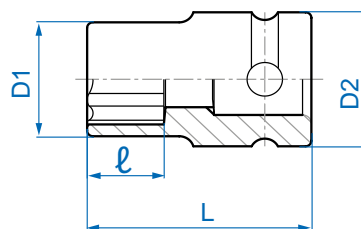



## Chave Soquetes de Impacto - 3/4"

6015 M

- Chave soquete de impacto hexagonal (Allen) - 3/4"
- Fabricado em aço cromo-molibdênio temperado
- Acabamento fostatizado
- Indicado para uso em ferramentas pneumáticas
- Produzida de acordo com a norma DIN 3121

Código	mm	L (mm)	Max. Torq (Nm)	
601517M	17	87	1136	343
601519M	19	87	1577	365
601521M	21	87	2134	490



Durante o uso de chaves soquete de impacto fique atento as seguintes instruções:

1. A pressão de ar não deve ultrapassar 90PSI (6,3bar)
2. Ajuste sua Ferramenta Pneumática para o menor torque, se o torque não for o suficiente ao utilizar a ferramenta, aumente-o gradualmente

## Acessórios de Impacto - 3/4"

6260P

- Barra extensora de impacto - 3/4"
- Fabricado em aço cromo-molibdênio temperado
- Acabamento fostatizado
- Indicado para uso em ferramentas pneumáticas
- Produzida de acordo com a norma DIN 3121

Código	Comprimento (L)		
	(pol)	(mm)	
6260-04P	4"	100	577
6260-07P	7"	175	867
6260-10P	10"	250	1155



## 6864P

- Redutor de impacto - 3/4"
- Fabricado em aço cromo-molibdênio temperado
- Acabamento fostatizado
- Indicado para uso em ferramentas pneumáticas
- Converte o encaixe de 3/4" para 1/2"
- Produzido de acordo com a norma DIN 3121

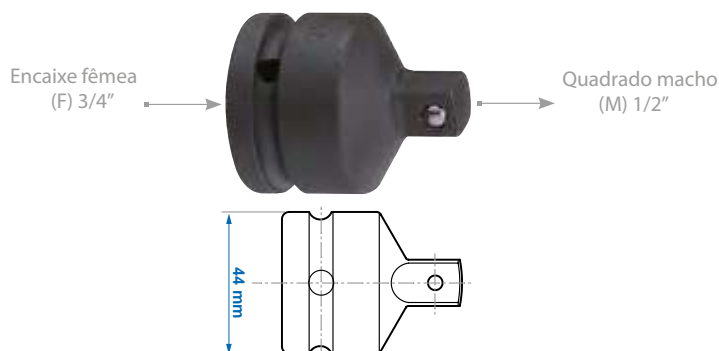

Código	Especificações		
6864P	Redutor	3/4" F x 1/2" M	313



O torque máximo de utilização do redutor 6864P/6868P é de 768Nm

## 6868P

- Adaptador de impacto - 3/4"
- Fabricado em aço cromo-molibdênio temperado
- Acabamento fostatizado
- Indicado para uso em ferramentas pneumáticas
- Converte o encaixe de 3/4" para 1"
- Produzido de acordo com a norma DIN 3121



Código	Especificações		
6868P	Adaptador	3/4" F x 1" M	413



O torque máximo de utilização do redutor 6864P/6868P é de 768Nm

## 6797P

- Junta universal de impacto angular - 3/4"
- Fabricado em aço cromo-molibdênio temperado
- Acabamento fostatizado
- Angulada em até 25°
- Indicado para uso em ferramentas pneumáticas
- Produzida de acordo com a norma DIN 3121

Código	Comprimento		D (mm)	
	(pol)	(mm)		
6797P	4-1/2"	114	44	742

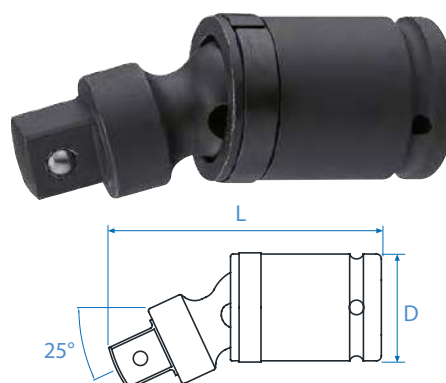

## Jogos de Impacto - 3/4"

6408 MP10

- Jogo de soquete de impacto sextavado com 8 peças - 3/4"
- Estojo metálico para armazenamento



Caixa Metálica: 241 x 124 x 68mm

Código	Composição		kg
6408MP10		6515M 19, 22, 24, 27, 30mm	3,5
		6535M 32, 36, 38mm	

6409 MP02

- Jogo de soquete de impacto sextavado com 8 peças - 3/4"
- Estojo metálico para armazenamento



Caixa Metálica: 445 x 100 x 65mm

Código	Composição		kg
6409MP02		6515M 17, 19, 21, 22, 23, 24, 27, 30mm	3,37



## Soquetes de Impacto - 1"

○ 8535 **M**

- Soquete de impacto sextavado - 1"
- Fabricado em aço cromo-molibdênio temperado
- Acabamento fostatizado
- Indicado para uso em ferramentas pneumáticas
- Produzido de acordo com as normas DIN 3129, ISO 2725-2

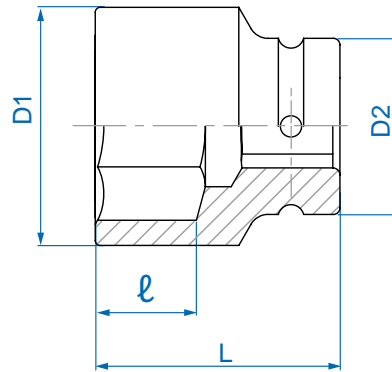

Código	○ mm	D1 (mm)	D2 (mm)	ℓ (mm)	L (mm)	⚖
853521M	21	37	54	15	58	529
853522M	22	38	54	15	58	520
853523M	23	39	54	17	58	542
853524M	24	41	54	17	58	529
853526M	26	43	54	19	58	558
853527M	27	44	54	19	58	538
853528M	28	45	54	19	58	538
853529M	29	47	54	19	58	600
853530M	30	48	54	20	60	592
853532M	32	51	54	20	62	679
853533M	33	52	54	20	62	700
853534M	34	53	54	20	62	766
853536M	36	56	54	20	65	729
853538M	38	58	54	22	65	742
853541M	41	61	54	22	70	846
853546M	46	68	54	26	75	1075
853550M	50	73	54	26	75	1170
853555M	55	79	54	32	83	1433
853560M	60	86	54	32	87	1758
853565M	65	92	54	34	90	1758
853570M	70	97	54	34	93	2112
853575M	75	104	86	36	95	3188
853580M	80	110	86	43	95	3350
853585M	85	115	86	43	95	3250
853590M	90	122	86	43	100	3950



## 8435 M

- Soquete de impacto sextavado longo - 1"
- Fabricado em aço cromo-molibdênio temperado
- Acabamento fostatizado
- Indicado para uso em ferramentas pneumáticas
- Produzido de acordo com a norma DIN 3121

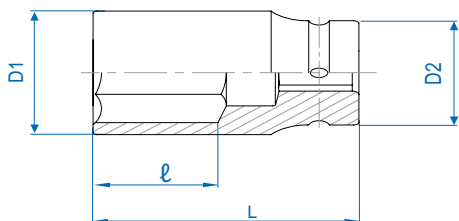

Código	mm	D1 (mm)	D2 (mm)	l (mm)	L (mm)	g
843524M	24	41	54	25	90	874
843527M	27	44	54	25	90	871
843528M	28	45	54	25	90	887
843530M	30	48	54	28	90	916
843532M	32	51	54	28	90	979
843533M	33	52	54	28	92	1016
843534M	34	53	54	28	92	1029
843536M	36	56	54	32	92	1033
843538M	38	58	54	32	92	1025
843541M	41	61	54	32	92	1083
843546M	46	68	54	35	95	1137
843550M	50	73	54	35	95	1518
843555M	55	79	54	40	100	1862
843560M	60	86	54	42	100	2050

Novo



## 8534 M

- Soquete de impacto quadrado - 1"
- Fabricado em aço cromo-molibdênio temperado
- Acabamento fostatizado
- Indicado para uso em ferramentas pneumáticas
- Produzido de acordo com a norma DIN 3121

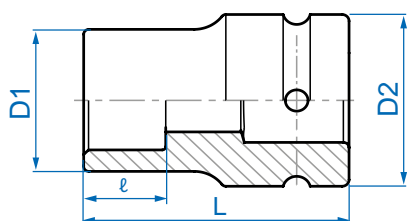

Código	mm	D1 (mm)	D2 (mm)	l (mm)	L (mm)	g
853417M	17	38.0	54	23.5	76	628
853419M	19	43.0	54	23.5	76	682
853421M	21	47.0	54	23.5	76	733



Perfil quadrado



Indicado para parafusos e porcas em veículos pesados





## Acessórios de Impacto - 1"

### 8260P

- Barra extensora de impacto - 1"
- Fabricado em aço cromo-molibdênio temperado
- Acabamento fostatizado
- Indicado para uso em ferramentas pneumáticas
- Produzida de acordo com a norma DIN 3121

Código	Comprimento (L)		
	(pol)	(mm)	
8260-07P	7	175	1393
8260-10P	10	250	1891



### 8866P

- Redutor de impacto - 1"
- Fabricado em aço cromo-molibdênio temperado
- Acabamento fostatizado
- Converte o encaixe de 1" para 3/4"
- Indicado para uso em ferramentas pneumáticas
- Produzido de acordo com a norma DIN 3121

Código	Especificações		
8866P	Redutor	1"F x 3/4"M	562



O torque máximo de utilização do redutor 8866P é de 2118Nm

Encaixe fêmea  
(F) 1"



Quadrado macho  
(M) 3/4"

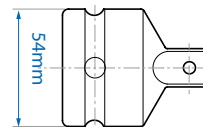

### 8869P

- Adaptador de impacto - 1"
- Fabricado em aço cromo-molibdênio temperado
- Acabamento fostatizado
- Converte o encaixe de 1" para 1-1/2"
- Indicado para uso em ferramentas pneumáticas
- Produzido de acordo com a norma DIN 3121

Código	Especificações		
8869P	Adaptador	1"F x 1-1/2"M	963



O torque máximo de utilização do redutor 8869P é de 3776Nm

Encaixe fêmea  
(F) 1"



Quadrado macho  
(M) 1-1/2"

### 8797P

- Junta universal de impacto angular - 1"
- Fabricado em aço cromo-molibdênio temperado
- Acabamento fostatizado
- Angulada em até 25°
- Indicado para uso em ferramentas pneumáticas
- Produzida de acordo com a norma DIN 3121

Código	Comprimento		D (mm)	
	(pol)	(mm)		
8797P	5"	125	60	1530

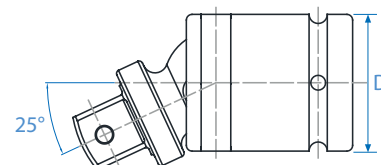

## Jogos de Impacto - 1"

8404 MP

- Jogo de soquete de impacto sextavado longo com 4 peças - 1"
- Estojo metálico para armazenamento



Caixa Metálica: 245 x 145 x 75mm

Código	Composição			kg
8404MP			8435M 27, 30, 32, 33mm	4.72

8410 MP

- Jogo de soquete de impacto sextavado com 8 peças - 1"
- Estojo metálico para armazenamento



Caixa Metálica: 280 x 130 x 74mm

Código	Composição			kg
8410MP			8535M 24, 27, 30, 32, 33, 36, 38, 41mm	6.4
8410MP01			8535M 22, 24, 27, 30, 32, 33, 36, 38mm	



## Soquetes de Impacto - 1-1/2"

○ 9535 **M**

- Soquete de impacto sextavado - 1-1/2"
- Fabricado em aço cromo-molibdênio temperado
- Acabamento fostatizado
- Indicado para uso em ferramentas pneumáticas
- Produzido de acordo com a norma DIN 3129

Código	mm	D1 (mm)	D2 (mm)	ℓ (mm)	L (mm)	g
953541M	41	68	86	28	80	2125
953546M	46	73	86	30	85	2233
953550M	50	78	86	32	85	2300
953555M	55	85	86	36	93	2660
953560M	60	90	86	40	95	2840
953565M	65	96	86	42	100	3150
953570M	70	103	86	46	103	3460
953575M	75	108	86	48	105	3700
953580M	80	115	86	52	105	3900
953585M	85	121	86	55	110	4175
953590M	90	127	86	58	110	4600
953595M	95	134	127	50	110	7570

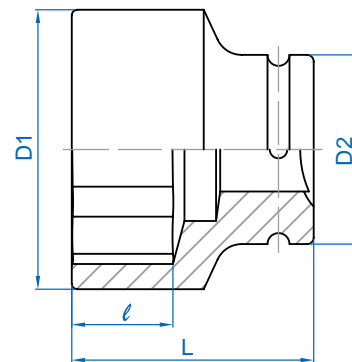

## Acessórios de Impacto - 1-1/2"

■ 9868P

- Redutor de impacto de 1-1/2"
- Fabricado em aço cromo-molibdênio temperado
- Acabamento fostatizado
- Converte o encaixe de 1-1/2" para 1"
- Indicado para uso em ferramentas pneumáticas
- Produzido de acordo com a norma DIN 3121

Código	Especificações	g
9868P	Redutor 1-1/2"F x 1" M	2360

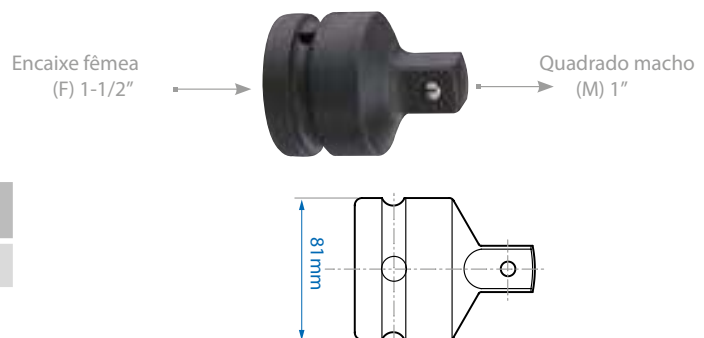

O torque máximo de utilização do redutor 9868P é de 3.776Nm







## Soquetes - 1/4"

### ○ 2335 **M**

- Soquete sextavado - 1/4"
- Fabricado em aço cromo-vanádio
- Acabamento cromado e polido
- King Tony Fix-Drive perfil arredondado para maior torque
- Produzido de acordo com as normas DIN 3124, ISO 2725-1

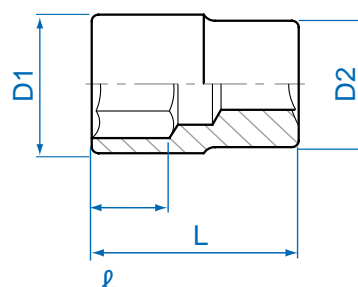

Código	mm	D1 (mm)	D2 (mm)	ℓ (mm)	L (mm)	g
233504M	4	6.8	11.8	4	24	10
233545M	4.5	7.4	11.8	5	24	10
233505M	5	8.0	11.8	6	24	11
233555M	5.5	8.7	11.8	6	24	11
233506M	6	9.2	11.8	7	24	11
233507M	7	10.3	11.8	7	24	11
233508M	8	11.4	11.8	8	24	11
233509M	9	12.8	12.0	8	24	15
233510M	10	14.3	13.0	9	24	14
233511M	11	15.8	14.2	9	24	20
233512M	12	16.8	15.5	9	24	22
233513M	13	17.8	16.5	9	24	24
233514M	14	19.6	18.5	9	24	30

### ○ 2330 **M**

- Soquete estriado - 1/4"
- Fabricado em aço cromo-vanádio
- Acabamento cromado e polido
- King Tony Fix-Drive perfil arredondado para maior torque
- Produzido de acordo com as normas DIN 3124, ISO 2725-1

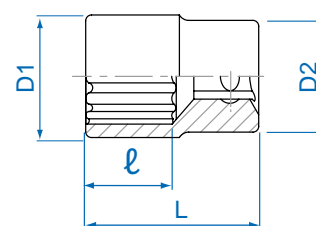

Código	mm	D1 (mm)	D2 (mm)	ℓ (mm)	L (mm)	g
233004M	4	6.8	11.8	4	24	10
233045M	4.5	7.4	11.8	5	24	10
233005M	5	8.0	11.8	6	24	11
233055M	5.5	8.7	11.8	6	24	11
233006M	6	9.2	11.8	7	24	11
233007M	7	10.3	11.8	7	24	11
233008M	8	11.4	11.8	8	24	11
233009M	9	12.8	12.0	8	24	15
233010M	10	14.3	13.0	9	24	14
233011M	11	15.8	14.2	9	24	20
233012M	12	16.8	15.5	9	24	22
233013M	13	17.8	16.5	9	24	24
233014M	14	19.6	18.5	9	24	30



## ○ 2235 **M**



- Soquete sextavado longo - 1/4"
- Fabricado em aço cromo-vanádio
- Acabamento cromado e polido
- King Tony Fix-Drive perfil arredondado para maior torque
- Produzido de acordo com as normas DIN 3124, ISO 2725-1

Código	mm	D1 (mm)	D2 (mm)	ℓ (mm)	L (mm)	g
223504M	4	6.8	11.8	6	50	20
223505M	5	8.0	11.8	7	50	21
223555M	5.5	8.7	11.8	9	50	21
223506M	6	9.2	11.8	9	50	23
223507M	7	10.3	11.8	15	50	23
223508M	8	11.8	11.8	15	50	24
223509M	9	13.0	13.0	15	50	29
223510M	10	14.5	14.5	15	50	38
223511M	11	15.8	15.8	21	50	44
223512M	12	16.8	16.8	21	50	53
223513M	13	17.8	17.8	21	50	51
223514M	14	19.8	19.8	21	50	68

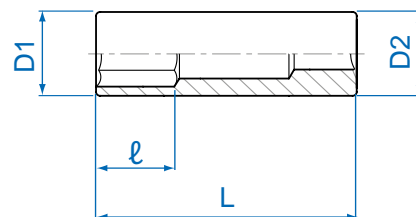
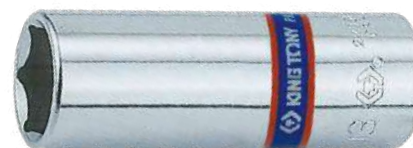

## ○ 2230 **M** **Novo**



- Soquete estriado longo - 1/4"
- Fabricado em aço cromo-vanádio
- Acabamento cromado e polido
- King Tony Fix-Drive perfil arredondado para maior torque
- Produzido de acordo com as normas DIN 3124, ISO 2725-1

Código	mm	D1 (mm)	D2 (mm)	ℓ (mm)	L (mm)	g
223004M	4	6.8	11.8	6	50	20
223005M	5	8.0	11.8	7	50	21
223055M	5.5	8.7	11.8	9	50	20
223006M	6	9.2	11.8	9	50	23
223007M	7	10.3	11.8	15	50	23
223008M	8	11.8	11.8	15	50	24
223009M	9	13.0	13.0	15	50	29
223010M	10	14.5	14.5	15	50	38
223011M	11	15.8	15.8	21	50	44
223012M	12	16.8	16.8	21	50	53
223013M	13	17.8	17.8	21	50	51
223014M	14	19.8	19.8	21	50	68

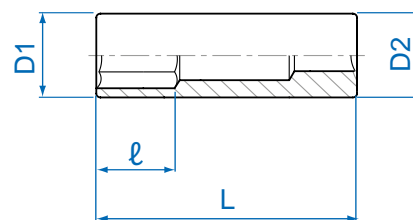

2275 **M** **Novo**



- Soquete estriado longo - 1/4"
- Fabricado em aço cromo-vanádio
- Acabamento cromado e polido
- King Tony Fix-Drive perfil arredondado para maior torque
- Produzido de acordo com as normas DIN 3124, ISO 2725-1

Código	mm	D1 (mm)	D2 (mm)	ℓ (mm)	L (mm)	
227504M	E4	6.0	11.8	3.6	50	20
227505M	E5	7.0	11.8	4.0	50	20
227506M	E6	8.0	11.8	6.0	50	20
227507M	E7	8.5	11.8	7.0	50	20
227508M	E8	9.8	11.8	8.0	50	20

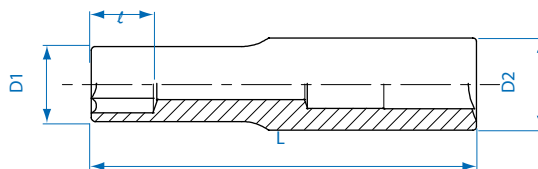

## Catracas- 1/4"

**276A**

- Mini catraca reversível para bits e soquetes - 1/4"
- Fabricada em aço cromo-vanádio
- Acabamento cromado e polido
- Mecanismo interno fabricado em aço cromo-molibdênio fosfatizado
- Encaixes quadrado e sextavado com acabamento fosfatizado
- Engrenagem de 72 dentes acionada a 5°
- Mecanismo de reversão
- Encaixe magnético para bits intercambiáveis
- Empunhadura em Polipropileno e Borracha Termoplástica (PP+TPR)

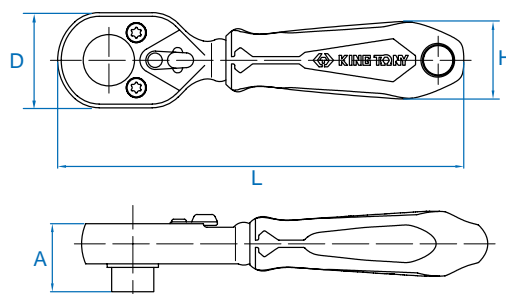

Código	A (mm)	D (mm)	L (mm)	H (mm)	
276A-04G	23	26	111	20	111



2766-55G

Novo

- Catraca reversível - 1/4"
- Fabricada em aço carbono
- Acabamento cromado e polido
- Mecanismo interno fabricado em aço cromo molibdênio fosfatizado
- Engrenagem de 45 dentes acionada a 8°
- Mecanismo de reversão
- Botão de liberação rápida
- Empunhadura em poliuretano (PU)

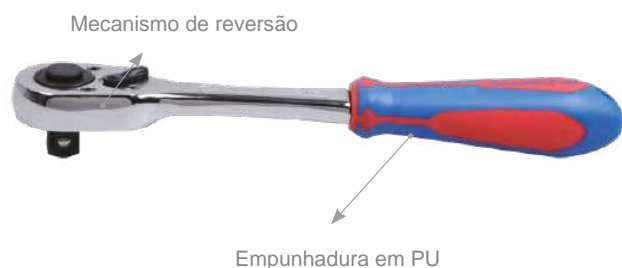

Código	Comprimento		
	(pol)	(mm)	
2766-55G	5-1/4"	135	120

2779-55G

- Catraca reversível - 1/4"
- Fabricada em aço carbono
- Acabamento cromado e polido
- Mecanismo interno fabricado em aço cromo molibdênio fosfatizado
- Engrenagem de 24 dentes acionada a 15°
- Mecanismo de reversão
- Empunhadura em poliuretano (PU)



Código	Comprimento		
	(pol)	(mm)	
2779-55G	5-1/8"	135	113

2752-45G

Novo

- Catraca reversível duplamente articulável - 1/4"
- Fabricada em aço carbono
- Acabamento cromado e polido
- Mecanismo interno fabricado em aço cromo molibdênio fosfatizado
- Engrenagem de 72 dentes acionada a 5°
- Mecanismo de reversão
- Botão de liberação rápida
- Projeto com função multiangular na catraca e no cabo

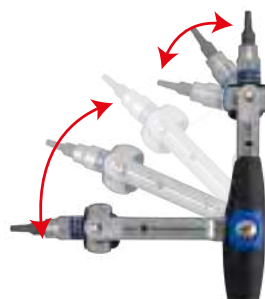

Código	Comprimento		
	(pol)	(mm)	
2766-55G	4-1/2"	114	128

## Acessórios- 1/4"

2571

- Cabo de força T - 1/4"
- Fabricada em aço cromo-vanádio
- Acabamento cromado
- Encaixe com acabamento fosfatizado
- Produzido de acordo com a norma DIN 3122

Código	Comprimento		
	(pol)	(mm)	
2571-45	4-1/2"	115	41



## 2177DF

- Chave de apoio para soquetes e chaves soquetes 310mm - 1/4"
- Haste fabricada em aço cromo-vanádio
- Acabamento cromado
- Empunhadura em Polipropileno e Borracha Termoplástica (PP+TPR)
- Produzida de acordo com a norma DIN 3122

Código	Comprimento		
	(pol)	(mm)	
2177DF	12-1/4"	310	126



## 2179DF

**Novo**

- Chave de apoio para soquetes e chaves soquetes 150mm - 1/4"
- Haste fabricada em liga de aço cromo-vanádio
- Acabamento cromado e polido
- Empunhadura em fibra de Nylon e Polipropileno
- Produzida de acordo com a norma DIN 3122

Código	Comprimento		
	(pol)	(mm)	
2179DF	6	150	90



## 2221

- Barra extensora - 1/4"
- Fabricada em aço cromo-vanádio
- Acabamento cromado e polido
- Produzida de acordo com a norma DIN 3123

Código	Comprimento		
	(pol)	(mm)	
2221-02	2"	55	24
2221-03	3"	75	37
2221-04	4"	100	45
2221-06	6"	150	67





## 2311

- Barra extensora flexível - 1/4"
- Corpo fabricado com fio de aço tramado e flexível
- Acabamento cromado e polido
- Produzida de acordo com a norma DIN 3120



Código	Comprimento		
	(pol)	(mm)	
2311-06	6"	150	68
2311-12	12"	300	92

## 2813

- Adaptador - 1/4"
- Fabricada em aço cromo-vanádio
- Acabamento cromado e polido
- Converte encaixe de 1/4" para 3/8"
- Produzido de acordo com a norma DIN 3123



Código	Especificações		
2813	Adaptador	1/4" F x 3/8" M	20



O torque máximo de utilização do adaptador 2813 é de 80Nm

## 2792

- Junta universal articulada - 1/4"
- Fabricada em aço cromo-vanádio
- Acabamento cromado e polido
- Produzida de acordo com a norma DIN 3123

Código	Comprimento		
	(pol)	(mm)	
2792	1- 1/2"	36	29



Ao se utilizar de juntas universais ou de adaptadores ou de redutores é recomendável utilizar torquímetros para apertos iniciais e finais, respeitando o torque máximo de cada produto.



8720609

- Suporte trilho com 9 posições para soquete e chave soquete - 1/4"
- Acabamento cromado e polido

Código	L (mm)	
8720609	150	20



Encaixe para fixação

## Jogos - 1/4"

2509

MR

- Jogo de soquete sextavado com 9 peças - 1/4"
- Suporte trilho para soquete e chaves soquetes

Código	Composição			
2509MR			2335M 4, 5, 6, 7, 8, 9, 10, 11, 13mm	0.17



2313

MR01

**Novo**

- Jogo de soquetes sextavados e acessórios com 13 peças - 1/4"
- Suporte para transporte

Código	Composição			
2313MR01			2335M 4, 5, 6, 7, 8, 9, 10, 11, 12, 13, 14	0,42
		2766-55G	Catraca reversível - 1/4"	
		2221-04	Extensão 4" - 1/4"	

Saiba mais:



2501 MR

- Jogo de mini catraca reversível para bits e soquetes com 21 peças - 1/4"
- Suporte trilho para soquete e suporte plástico para bits



Código	Composição			kg	
2501MR			2335M	4, 5, 6, 7, 8, 9, 10, 11, 12, 13	0,36
			1025P	PH1, PH2, PH3	
			1025T	T10, T20, T30	
			1025H	H4, H6	
			1025S	5.5x1.0, 6.5x1.2	
			276A-04G	Mini Catraca para Bits e Soquetes de 1/4"	

Saiba mais:

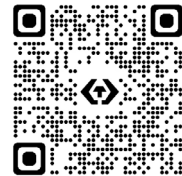

2526 MR

- Jogo de soquete sextavado com 26 peças - 1/4"
- Estojo metálico para armazenamento



Caixa Metálica: 244 x 118 x 37mm

Código	Composição			kg	
2526MR			2335M	4, 4.5, 5, 5.5, 6, 7, 8, 9, 10, 11, 13	1,30
			2235M	4, 5, 5.5, 6, 7, 8, 9, 10, 11, 13	
			2779-55G	Catraca reversível 5-1/8" (130mm)	
			2221-02	Extensão - 2"	
			2221-04	Extensão - 4"	
			2792	Junta universal	
			2813	Adaptador 1/4"x3/8"	

2531

MR

- Jogo de soquete sextavado com 31 peças - 1/4"
- Estojo metálico para armazenamento



Caixa Metálica: 280 x 130 x 41mm

Código	Composição		kg	
2531MR		2335M	4, 4.5, 5, 6, 7, 8, 9, 10, 11, 12, 13	1,60
		2033	T8, T9, T10, T15, T20, T25, T27, T30	
		2035	H3, H4, H5, H6, H8, H10	
		2779-55G	Catraca reversível 5-18" (130mm)	
		2221-03 2221-06	Extensão - 3" Extensão - 6"	
		2571-45	Cabo de força "T" (115mm)	
		2178AE	Chave de apoio 6"	
		2792	Junta universal	

2031

MR

- Jogo de soquete estriado com 31 peças - 1/4"
- Estojo metálico para armazenamento



Caixa Metálica: 280 x 130 x 41mm

Código	Composição		kg	
2031MR		2330M	4, 4.5, 5, 6, 7, 8, 9, 10, 11, 12, 13	1,60
		2033	T8, T9, T10, T15, T20, T25, T27, T30	
		2035	H3, H4, H5, H6, H8, H10	
		2779-55G	Catraca reversível 5-18" (130mm)	
		2221-03 2221-06	Extensão - 3" Extensão - 6"	
		2571-45	Cabo de força "T" (115mm)	
		2179DF	Chave de apoio 6" (150mm)	
		2792	Junta universal	



## 9-2526MR

- Jogo de soquete sextavado com 26 peças - 1/4"
- Módulo tipo 5 (265x185mm)

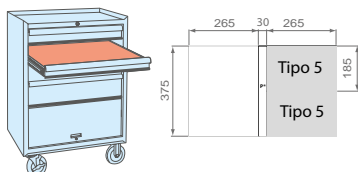

Código	Composição			kg
9-2526MR		2335M	4, 4.5, 5, 5.5, 6, 7, 8, 9, 10, 11, 13mm	0,80
		2235M	4, 5, 5.5, 6, 7, 8, 9, 10, 11, 13mm	
		2779-55G	Catraca reversível 130mm - 1/4"	
		2792	Junta universal - 1/4"	
		2813	Adaptador - 1/4"x3/8"	
		2221-02	Extensão 2"	
		2221-04	Extensão 4"	



## 2539 MR

- Jogo de soquete sextavado e hexalobular com 39 peças - 1/4"
- Caixa metálica: 280 x 130 x 41 mm



Código	Composição			kg
2539MR		2335M	4, 4.5, 5, 5.5, 6, 7, 8, 9, 10, 11, 12, 13mm	1,61
		2375	E4, E5, E6, E7, E8	
		2033	T8, T9, T10, T15, T20, T25, T27, T30, T40	
		2035	H3, H4, H5, H6, H7, H8, H10	
		2779-55G	Catraca reversível com 24 dentes - 1/4"	
		2571-45	Cabo força T - 1/4"	
		2179DF	Chave de apoio - 1/4"	
		2221-02	Extensão 2"	
		2221-04	Extensão 4"	
	2792	Junta universal - 1/4"		



## Soquetes - 3/8"

○ 3330 **M**



- Soquete estriado - 3/8"
- Fabricado em aço cromo-vanádio
- Acabamento cromado e polido
- King Tony Fix-Drive perfil arredondado para maior torque
- Produzido de acordo com as normas DIN 3124 e ISO 2725-1

Código	mm	D1 (mm)	D2 (mm)	ℓ (mm)	L (mm)	
333006M	6	9.9	17.8	7.0	27	24
333007M	7	10.8	17.8	7.0	27	24
333008M	8	12.0	17.8	7.0	27	25
333009M	9	13.2	17.8	7.0	27	25
333010M	10	14.5	17.8	9.0	27	26
333011M	11	15.8	17.8	9.0	27	27
333012M	12	16.8	17.8	9.0	27	27
333013M	13	17.8	16.8	9.0	27	30
333014M	14	19.7	18.0	11.0	29	33
333015M	15	20.8	18.0	11.0	29	40
333016M	16	21.8	20.0	11.0	29	45
333017M	17	23.8	20.0	11.0	29	48
333018M	18	24.7	21.0	13.0	29	50
333019M	19	25.8	21.0	13.0	29	62
333021M	21	27.8	25.0	13.0	32	82
333022M	22	29.7	26.0	15.0	32	87

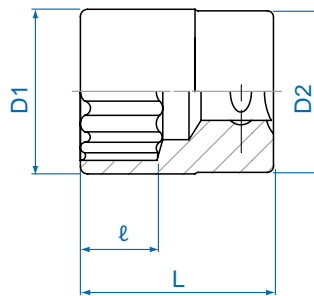

**Novo**

**Novo**

○ 3235 **M**



- Soquete sextavado longo - 3/8"
- Fabricado em aço cromo-vanádio
- Acabamento cromado e polido
- King Tony Fix-Drive perfil arredondado para maior torque
- Produzido de acordo com as normas DIN 3124, ISO 2725-1

Código	mm	D1 (mm)	D2 (mm)	ℓ (mm)	L (mm)	
323510M	10	14.5	17.8	12.0	63	60
323513M	13	17.8	16.8	15.0	63	64
323514M	14	19.7	18.0	16.0	63	72

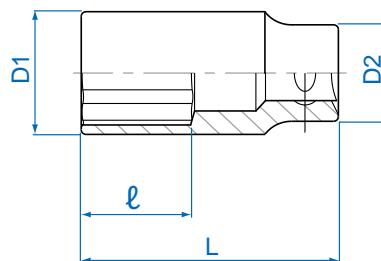

O sistema King Tony Fix-Drive é um design aplicado na produção de soquetes e de chaves de aperto em que se confecciona perfis estriados e sextavados com aristas arredondadas. Isso propicia uma maior área de contato com o parafuso ou com a porca e transmite maior torque durante a aplicação da ferramenta.

## 3230 M



- Soquete estriado longo - 3/8"
- Fabricado de aço cromo-vanádio
- Acabamento cromado e polido
- King Tony Fix-Drive perfil arredondado para maior torque
- Produzido de acordo com as normas DIN 3124 e ISO 2725-1

Código	mm	D1 (mm)	D2 (mm)	ℓ (mm)	L (mm)	g
323007M	7	10.8	17.8	10.0	63	54
323008M	8	12.0	17.8	12.0	63	54
323009M	9	13.2	17.8	12.0	63	59
323010M	10	14.5	17.8	12.0	63	56
323011M	11	15.8	17.8	15.0	63	63
323012M	12	16.8	17.8	15.0	63	58
323013M	13	17.8	16.8	15.0	63	61
323014M	14	19.7	18.0	16.0	63	71
323015M	15	20.8	18.0	18.0	63	92
323016M	16	21.8	20.0	18.0	63	88
323017M	17	23.8	20.0	18.0	63	97
323018M	18	24.7	21.0	20.0	63	136
323019M	19	25.8	21.0	20.0	63	110

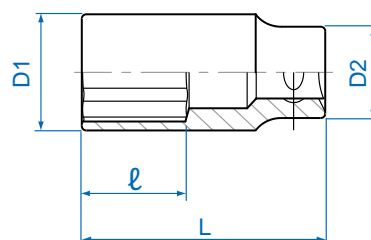

## 3750 M



- Soquete estriado articulado - 3/8"
- Fabricado em aço cromo-vanádio
- Acabamento cromado e polido
- King Tony Fix-Drive perfil arredondado para maior torque
- Produzido de acordo com a norma DIN 3120

Código	mm	D1 (mm)	D2 (mm)	ℓ (mm)	L (mm)	g
375010M	10	14.5	18.8	9.0	48.0	59
375011M	11	15.8	18.8	10.0	48.0	57
375012M	12	17.0	18.8	10.0	48.0	56
375013M	13	18.3	18.8	11.0	48.0	56
375014M	14	19.8	18.8	11.0	49.5	58
375015M	15	21.6	18.8	13.0	49.5	64
375016M	16	21.8	18.8	13.0	51.0	63
375017M	17	23.7	18.8	14.0	52.5	67

Articulação dupla

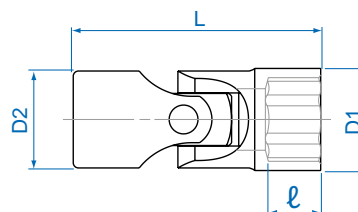
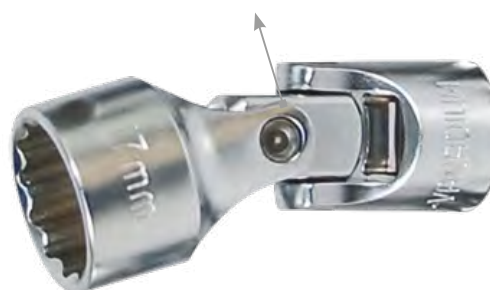

## 3351 M



- Chave articulada aberta sextavada - 3/8"
- Fabricado em aço cromo-vanádio
- Acabamento cromado e polido
- Articulação de 200°
- Para o uso com cabo articulado
- King Tony Fix-Drive perfil arredondado para maior torque
- Produzida de acordo com a norma DIN 3120

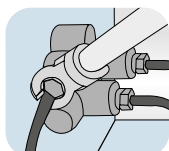

Código	Ø (mm)	D1 (mm)	D2 (mm)	L (mm)	g
335108M	8	15.0	18.8	45.0	44
335109M	9	18.0	18.8	49.0	47
335110M	10	18.0	18.8	49.0	47
335111M	11	22.0	18.8	53.0	56
335112M	12	22.0	18.8	53.0	55
335113M	13	26.0	18.8	60.0	77
335114M	14	26.0	18.8	60.0	75
335115M	15	27.0	18.8	60.0	75
335116M	16	32.0	24.7	73.5	152
335117M	17	33.0	24.7	73.5	149

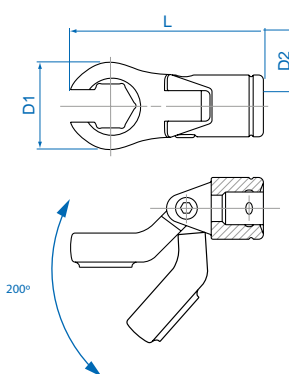

## Catracas - 3/8"

### 3779

- Catraca reversível - 3/8"
- Fabricada em aço cromo-vanádio
- Acabamento cromado e polido
- Mecanismo interno fabricado em aço cromo molibdênio fosfatizado
- Engrenagem de 32 dentes acionada a 11°
- Mecanismo de reversão
- Empunhadura em Polipropileno e Borracha Termoplástica (PP+TPR)
- Produzida de acordo com a norma DIN 3122



Mecanismo de reversão

Código	Comprimento		g
	(pol)	(mm)	
3779-08G	8"	200	295

3752

- Catraca reversível articulada multiangular - 3/8"
- Fabricada em aço cromo-vanádio
- Acabamento cromado e polido
- Mecanismo interno fabricado em aço cromo molibdênio fosfatizado
- Engrenagem de 72 dentes acionada a 5°
- Mecanismo de reversão
- Botão de liberação rápida
- Empunhadura em Polipropileno e Borracha Termoplástica (PP+TPR)
- Projeto multiangular para trabalhos em locais de difícil acesso

Mecanismo de reversão com botão de liberação rápida



Articulação multiangular



Ideal para trabalhos em diferentes ângulos

Acionamento

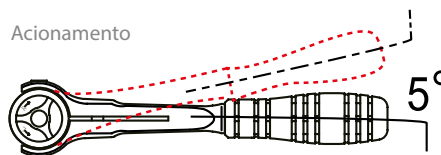

Código	Encaixe Quadrado (pol)	Comprimento		g
		(pol)	(mm)	
3752-09G	3/8"	9"	235	378

## Acessórios - 3/8"

3571

- Cabo de força T - 3/8"
- Fabricado em aço cromo-vanádio
- Acabamento cromado
- Encaixe com acabamento fosfatizado
- Produzido de acordo com a norma DIN 3122

Aço cromo-vanádio



Encaixe com acabamento fosfatizado

Código	Comprimento		g
	(pol)	(mm)	
3571-08	8"	200	182

## 3452

- Cabo articulado - 3/8"
- Fabricado em aço cromo-vanádio
- Acabamento cromado e polido
- Encaixe articulado com acabamento fosfatizado
- Articulação de 180°
- Produzido de acordo com a norma DIN 3122

Código	Comprimento		
	(pol)	(mm)	
3452-08F	8-1/2"	215	259



## 3221

- Barra extensora - 3/8"
- Fabricado em aço cromo-vanádio
- Acabamento cromado e polido
- Produzida de acordo com a norma DIN 3123

Código	Comprimento		
	(pol)	(mm)	
3221-03	3"	75	75
3221-06	6"	150	146



## 3311

- Barra extensora flexível - 3/8"
- Fabricado em aço cromo-vanádio
- Corpo fabricado com fio de aço tramado e flexível
- Acabamento cromado e polido

Código	Comprimento		
	(pol)	(mm)	
3311-06	6"	150	148
3311-12	12"	300	172

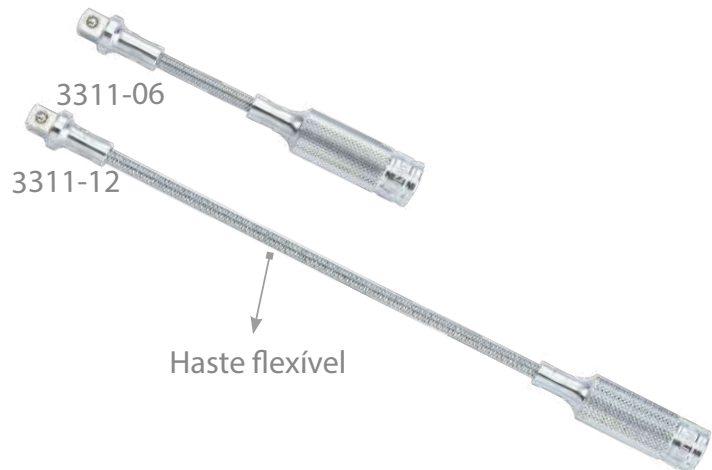

## 3812

- Redutor - 3/8"
- Fabricado em aço cromo-vanádio
- Acabamento cromado e polido
- Converte o encaixe de 3/8" para encaixe 1/4"
- Produzido de acordo com as normas DIN 3123, ISO 3316

Código	Especificações		
3812	Redutor	3/8"Fx1/4"M	31.5



O torque máximo de utilização do redutor 3812 é de 80Nm



## 3148

- Adaptador para bits intercambiáveis - 1/2"
- Fabricado em aço cromo-vanádio
- Acabamento cromado
- Produzido de acordo com as normas DIN 3120 e 3126



←  
Entrada fêmea  
(F) 1/2"

Código	Tamanho	Comprimento (mm)	
314808S	1/4"	30	35

## 3814

- Adaptador - 3/8"
- Fabricado em aço cromo-vanádio
- Acabamento cromado e polido
- Converte o encaixe de 3/8" para 1/2"
- Produzido de acordo com as normas DIN 3123, ISO 3316



Encaixe fêmea (F)  
3/8"

→  
Quadrado macho  
(M) 1/2"

Código	Especificações		
3814	Adaptador	3/8"Fx1/2"M	47



O torque máximo de utilização do adaptador 3814 é de 80Nm

## 3792

- Junta universal - 3/8"
- Fabricado em aço cromo-vanádio
- Acabamento cromado e polido
- Produzida de acordo com as normas DIN 3123



↑  
Articulação dupla

Código	Comprimento		
	(pol)	(mm)	
3792	2"	50	67



Ao se utilizar de juntas universais ou de adaptadores ou de redutores é recomendável p uso de torquímetros para apertos iniciais e finais, respeitando o torque máximo de cada produto.

## 8730606

- Suporte trilho com 6 posições para soquete chave soquete - 3/8"
- Acabamento cromado e polido



→  
Encaixe para fixação

Código	L (mm)	
8730606	150	28





## Jogos - 3/8"

3213

MR03

**Novo**

- Jogo de soquete estriados com 13 peças - 3/8"
- Suporte plástico para armazenamento e transporte

Código	Composição		kg
3213MR03		3330M	6, 7, 8, 9, 10, 11, 12, 13, 14, 15, 17 mm
		3755-08G	Catraca reversível 8" - 3/8"
		3221-06	Extensão 6" - 3/8"
			0,92



9-3039

MR

**Novo**

- Jogo de soquete estriados com 39 peças - 3/8"
- Módulo tipo 4 (375x265mm)

**MODULAR**

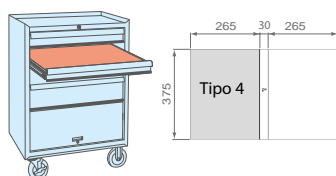

Código	Composição		kg
9-3039MR		3330M	6, 7, 8, 9, 10, 11, 12, 13, 14, 15, 17, 18, 19 mm
		3023	T8, T9, T10, T15, T20, T25, T27, T30, T40, T45 mm
		3375M	E4, E5, E6, E7, E8, E10, E12, E14, E16, E18
		3779-08G	Catraca reversível 3/8"
		3571-08	Cabo de força "T" - 3/8"
		3452-10F	Cabo articulado - 3/8"
		3221-03 3221-06	Extensão - 3" - 3/8" Extensão - 6" - 3/8"
		3792	Junta universal - 3/8"
			3,17

## Soquetes - 1/2"

4335

M



- Soquete sextavado - 1/2"
- Fabricado em aço cromo-vanádio
- Acabamento cromado e polido
- King Tony Fix-Drive perfil arredondado para maior torque
- Produzido de acordo com as normas DIN 3124, ISO 2725-1

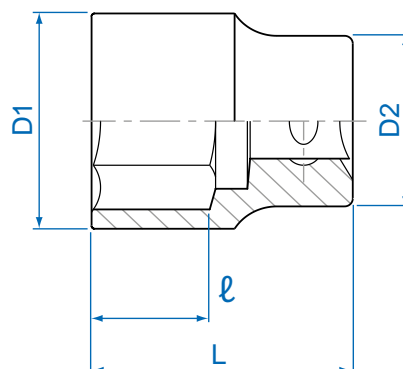

Código	mm	D1 (mm)	D2 (mm)	l (mm)	L (mm)	
433508M	8	13.2	23.3	7.0	38	61
433509M	9	14.0	23.3	7.0	38	59
433510M	10	15.0	23.3	8.0	38	60
433511M	11	16.4	23.3	8.0	38	60
433512M	12	17.8	23.3	9.0	38	61
433513M	13	19.0	23.3	10.0	38	63
433514M	14	20.4	23.3	11.0	38	63
433515M	15	21.6	23.3	11.0	38	66
433516M	16	22.5	23.3	11.0	38	64
433517M	17	23.8	23.2	12.0	38	68
433518M	18	25.8	23.2	13.0	38	75
433519M	19	25.8	23.2	13.0	38	86
433520M	20	27.8	23.2	13.0	38	95
433521M	21	27.8	23.2	14.0	38	97
433522M	22	29.8	24.0	15.0	40	105
433523M	23	31.8	25.0	15.0	40	118
433524M	24	31.8	26.0	17.0	42	138
433525M	25	34.0	27.0	17.0	42	141
433526M	26	35.0	28.0	17.0	42	158
433527M	27	35.8	28.0	19.0	42	161
433528M	28	37.8	30.0	20.0	42	162
433529M	29	39.0	30.0	21.0	44	199
433530M	30	39.8	30.0	21.0	44	214
433532M	32	41.8	30.0	23.0	44	236



○ 4330

MR



- Soquete estriado - 1/2"
- Fabricado em aço cromo-vanádio
- Acabamento cromado e polido
- King Tony Fix-Drive perfil arredondado para maior torque
- Produzido de acordo com as normas DIN 3124, ISO 2725-1

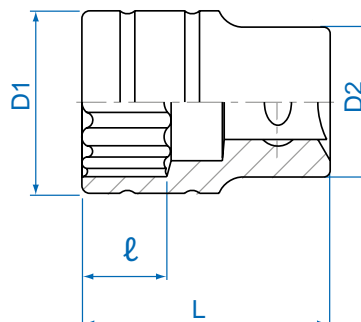

Código	mm	D1 (mm)	D2 (mm)	ℓ (mm)	L (mm)	g
433008M	8	13.2	23.3	7.0	38	57
433009M	9	14.0	23.3	7.0	38	60
433010M	10	15.0	23.3	8.0	38	58
433011M	11	16.4	23.3	8.0	38	58
433012M	12	17.8	23.3	9.0	38	60
433013M	13	19.0	23.3	10.0	38	60
433014M	14	20.4	23.3	11.0	38	61
433015M	15	21.6	23.3	11.0	38	62
433016M	16	22.5	23.3	11.0	38	63
433017M	17	23.8	23.2	12.0	38	66
433018M	18	25.8	23.2	13.0	38	66
433019M	19	25.8	23.2	13.0	38	73
433020M	20	27.8	23.2	13.0	38	86
433021M	21	27.8	23.2	14.0	38	97
433022M	22	29.8	24.0	15.0	40	99
433023M	23	31.8	25.0	15.0	40	99
433024M	24	31.8	26.0	17.0	42	113
433026M	26	35.0	28.0	17.0	42	130
433027M	27	35.8	28.0	19.0	42	135
433028M	28	37.8	30.0	20.0	42	151
433030M	30	39.8	30.0	21.0	44	169
433032M	32	41.8	30.0	23.0	44	173



O sistema King Tony Fix-Drive é um design aplicado na produção de soquetes e de chaves de aperto em que se confecciona perfis estriados e sextavados com aristas arredondadas. Isso proporciona uma maior área de contato com o parafuso ou com a porca e transmite maior torque durante a aplicação da ferramenta.

4235

M



- Soquete sextavado longo - 1/2"
- Fabricado em aço cromo-vanádio
- Acabamento cromado e polido
- King Tony Fix-Drive perfil arredondado para maior torque
- Produzido de acordo com as normas DIN 3124, ISO 2725-1

Código	Ø (mm)	D1 (mm)	D2 (mm)	ℓ (mm)	L (mm)	g
423508M	8	13.2	22.0	16	77	113
423509M	9	14.0	22.0	16	77	114
423510M	10	15.2	23.7	24	77	116
423511M	11	16.3	23.7	24	77	118
423512M	12	17.7	23.7	24	77	125
423513M	13	18.7	23.7	24	77	124
423514M	14	20.2	23.7	35	77	127
423515M	15	21.3	23.7	35	77	140
423516M	16	22.6	23.7	35	77	139
423517M	17	23.7	23.2	35	77	132
423518M	18	25.5	23.2	35	77	136
423519M	19	26.7	23.2	35	77	151
423520M	20	27.7	24.0	35	77	194
423521M	21	28.7	25.0	35	77	163
423522M	22	29.8	26.0	35	77	166
423523M	23	31.2	27.5	35	77	208
423524M	24	31.8	28.5	35	77	212
423526M	26	34.8	30.5	35	77	244
423527M	27	36.6	31.5	34	77	270
423528M	28	37.8	32.5	34	77	312
423529M	29	38.8	33.5	34	77	309
423530M	30	39.8	34.5	34	77	307
423532M	32	41.8	36.0	34	77	334

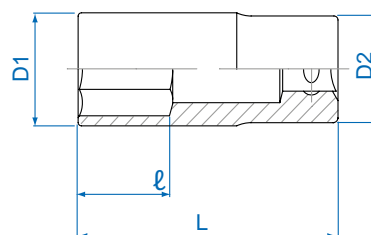

4255

M

NOVO



- Soquete sextavado extralongo - 1/2"
- Fabricado em aço cromo-vanádio
- Acabamento cromado e polido
- King Tony Fix-Drive perfil arredondado para maior torque
- Produzido de acordo com as normas DIN 3120

Código	Ø (mm)	D1 (mm)	D2 (mm)	ℓ (mm)	L (mm)	g
425508M	8	13,2	22,0	20,0	120	127
425510M	10	15,2	23,7	32,0	120	160
425512M	12	17,7	23,7	32,0	120	195
425513M	13	18,7	23,7	32,0	120	201
425514M	14	20,2	23,7	32,0	120	202

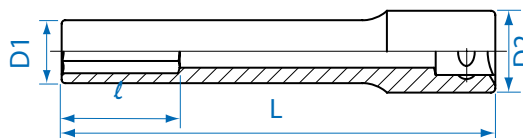



## 4230 M



- Soquete estriado longo - 1/2"
- Fabricado em aço cromo-vanádio
- Acabamento cromado e polido
- King Tony Fix-Drive perfil arredondado para maior torque
- Produzido de acordo com as normas DIN 3124, ISO 2725-1

Código	mm	D1 (mm)	D2 (mm)	ℓ (mm)	L (mm)	
423008M	8	13.2	22.0	16	77	107
423009M	9	14.0	22.0	16	77	112
423010M	10	15.2	23.7	24	77	116
423011M	11	16.3	23.7	24	77	119
423012M	12	17.7	23.7	24	77	123
423013M	13	18.7	23.7	24	77	125
423014M	14	20.2	23.7	35	77	138
423015M	15	21.3	23.7	35	77	138
423016M	16	22.6	23.7	35	77	147
423017M	17	23.7	23.2	35	77	151
423018M	18	25.5	23.2	35	77	182
423019M	19	26.7	23.2	35	77	176
423020M	20	27.7	24.0	35	77	201
423021M	21	28.7	25.0	35	77	220
423022M	22	29.8	26.0	35	77	205
423023M	23	31.2	27.5	35	77	207
423024M	24	31.8	28.5	35	77	195
423026M	26	34.8	30.5	35	77	252
423027M	27	36.6	31.5	34	77	304
423028M	28	37.8	32.5	34	77	304
423030M	30	39.8	34.5	34	77	319
423032M	32	41.8	36.0	34	77	334

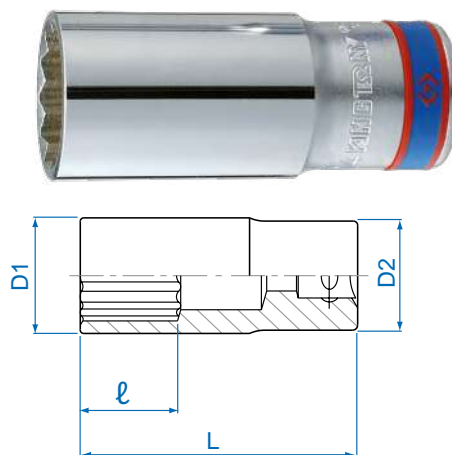

## Catracas - 1/2"

### 4760-05



- Mini catraca reversível - 1/2"
- Fabricada em aço cromo-vanádio
- Acabamento cromado e polido
- Mecanismo interno fabricado em aço cromo molibdênio fosfatizado
- Engrenagem de 64 dentes acionada a 6°
- Mecanismo de reversão
- Produzida de acordo com a norma DIN 3122



Código	Comprimento		
	(pol)	(mm)	
4760-05	4-3/4"	120	209



## 4760-05G



- Mini catraca reversível - 1/2"
- Fabricada em aço cromo-vanádio
- Acabamento cromado e polido
- Mecanismo interno fabricado em aço cromo molibdênio fosfatizado
- Engrenagem de 64 dentes acionada a 6°
- Mecanismo de reversão
- Empunhadura em Polipropileno e Borracha Termoplástica (PP+TPR)
- Produzida de acordo com a norma DIN 3122

Código	Comprimento		
	(pol)	(mm)	
4760-05G	5-1/2"	137	201



## 4766-10G

- Catraca reversível - 1/2"
- Fabricada em aço carbono
- Acabamento cromado e polido
- Mecanismo interno fabricado em aço cromo molibdênio fosfatizado
- Engrenagem de 45 dentes acionada a 8°
- Mecanismo de reversão
- Botão de liberação rápida
- Empunhadura em poliuretano (PU)



Botão de liberação rápida



Código	Comprimento		
	(pol)	(mm)	
4766-10G	9-15/16"	252	440

## 4768-10F

- Catraca reversível - 1/2"
- Fabricada em aço cromo-vanádio
- Acabamento cromado e polido
- Mecanismo interno fabricado em aço cromo molibdênio fosfatizado
- Engrenagem de 32 dentes acionada a 11°
- Mecanismo de reversão
- Produzida de acordo com a norma DIN 3122



Código	Comprimento		
	(pol)	(mm)	
4768-10F	10"	254	589

## 4768-15G

- Catraca reversível extralonga - 1/2"
- Fabricada em aço cromo-vanádio
- Acabamento cromado e polido
- Mecanismo interno fabricado em aço cromo molibdênio fosfatizado
- Mecanismo de reversão
- Engrenagem de 32 dentes acionada a 11°
- Empunhadura em Polipropileno e Borracha Termoplástica (PP+TPR)
- Produzida de acordo com as normas DIN 3122

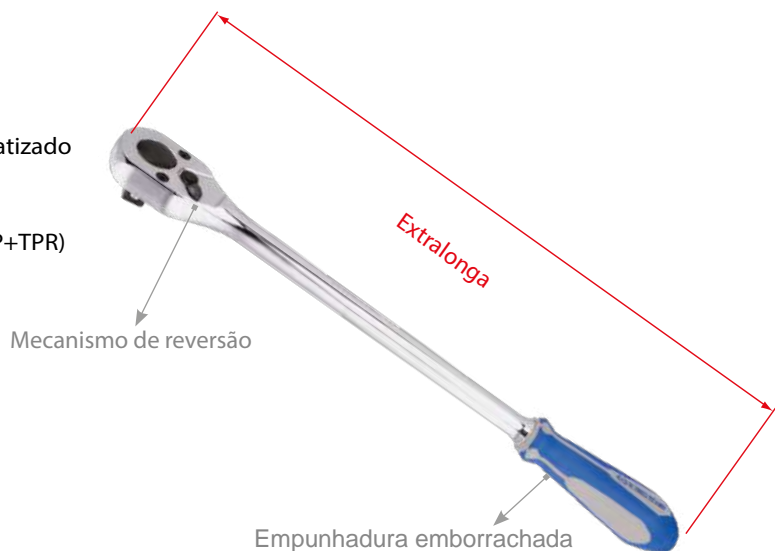

Código	Comprimento		
	(pol)	(mm)	
4768-15G	15"	375	720

## 4779-10GR

- Catraca reversível - 1/2"
- Fabricada em aço cromo-vanádio
- Acabamento cromado e polido
- Mecanismo interno fabricado em aço cromo molibdênio fosfatizado
- Engrenagem de 32 dentes acionada a 11°
- Mecanismo de reversão
- Empunhadura em Polipropileno e Borracha Termoplástica (PP+TPR)
- Produzida de acordo com a norma DIN 3122



Código	Comprimento		
	(pol)	(mm)	
4779-10GR	10"	250	580

## 4752-12G

- Catraca reversível articulada multiangular - 1/2"
- Fabricada em aço cromo-vanádio
- Acabamento cromado e polido
- Mecanismo interno fabricado em aço cromo molibdênio fosfatizado
- Engrenagem de 72 dentes acionada a 5°
- Mecanismo de reversão
- Botão de liberação rápida
- Empunhadura em Polipropileno e Borracha Termoplástica (PP+TPR)
- Projeto multiangular para apertos em locais de difícil acesso



Ideal para trabalhos em diferentes ângulos

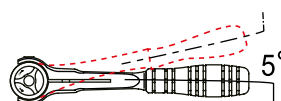

Acionamento



Articulação multiangular

Código	Comprimento		
	(pol)	(mm)	
4752-12G	12"	300	686

## Acessórios - 1/2"

### 4311

- Manivela manual encaixe - 1/2"
- Fabricada em aço cromo-vanádio
- Acabamento cromado
- Empunhadura emborrachada
- Sistema Easy-Spin
- Produzida de acordo com as normas DIN 3122

Código	Comprimento		
	(pol)	(mm)	
4311-16G	16-1/4"	412	545



### 4572H

- Cabo de força T de 1/2"
- Fabricado em aço cromo-vanádio
- Acabamento cromado e polido
- Encaixe com acabamento fosfatizado
- Produzido de acordo com as normas DIN 3122

Código	Comprimento		
	(pol)	(mm)	
4572-10H	10"	250	370
4572-12H	12"	300	433

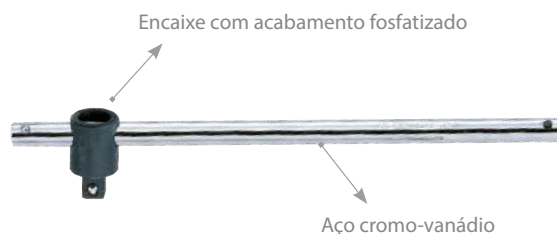

### 4453

**Novo**

- Cabo articulado - 1/2"
- Articulação de 180°
- Fabricado em aço cromo-vanádio
- Acabamento cromado e polido
- Encaixe com acabamento fosfatizado
- Produzido de acordo com a norma DIN 3122

Código	Comprimento		
	(pol)	(mm)	
4453-15FR	15"	375	720
4453-18FR	18"	450	828



### 4581

- Chave L angulada - 1/2"
- Fabricada em aço cromo-vanádio
- Acabamento cromado
- Encaixe quadrado com ângulo de 90°
- Produzida de acordo com a norma DIN 3122

Código	Comprimento		
	(pol)	(mm)	
4581-10	10"	250	429



## 4251

- Barra extensora - 1/2"
- Fabricado em aço cromo-vanádio
- Acabamento cromado e polido
- Produzida de acordo com a norma DIN 3123

Código	Comprimento		
	(pol)	(mm)	
4251-03RH	3"	75	138
4251-05RH	5"	125	200
4251-10RH	10"	250	370



## 4221

- Barra extensora extralonga - 1/2"
- Produzido em aço cromo-vanádio
- Acabamento cromado e polido
- Produzida de acordo com as normas DIN 3123

Código	Comprimento		
	(pol)	(mm)	
4221-18	18"	450	550
4221-24	24"	600	685
4221-30	30"	750	860

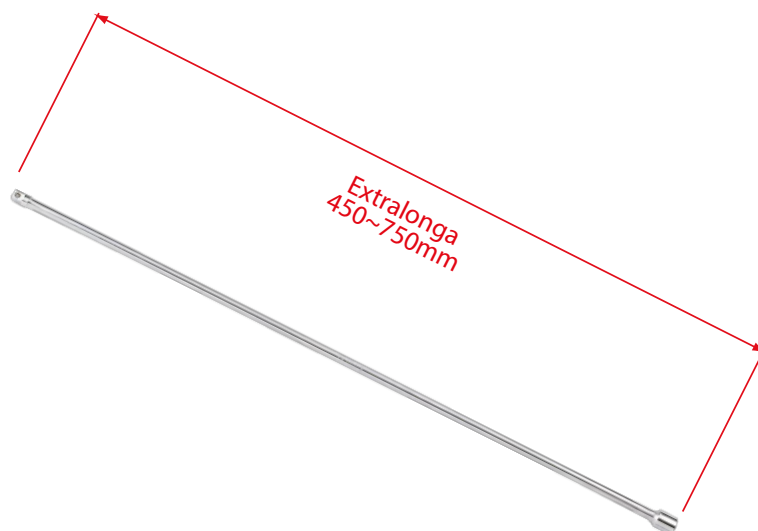

## 4223

- Barra extensora articulada - 1/2"
- Fabricado em aço cromo-vanádio
- Articulação em 15°
- Acabamento cromado e polido
- Produzida de acordo com as normas DIN 3123

Código	Comprimento		
	(pol)	(mm)	
4223-02R	2"	55	94
4223-05R	5"	125	198
4223-10R	10"	250	357

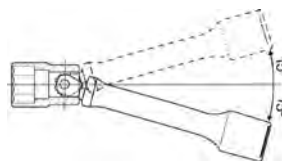

O torque máximo de utilização das barras extensoras 4223 é de 320Nm



## 4293

- Barra extensora articulada com dupla função
- Fabricado em aço cromo-vanádio
- Acabamento cromado
- Projeto com encaixe abaulado e quadrado
- Produzida de acordo com as normas DIN 3123



Encaixe quadrado abaulado para articulação e maior transmissão de torque

Código	Comprimento		
	(pol)	(mm)	
4293-02	2"	55	55
4293-05	5"	125	200
4293-10	10"	250	420



O torque máximo de utilização das barras extensoras 4293 é de 320Nm

## 4813

- Redutor - 1/2"
- Fabricado em aço cromo-vanádio
- Acabamento cromado e polido
- Converte o encaixe de 1/2" para 3/8"
- Produzido de acordo com as normas DIN 3123, ISO 3316



Código	Especificações		
4813	Redutor	1/2"Fx3/8"M	61



O torque máximo de utilização do redutor 4813 é de 263Nm

## 4816

- Adaptador - 1/2"
- Fabricado em aço cromo-vanádio
- Acabamento cromado e polido
- Converte o encaixe de 1/2" para 3/4"
- Produzido de acordo com as normas DIN 3123, ISO 3316



Código	Especificações		
4816	Adaptador	1/2"Fx3/4"M	114



O torque máximo de utilização do adaptador 4816 é de 620Nm



## 4148

- Adaptador para bits intercambiáveis - 1/2"
- Fabricado em aço cromo-vanádio
- Acabamento cromado

Código	Tamanho	Comprimento (mm)	
414808S	1/4"	38	50
414810S	5/16"	38	60
414810M	10 mm	38	65



←  
Entrada fêmea  
(F) 1/2"

## 4791RH

- Junta universal articulada - 1/2"
- Fabricado em aço cromo-vanádio
- Acabamento cromado e polido
- Produzida de acordo com as normas DIN 3123, ISO 3316

Código	Comprimento		
	(pol)	(mm)	
4791RH	2-13/16"	71,4	163

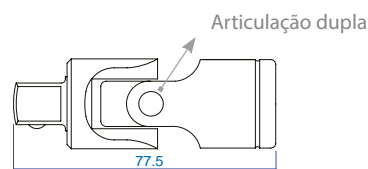

Ao se utilizar de juntas universais ou de adaptadores ou de redutores é recomendável o uso de torquímetros para apertos iniciais e finais, respeitando o torque máximo de cada produto.

## 8740908

- Suporte trilho com 8 posições para soquete e chave soquete - 1/2"
- Acabamento cromado e polido

Código	L (mm)	
8740908	230	31

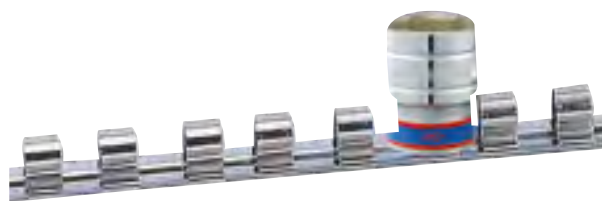

Encaixe para fixação

## 91000M

- Jogo com 11 insertos magnéticos para soquetes
- Fabricado em Imã e polipropileno
- Imãs inseridos em peças sextavadas de plástico
- Podem ser removidos e reinstalados inúmeras vezes
- Imãs fortes para melhor a retenção de parafusos e porcas
- Insertos servem tanto em soquetes sextavados como estriados

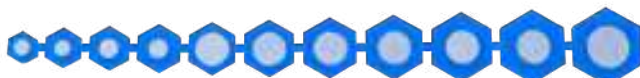

8 10 11 12 13 14 15 16 17 18 19

Código	comprimento (mm)	
91000M	8, 10, 11, 12, 13, 14, 15, 16, 17, 18, 19	42

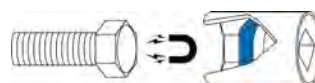

## Jogos - 1/2"

SC4301 MR **Novo**

- Jogo de soquete sextavado com 11 peças - 1/2"
- Suporte plástico para armazenamento e transporte

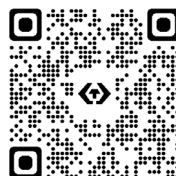

Código	Composição		kg
SC4301MR		 4335M	1,32
		4766-10G	
		4251-05RH	
		08,10, 11, 12, 13, 14, 15, 17, 19mm	
		Catraca reversível 10" - 1/2"	
		Extensão 5" - 1/2"	

Saiba mais:



ST4510 MR

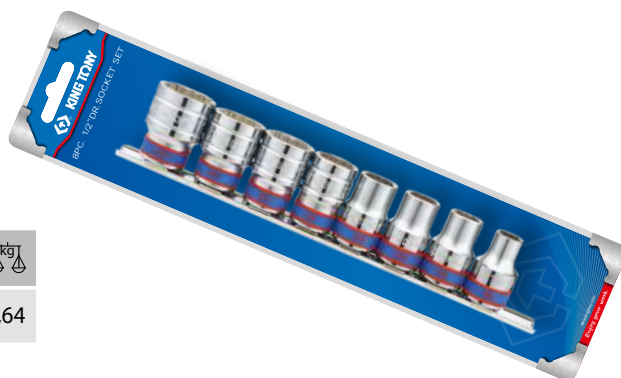

- Jogo de soquete sextavado com 8 peças - 1/2"
- Suporte trilho para soquete e chave soquete

Código	Composição		kg
ST4510MR		 4335M	0,64
		10, 12, 13, 14, 17, 19, 21, 22mm	



ST4010 MR

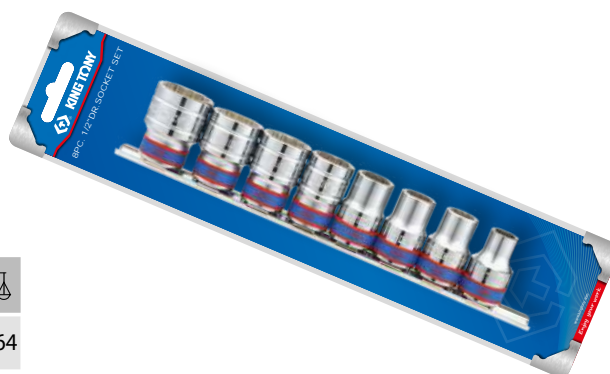

- Jogo de soquete estriado com 8 peças - 1/2"
- Suporte trilho para soquete e chave soquete

Código	Composição		kg
ST4010MR		 4330M	0,64
		10, 12, 13, 14, 17, 19, 21, 22mm	



4308 MR11 **Novo**

- Jogo de soquete sextavado longo com 8 peças - 1/2"
- Suporte trilho para soquete e chave soquete

Código	Composição		kg
4308MR11		 4235M	1,22
		10, 12, 13, 14, 15, 17, 18, 19mm	





4208

MR11

Novo

- Jogo de soquete estriado longo com 8 peças - 1/2"
- Suporte trilho para soquete e chave soquete

Código	Composição			kg
4208MR11			4230M 10, 12, 13, 14, 15, 17, 18, 19mm	1,22





4315

MR

Novo

- Jogo de soquete sextavado longo com 15 peças - 1/2"
- Caixa metálica : 445 x 135 x 50mm

Código	Composição			kg
4315MR			4235M 10, 11, 12, 13, 14, 15, 16, 17, 19, 21, 22, 24, 27, 30, 32mm	3,80



ST4528

MR

Novo

- Jogo soquete sextavado com 24 peças - 1/2"
- Maleta para armazenamento e transporte

Código	Composição			kg
ST4528MR			4335M 8, 9, 10, 11, 12, 13, 14, 15, 16, 17, 18, 19, 21, 22, 24, 27, 30, 32mm	4,10
			463521H Soquete de vela 20.8mm	
			4766-10G Catraca reversível 10"	
			4572-12H Cabo de força T 300mm - 1/2"	
			4251-05RH Extensão 5" - 1/2"	
			4251-10RH Extensão 10" - 1/2"	
			4791RH Junta universal	



ST4528

SR

Novo

- Jogo soquete sextavado com 24 peças - 1/2"
- Maleta para armazenamento e transporte
- Ferramentas em polegadas

Código	Composição			kg
ST4528SR			4335SR 5/16", 3/8", 7/16", 15/32", 1/2", 9/16", 19/32", 5/8", 11/16", 3/4", 25/32", 13/16", 7/8", 15/16", 1", 1-1/16", 1-3/16", 1-1/4"	4,10
				
			463521H Soquete de vela 20.8mm	
			4766-10G Catraca reversível 10"	
			4572-12H Cabo de força T 300mm - 1/2"	
			4251-05RH Extensão 5" - 1/2"	
			4251-10RH Extensão 10" - 1/2"	
			4791RH Junta universal	



ST4028

MR

Novo

- Jogo soquete estriado com 24 peças - 1/2"
- Maleta para armazenamento e transporte

Código	Composição			
ST4028MR		4330M	8, 9, 10, 11, 12, 13, 14, 15, 16, 17, 18, 19, 21, 22, 24, 27, 30, 32mm	4,10
		463021RC	Soquete de vela 20.8mm	
		4766-10G	Catraca reversível 10"	
		4572-12H	Cabo de força T 300mm - 1/2"	
		4251-05RH	Extensão 5" - 1/2"	
		4251-10RH	Extensão 10" - 1/2"	
	4791RH	Junta universal		



ST4028

SR

Novo

- Jogo soquete estriado com 24 peças - 1/2"
- Maleta para armazenamento e transporte
- Ferramentas em polegadas

Código	Composição			
ST4028SR		4330SRC	5/16", 3/8", 7/16", 15/32", 1/2", 9/16", 19/32", 5/8", 11/16", 3/4", 25/32", 13/16", 7/8", 15/16", 1", 1-1/16", 1-3/16", 1-1/4"	4,10
		463021RC	Soquete de vela 20.8mm	
		4766-10G	Catraca reversível 10"	
		4572-12H	Cabo de força T 300mm - 1/2"	
		4251-05RH	Extensão 5" - 1/2"	
		4251-10RH	Extensão 10" - 1/2"	
	4791RH	Junta universal		





## ST9-4022MR

- Jogo de soquete estriado com 22 peças de 1/2"
- Módulo tipo 4 (375x265mm)

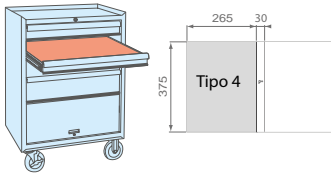

Código	Composição		kg
ST9-4022MR	4330M	 8, 10, 11, 12, 13, 14, 15, 16, 17, 18, 19, 20, 21, 22, 24mm	2,96
	463016R	 Soquete de vela 16mm	
	463021RC	 Soquete de vela 20.8mm	
	4791RH	 Junta universal	
	4766-10G	 Catraca reversível - 1/2"	
	4251-03	 Extensão 3" - 1/2"	
	4251-05	 Extensão 3" - 1/2"	
	4251-10	 Extensão 10" - 1/2"	



## ST9-4522MR

- Jogo de soquete sextavado com 22 peças de 1/2"
- Módulo tipo 4 (375x265mm)

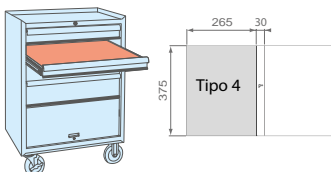

Código	Composição		kg
ST9-4522MR	4335M	 8, 10, 11, 12, 13, 14, 15, 16, 17, 18, 19, 20, 21, 22, 24mm	2,96
	463516H	 Soquete de vela 16mm	
	463521H	 Soquete de vela 20.8mm	
	4791RH	 Junta universal	
	4766-10G	 Catraca reversível - 1/2"	
	4251-03RH	 Extensão 3" - 1/2"	
	4251-05RH	 Extensão 3" - 1/2"	
	4251-10RH	 Extensão 10" - 1/2"	









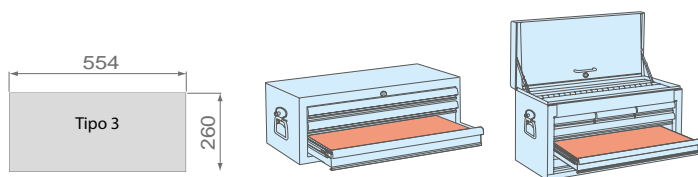



## ST9-4338MR



- Jogo de soquete sextavado com 38 peças de 1/2"
- Módulo tipo 3 (554x260mm)



Código	Composição		kg
ST9-4338MR	4335M	 10, 11, 12, 13, 14, 15, 16, 17, 18, 19, 20, 21, 22, 23, 24, 27, 30, 32	5,96
	4766-10G	 Catraca reversível - 1/2"	
	⊕ 4021	 PH2, PH3	
	⊖ 4022	 8, 10	
	★ 4023	 T25, T27, T30, T40	
	● 4025	 H4, H5, H6, H8, H10, H12	
	4251RH	 Extensão 5" e 10"	
	4572-12H	 Cabo de força T 300mm - 1/2"	
	4791R	 Junta universal - 1/2"	
	463521H	 Chave de vela 20.8	



## Soquetes - 3/4"



6335 M

- Soquete sextavado - 3/4"
- Fabricado em aço cromo-vanádio
- Acabamento cromado e polido
- King Tony Fix-Drive perfil arredondado para maior torque
- Produzido de acordo com as normas DIN 3124, ISO 2725-1

Código	mm	D1 (mm)	D2 (mm)	ℓ (mm)	L (mm)	g
633517M	17	26.0	32.7	14	51	147
633518M	18	28.0	32.7	14	51	155
633519M	19	30.0	32.7	14	51	168
633521M	21	32.0	32.7	16	51	173
633522M	22	33.0	35.7	16	51	208
633523M	23	34.0	35.7	16	51	211
633524M	24	35.0	35.7	17	51	216
633526M	26	35.7	35.0	17	52	199
633527M	27	38.0	36.0	19	52	226
633528M	28	39.0	36.0	19	52	230
633530M	30	42.0	38.0	21	54	287
633532M	32	44.0	38.0	23	56	308
633533M	33	46.0	39.0	23	56	345
633534M	34	47.0	42.0	24	57	392
633536M	36	50.0	42.0	25	58	438
633538M	38	52.0	45.0	27	60	491
633541M	41	56.0	45.0	29	64	571
633542M	42	57.0	45.0	29	65	573
633546M	46	62.0	48.0	33	68	708
633548M	48	64.0	48.0	34	70	708
633550M	50	68.0	48.0	34	72	891
633552M	52	69.0	50.0	35	73	873
633555M	55	74.0	50.0	37	76	1025
633558M	58	77.0	50.0	37	78	1067
633560M	60	80.0	50.0	40	78	1145
633565M	65	85.0	58.0	43	83	1422
633570M	70	92.0	58.0	46	88	1800

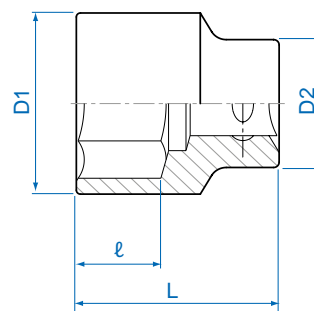

Novo

Novo



O sistema King Tony Fix-Drive é um design aplicado na produção de soquetes e de chaves de aperto em que se confecciona perfis estriados e sextavados com aristas arredondadas. Isso propicia uma maior área de contato com o parafuso ou com a porca e transmite maior torque durante a aplicação da ferramenta.

6330 M



- Soquete estriado - 3/4"
- Fabricado em aço cromo-vanádio
- Acabamento cromado e polido
- King Tony Fix-Drive perfil arredondado para maior torque
- Produzido de acordo com as normas DIN 3124, ISO 2725-1

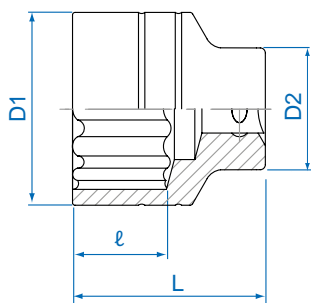

Código	mm	D1 (mm)	D2 (mm)	l (mm)	L (mm)	g
633017M	17	26.0	32.7	14	51	187
633019M	19	30.0	32.7	14	51	207
633021M	21	32.0	32.7	16	51	210
633022M	22	33.0	35.7	16	51	209
633023M	23	34.0	35.7	16	51	216
633024M	24	35.0	35.7	17	51	219
633026M	26	35.7	35.0	17	52	243
633027M	27	38.0	36.0	19	52	238
633028M	28	39.0	36.0	19	52	233
633030M	30	42.0	38.0	21	54	295
633032M	32	44.0	38.0	23	56	317
633033M	33	46.0	39.0	23	56	351
633034M	34	47.0	42.0	24	57	400
633036M	36	50.0	42.0	25	58	434
633038M	38	52.0	45.0	27	60	497
633041M	41	56.0	45.0	29	64	581
633042M	42	57.0	45.0	29	64	591
633046M	46	62.0	48.0	33	68	724
633050M	50	68.0	48.0	34	72	889
633055M	55	74.0	50.0	37	76	1115
633060M	60	80.0	50.0	40	78	1250
633065M	65	85.0	58.0	43	83	1565



6235 M



- Soquete sextavado longo - 3/4"
- Fabricado em aço cromo-vanádio
- Acabamento cromado e polido
- King Tony Fix-Drive perfil arredondado para maior torque
- Produzido de acordo com as normas DIN 3124, ISO 2725-1

Código	mm	D1 (mm)	D2 (mm)	ℓ (mm)	L (mm)	g
623517M	17	26.0	32.7	20	90	388
623519M	19	30.0	32.7	20	90	437
623521M	21	32.0	32.7	22	90	444
623522M	22	33.0	35.7	22	90	460
623523M	23	34.0	35.7	24	90	462
623524M	24	35.0	35.7	24	90	477
623527M	27	38.0	36.0	28	90	431
623528M	28	39.0	36.0	28	90	477
623529M	29	40.0	38.0	28	90	502
623530M	30	42.0	38.0	31	90	584
623532M	32	44.0	38.0	34	90	580
623533M	33	46.0	39.0	34	90	646
623534M	34	47.0	42.0	34	90	717
623536M	36	50.0	42.0	37	90	724
623538M	38	52.0	45.0	41	90	913
623541M	41	56.0	45.0	41	90	864
623546M	46	62.0	48.0	46	95	1093
623550M	50	68.0	48.0	50	95	1220
623552M	52	69.0	50.0	50	95	1244
623555M	55	74.0	50.0	50	95	1268
623560M	60	80.0	50.0	53	100	1662

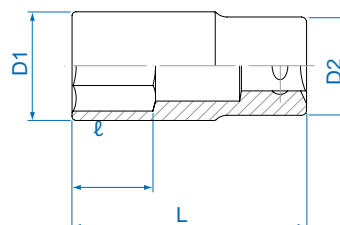

## Catracas - 3/4"

6779

- Catraca reversível - 3/4"
- Acabamento cromado e polido
- Fabricado em aço cromo-vanádio
- Mecanismo interno fabricado em aço cromo molibdênio fosfatizado
- Engrenagem com 24 dentes acionada a 15°
- Mecanismo de reversão
- Projeto com sistema e desmontagem
- Produzida de acordo com as normas DIN 3122

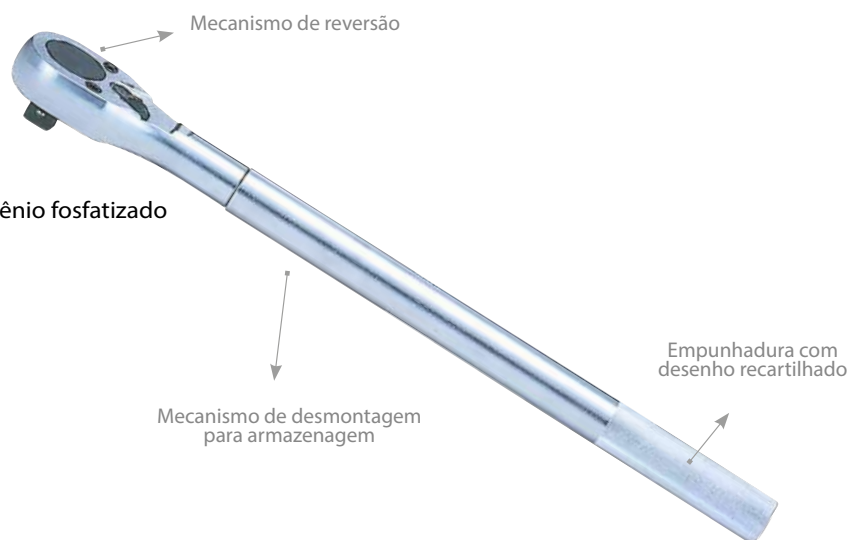

Código	Comprimento		g
	(pol)	(mm)	
6779-20F	20"	500	2.349





## Acessórios - 3/4"

### 6572

- Cabo de força T 500mm - 3/4"
- Fabricado em aço cromo-vanádio
- Acabamento cromado e polido
- Encaixe com acabamento fosfatizado
- Produzido de acordo com a norma DIN 3122

Código	Comprimento		
	(pol)	(mm)	
6572-20	20"	500	1542



Barra em aço cromo-vanádio

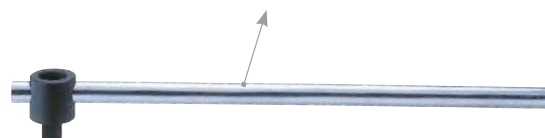

### 6452

- Cabo articulado - 3/4"
- Fabricado em aço cromo-vanádio
- Acabamento cromado
- Encaixe quadrado em acabamento fosfatizado
- Articulação de 180°
- Produzido de acordo com a norma DIN 3122

Código	Comprimento		
	(pol)	(mm)	
6452-18F	18"	450	1717



Articulação de 180°

Encaixe com acabamento fosfatizado



### 6251

- Barra extensora - 3/4"
- Fabricada em aço cromo-vanádio
- Acabamento cromado
- Produzida de acordo com a norma DIN 3123

Código	Comprimento		
	(pol)	(mm)	
6251-04	4"	110	400
6251-08	8"	200	732
6251-16	16"	400	1362

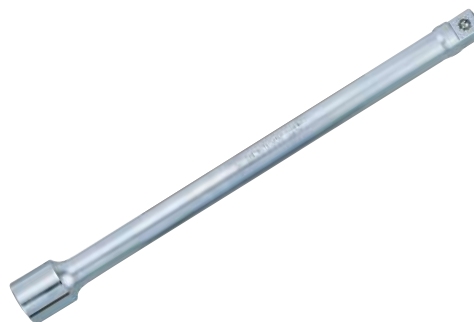

### 6814

- Redutor - 3/4"
- Fabricado em aço cromo-vanádio
- Acabamento cromado e polido
- Converte o encaixe de 3/4" para 1/2"
- Produzido de acordo com as normas DIN 3123, ISO 3316

Código	Especificações		
	Redutor	3/4"F x 1/2"M	
6814	Redutor	3/4"F x 1/2"M	131

Encaixe fêmea (F)  
3/4"

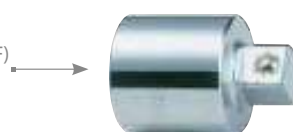

Quadrado macho  
(M) 1/2"

 O torque máximo de utilização do redutor 6814 é de 620Nm

## 6818

- Adaptador - 3/4"
- Fabricado em aço cromo-vanádio
- Acabamento cromado e polido
- Converte o encaixe de 3/4" para 1"
- Produzido de acordo com as normas DIN 3123, ISO 3316

Encaixe fêmea (F)  
3/4"



Quadrado macho  
(M) 1"

Código	Especificações		
	Adaptador	3/4"F x 1"M	
6818	Adaptador	3/4"F x 1"M	304



O torque máximo de utilização do adaptador 6818 é de 1.800Nm

## 6791

- Junta universal articulada - 3/4"
- Fabricada em aço cromo-vanádio
- Acabamento cromado e polido
- Produzida de acordo com a norma DIN 3123, ISO 3316

Código	Comprimento		
	(pol)	(mm)	
6791	4-1/4"	108	590



Ao se utilizar de juntas universais ou de adaptadores ou de redutores é recomendável o uso de torquímetros para apertos iniciais e finais, respeitando o torque máximo de cada produto.

## Jogos - 3/4"

### 6014

MR12

Novo

- Jogo de soquete estriado com 14 peças - 3/4"
- Maleta plástica para armazenamento e transporte

Saiba mais:



Código	Composição		
6014MR12		6330M	22, 24, 27, 30, 32, 36, 38, 41, 46, 50
		6779-20F	Catraca reversível 20" - 3/4"
		6572-20	Cabo de força T 500mm - 3/4"
		6251-04 6251-08	Extensão 4" - 3/4" Extensão 8" - 3/4"
			10,8



Maleta: 422 x 372 x 92mm

6314





MR12

Novo

- Jogo de soquete sextavado com 14 peças - 3/4"
- Maleta plástica para armazenamento e transporte

Saiba mais:



Código	Composição			$\frac{kg}{}$
6314MR12		6335M	22, 24, 27, 30, 32, 36, 38, 41, 46, 50	10,8
		6779-20F	Catraca reversível 20" - 3/4"	
		6572-20	Cabo de força T 500mm - 3/4"	
		6251-04 6251-08	Extensão 4" - 3/4" Extensão 8" - 3/4"	



Maleta: 422 x 372 x 92mm

## Soquetes - 1"

8330

M

- Soquete estriado - 1"
- Fabricado em aço cromo-vanádio
- Acabamento cromado e polido
- King Tony Fix-Drive perfil arredondado para maior torque
- Produzido de acordo com as normas DIN 3124, ISO 2725-1

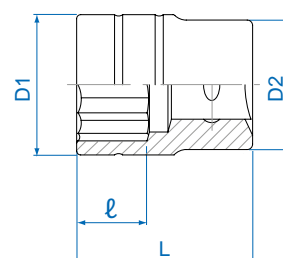

Código	$\frac{mm}{}$	D1 (mm)	D2 (mm)	$\ell$ (mm)	L (mm)	$\frac{kg}{}$
833036M	36	52	48	26	65	449
833038M	38	54	48	26	65	478
833041M	41	58	50	29	70	557
833046M	46	65	54	32	75	849
833050M	50	70	54	34	75	996
833055M	55	76	57	42	83	1206
833060M	60	82	58	46	87	1470
833065M	65	88	65	49	90	1670
833070M	70	94	70	50	93	2100
833075M	75	100	70	50	95	2310
833080M	80	107	80	52	100	2580

## Catracas - 1"

8779

- Catraca reversível - 1"
- Fabricado em aço cromo-vanádio
- Mecanismo fabricado em aço cromo molibdênio
- Engrenagem com 24 dentes acionada a 15°
- Mecanismo de reversão
- Projeto com sistema de desmontagem
- Produzida de acordo com as normas DIN 3122

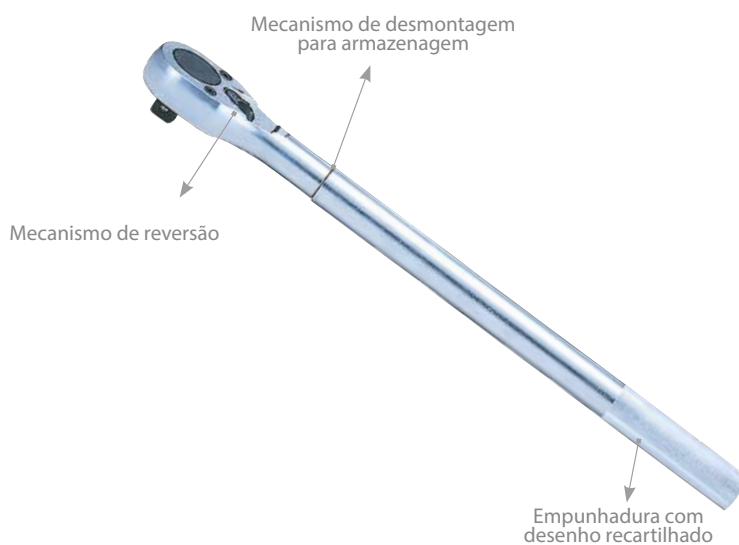

Código	Comprimento		
	(pol)	(mm)	
8779-32F	32"	800	4400

## Acessórios - 1"

8572

- Cabo de força T - 1"
- Fabricado em aço cromo-vanádio
- Acabamento cromado
- Encaixe com acabamento fosfatizado
- Produzido de acordo com as normas DIN 3122

Encaixe com acabamento fosfatizado

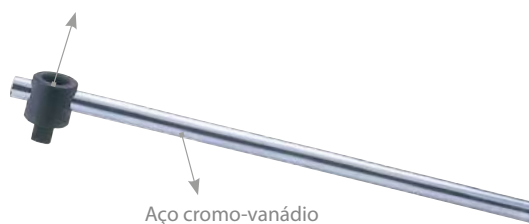

Código	Comprimento		
	(pol)	(mm)	
8572-25	25"	630	4200

8251

- Barra extensora - 1"
- Fabricada em aço cromo-vanádio
- Acabamento cromado e polido
- Produzida de acordo com as normas DIN 3123

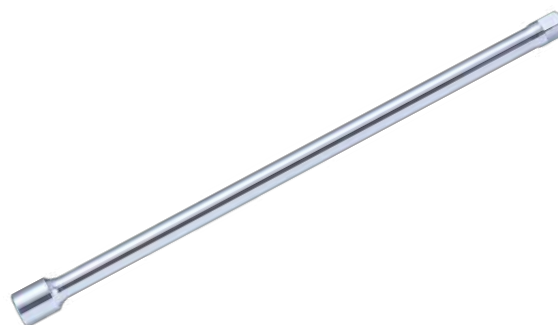

Código	Comprimento		
	(pol)	(mm)	
8251-08	8"	200	1350
8251-16	16"	400	2480

## 8816

- Redutor - 1"
- Converte o encaixe de 1" para 3/4"
- Produzido de acordo com as normas DIN 3123, ISO 3316



Código	Especificações		
	Redutor	1"F x 3/4"M	
8816	Redutor	1"F x 3/4"M	330







## Jogo - 1"

### 8015 MR

- Jogo de soquete estriado com 14 peças - 1"
- Estojo metálico para armazenamento



Caixa metálica: 660 x 205 x 108mm

Código	Composição			
	 			
8015MR	 	8330M	36, 41, 46, 50, 55, 60, 65, 70, 75, 80mm	34,1
		8779-32F	Catraca reversível 32" - 1"	
		8572-25	Cabo de força T 630mm - 1"	
		8251-08 8251-16	Extensão 8" - 1" Extensão 16" - 1"	







# Torquímetros King Tony

## Qualidade, Durabilidade e Inovação

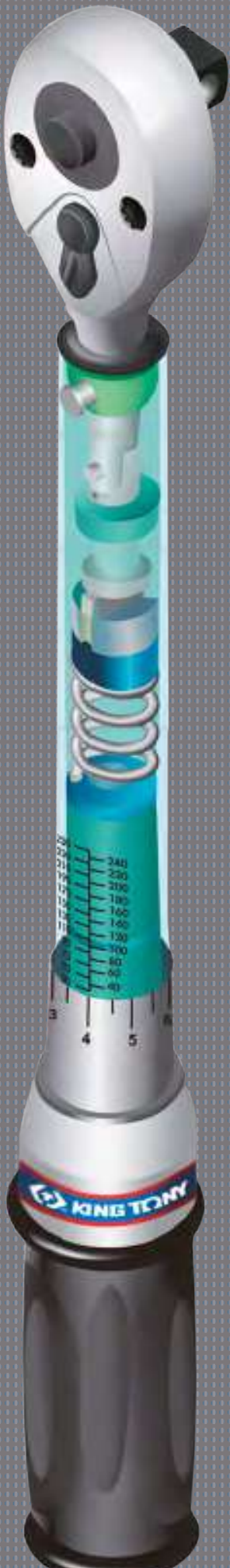

### Corpo

Fabricado em aço cromo-vanádio resistente à fricção. Durabilidade extrema.



### Catraca

Fabricada em aço cromo-vanádio com mecanismo em aço cromo-molibdênio vanádio fosfatizado. Maior resistência. Maior precisão.



### Escala

Marcações em Newton-metro gravadas à laser. Facilidade no reconhecimento das fontes



### Número de Série

Registro gravado à laser. Maior segurança.



### Emborrachada

Empunhadura com injeção direta de borracha no cabo. Firmeza no aperto e desaperto

## E Mais



### Click

Sistema estalo com mecanismo sonoro em "Click" para alerta de torque. Aperto preciso e sem excessos.



### Lubrificação

Mecanismo inteiramente lubrificado. Menos desgaste. Maior vida útil. Maior durabilidade.



### Mola

Fabricada em liga de aço de alta resistência. Garante precisão de 10.000 ciclos.

# Ergonomia e praticidade



## Botão de liberação rápida

Dispositivo de trava e de liberação com esferas de aço



## Anel de seleção de torque

Mais rápido, mais fácil. Seleção de torque com uma única mão. Regulagem simples, puxe e gire para ajustar o torque desejado.



## Trava de sentido

Troca rápida de sentido. Normal e reverso.

# Precisão

- Fornecido com certificado de calibração NBR ISO/IEC 17025
- Laboratório RBC creditado pelo INMETRO
- Calibrado em sentido normal e reverso
- Precisão de torque de +/- 3%



Certificado de calibração.  
Laboratório creditado pelo  
INMETRO

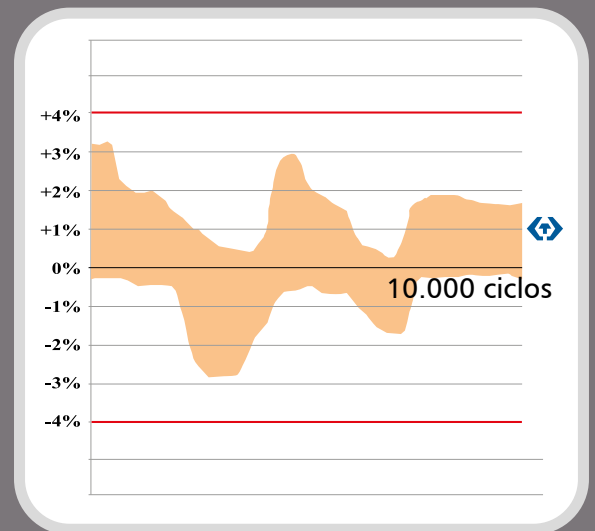

Precisão de +/- 3% em 10.000 ciclos.  
Superior ao padrão internacional de +/- 4%



Calibrado em laboratório creditado  
pela CGCRE/INMETRO sob nº 319.  
Três pontos de calibragem  
20% / 60% / 100%.

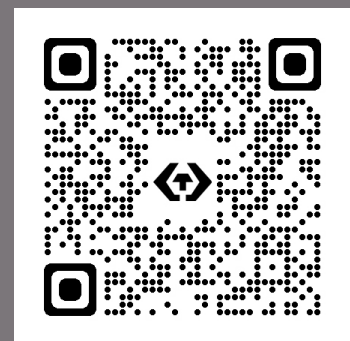

Veja mais no nosso canal  
[youtube.com/kingtonybrasil](https://www.youtube.com/kingtonybrasil)

## Mini Torquímetro de Estalo

3426C



- Mini torquímetro de estalo
- **Precisão de torque de +/- 3%**
- Escala em Nm gravada à laser
- Fabricado em aço cromo-vanádio
- Acabamento cromado com tratamento antiferrugem
- Mecanismo interno fabricado em aço cromo-molibdênio fosfatizado
- Botão de liberação rápida de soquetes
- Trava de sentido normal e reverso
- Indicado para o aperto e o desaperto preciso de porcas e de parafusos
- Produzido de acordo com as normas DIN ISO 6789 e ANSI/ASME B107.14M



Código	Encaixe Quadrado (pol)	Faixa de Torque (Nm)	Divisão Escala (Nm)	Comprimento Total (mm)	
3426C-1DF	1/4"	3-15	0.1	180	0.33
3426C-2DF	1/4"	5-25	0.2	196	0.43



## Torquímetro de Estalo

■ 34362

■ 34462

■ 34662



- Torquímetro de estalo
- **Precisão de torque de +/- 3%**
- Escala em Nm gravada à laser
- Fabricado em aço cromo-vanádio
- Acabamento cromado com tratamento antiferrugem
- Mecanismo interno fabricado em aço cromo-molibdênio fosfatizado
- Botão de liberação rápida de soquetes
- Trava de sentido normal e reverso
- Empunhadura em borracha termoplástica injetada
- Indicado para o aperto e o desaperto preciso de porcas e de parafusos
- Produzido de acordo com as normas DIN ISO 6789 e ANSI/ASME B107.300



Seleção de torque com uma única mão.  
Mais rápido, mais fácil.



Puxe o anel de seleção e gire-o para ajustar de acordo com o torque desejado.

Código	Encaixe Quadrado ■ (pol)	Faixa de Torque (Nm)	Divisão Escala (Nm)	Comprimento Total (mm)	
34362-1DG	3/8"	4-20	0.1	324	0.64
34362-2DG	3/8"	20-100	0.5	435	1.3
34462-1DG	1/2"	40-200	1	521	1.59
34462-2DG	1/2"	60-340	2	613	1.81
34662-1DG	3/4"	100-600	5	1048	5.5
34662-3DG	3/4"	200-1000	5	1238	6.15



Nunca use o torquímetro acima de sua capacidade de torque, determinada pela Faixa de Torque na tabela. Recomenda-se adquirir um torquímetro com capacidade de 20% além do torque que será frequentemente requisitado. Recomenda-se calibrar periodicamente o torquímetro, seja a cada 3.000 ciclos ou a cada ano.





## Torquímetro de Estalo para Insertos

34512

34522



- Torquímetro de estalo para inserto
- **Precisão de torque de +/- 3%**
- Escala em Nm gravada à laser
- Fabricado em aço cromo-vanádio
- Acabamento cromado com tratamento antiferrugem
- Projeto com encaixe para insertos diversos
- Botão de liberação e de troca rápida de insertos
- Empunhadura em borracha termoplástica injetada
- Indicado para o aperto preciso de porcas e de parafusos
- Produzido de acordo com as normas DIN ISO 6789 e ANSI/ASME B107.300



Maior praticidade





Maior número de opções



Maior aplicabilidade



Ideal para diversos serviços

Código	Encaixe  (mm)	Faixa de Torque (Nm)	Divisão Escala (Nm)	Comprimento Total (mm)	
34512-4DG	9 x 12	10~60	0.5	306	0.59
34512-3DG	9 x 12	20~100	0.5	430	1.27
34522-1DG	14 x 18	20~100	0.5	430	1.27
34522-2DG	14 x 18	40~200	1	485	1.41
34522-3DG	14 x 18	60~340	2	580	1.59



Nunca use o torquímetro acima de sua capacidade de torque, determinada pela Faixa de Torque na tabela. Recomenda-se adquirir um torquímetro com capacidade de 20% além do torque que será frequentemente requisitado. Recomenda-se calibrar periodicamente o torquímetro, seja a cada 3.000 ciclos ou a cada ano.



# Torquímetro Digital

34467



- Torquímetro digital
- **Precisão de torque de +/- 2%**
- Fabricado em aço cromo-vanádio
- Acabamento cromado e polido
- Mecanismo interno fabricado em aço cromo-molibdênio fosfatizado
- Botão liberação rápida de soquetes
- Trava de sentido normal e reverso
- Display digital de LCD
- Empunhadura com injeção de borracha
- Indicado para o torque preciso de porcas e de parafusos
- Produzido de acordo com as normas DIN ISO 6789 e ANSI / ASME B107.300



Lâmpadas de LED indicam o fim da operação; Luz piscante 80% do torque, luz estática 100% torque atingido.



Seletor de unidades. Nm, Kgfm, Lb.in e Lb.ft



Econômico. Utiliza 3 baterias AAA 110 horas de operação contínua. Auto desliga após 80 segundos sem uso

Precisão de torque	+/- 2% (horário) / +/- 3% (antihorario)
Memória	10 funções
Leitor digital	LCD com iluminação
Unidades	Nm, Kgfm, Lb.in e Lb.ft
Operação	Sinal sonoro e luz de LED
Mecanismo	36 dentes acionados a 5°
Bateria	3 x AAA
Duração	110hrs operação contínua
Economia	Auto desliga após 80seg

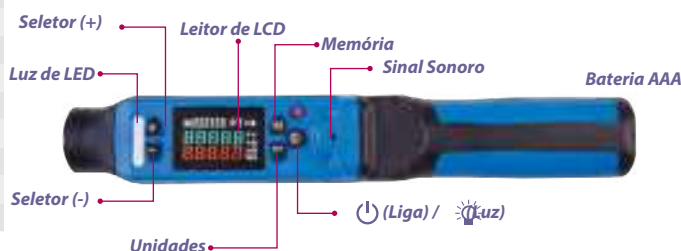

Código	Encaixe Quadrado	Faixa de Torque				Comprimento mm	kg
		Nm	Ft. lb.	In. lb.	Kgfm		
34467-1AG	1/2"	40-200 Nm	29.5-147.5 ft. lb.	354~1770in. lb.	4.08~20.38 kgfm	530	1500



**34417-1A****Novo**

- Torquímetro digital com torque angular
- Encaixe quadrado M/F – 1/2"
- Faixa de torque 40-200Nm
- Torque angular de 360°
- Seletor de sentido horário / anti-horário
- Indicador sonoro e luminoso para níveis de torque e de ângulo
  - 60% luz verde piscante com alerta sonoro pausado
  - 70% luz amarela piscante, com alerta sonoro pausado
  - 90% luz vermelha piscante, com alerta sonoro rápido
  - 100% luz vermelha constante, com alerta sonoro constante
- Indicador de sobrecarga a 240 Nm
- Seletor de unidades em Nm, ftlb, Inlb, Kgfm, Kgfc
- 10 compartimentos de memória
- Baterias DC3V / CR 2032, 4h de autonomia em uso contínuo
- Conjunto com adaptadores 1/2" x 1/4" | 1/2" x 3/8"
- Adaptador para calibração
- O corpo pode ser girado 240° para facilitar a leitura do torque aplicado

**Adaptador de calibração****Adptador de torque angular**

A tela de LED é retroiluminada para facilitar a leitura



A luz de aviso em forma de anel pode fornecer uma sugestão visual imediata para os valores de torque

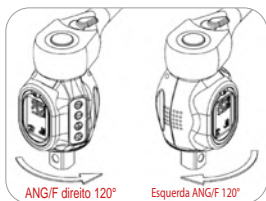

O corpo pode ser girado 240° para facilitar a leitura



Esta ferramenta também pode ser usada para testes de torque para chaves de torque

Precisão de torque	+/- 2% (horário) / +/- 2% (antihorario)
Memória	10 funções
Leitor digital	LCD com iluminação
Unidades	Nm, ftlb, Inlb, Kgfm, Kgfc
Operação	Torque/ Ângulo/ Torque + Ângulo
Bateria	DC3V, CR2032
Duração	4hrs operação contínua
Economia	Auto desliga após 100seg

Código	Encaixe Quadrado	Faixa de Torque			Comprimento mm	Kg
		Nm	Ft. lb.	Kgfm		
34467-1A	1/2"	40-200 Nm	29.5-147.5 ft. lb.	4.08~20.38 kgfm	530	620



## Insertos

 345011

 345012

- Inseto de chave fixa
- Fabricado em aço cromo-vanádio
- Acabamento cromado com tratamento antiferrugem

Código	Tamanho mm	(mm)	Torque Máximo Nm	Lw* (mm)	L (mm)	
34501110M	10	9 x 12	25	17,5	38,2	41
34501111M	11	9 x 12	33	17,5	39,0	39 <b>Novo</b>
34501112M	12	9 x 12	42	17,5	39,0	41 <b>Novo</b>
34501113M	13	9 x 12	52	17,5	39,3	45
34501114M	14	9 x 12	64	20	43,1	54 <b>Novo</b>
34501115M	15	9 x 12	77	20	43,4	55
34501116M	16	9 x 12	93	20	43,9	57
34501117M	17	9 x 12	110	20	44,4	58
34501118M	18	9 x 12	130	20	45,3	62 <b>Novo</b>
34501119M	19	9 x 12	150	20	45,0	66
34501213M	13	14x18	52	25	57,5	114
34501215M	15	14x18	77	25	58,0	118
34501217M	17	14x18	110	25	59,5	135
34501219M	19	14x18	150	25	60,5	136
34501221M	21	14x18	198	25	61,0	153
34501224M	24	14x18	287	25	63,1	163

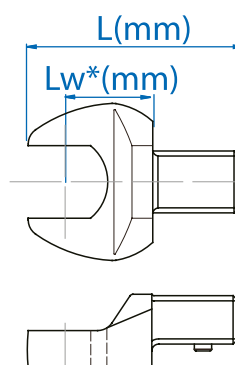

 345014

**Novo**

- Inseto de chave poligonal aberta
- Fabricado em aço cromo-vanádio
- Acabamento cromado com tratamento antiferrugem

Código	Tamanho mm	(mm)	Torque Máximo Nm	Lw* (mm)	L (mm)	
34501412M	12	9 x 12	42	17,5	43,8	53
34501413M	13	9 x 12	52	17,5	43,9	54
34501414M	14	9 x 12	64	17,5	44,3	57
34501416M	16	9 x 12	93	17,5	45,0	61

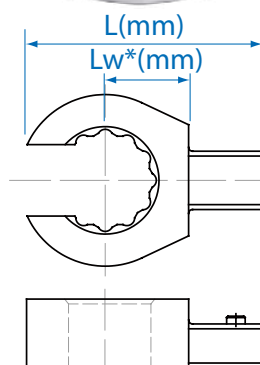

**345021**

**345022**



- Inserto de chave estrela
- Fabricado em aço cromo-vanádio
- Acabamento cromado com tratamento antiferrugem



Código	Tamanho mm	□ (mm)	Torque Máximo Nm	Lw* (mm)	L (mm)	⚖
34502110M	10	9 x 12	60	17,5	40,0	40
34502111M	11	9 x 12	73	17,5	43,3	42 <b>NOVO</b>
34502112M	12	9 x 12	90	17,5	43,8	51 <b>NOVO</b>
34502113M	13	9 x 12	108	17,5	44,5	52
34502114M	14	9 x 12	128	17,5	45,2	53 <b>NOVO</b>
34502115M	15	9 x 12	152	17,5	45,9	55
34502116M	16	9 x 12	175	17,5	46,3	57
34502117M	17	9 x 12	202	17,5	47,0	55
34502118M	18	9 x 12	230	17,5	47,4	61 <b>NOVO</b>
34502119M	19	9 x 12	262	17,5	49,2	63
34502213M	13	14x18	108	25	62,2	129
34502215M	15	14x18	152	25	63,3	125
34502217M	17	14x18	202	25	65,0	134
34502219M	19	14x18	262	25	66,7	135
34502221M	21	14x18	330	25	67,3	151
34502224M	24	14x18	452	25	69,9	156

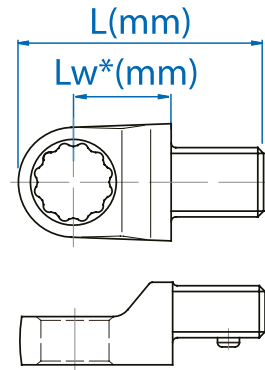

**345031**

**345032**

- Inserto de catraca reversível
- Fabricado em aço cromo-vanádio
- Acabamento cromado com tratamento antiferrugem
- Mecanismo interno fabricado em aço cromo-molibdênio fosfatizado
- Botão de liberação rápida
- Engrenagem de 72 dentes acionada a 5°
- Trava de sentido normal e reverso
- Produzido de acordo com as normas DIN ISO 6789 e ANSI/ASME B107.300

Botão de liberação rápida para soquetes



Código	Encaixe Quadrado mm	□ (mm)	Lw* (mm)	L (mm)	⚖
34503102R	1/4"	9 x 12	17	46	71
34503103R	3/8"	9 x 12	17.6	48.8	106
34503203R	3/8"	14x18	27	70	218
34503204R	1/2"	14x18	27	70	256

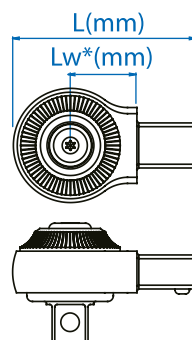

Trava de reversão. Ajuste de sentido normal e reverso





## Torquímetro Axial

34111

- Torquímetro axial para bits
- **Precisão de torque de +/- 5%**
- Escala em cN.m e Nm gravada à laser
- Fabricado em aço cromo-vanádio e liga de alumínio
- Acabamento com tratamento antiferrugem
- Encaixe com retenção para bits intercambiáveis de 1/4"
- Empunhadura emborrachada em NBR
- Indicado para o aperto e o desaperto preciso de porcas e parafusos
- Produzido de acordo com as normas DIN ISO 6789 e ANSI/ASME B107.14

**1 ANO DE GARANTIA**



Empunhadura emborrachada em NBR



Segure o anel e gire o cabo para ajustar o torque desejado



Ideal para serviços de precisão

Código	Encaixe Sextavado ● (pol)	Faixa de Torque (Nm)	Divisão Escala (Nm)	Comprimento Total (mm)	g
34111-1DG	1/4"	30~120 Nm	1 cNm	180	207
34111-2DG	1/4"	1,5~6,5 Nm	0.1 Nm	196	475



Empunhaduras em borrachas nitrílicas (NBR) apresentam elevada resistência à deformação por compressão e à fricção, além de resistência à abrasão 30% superior aos demais tipos de borracha, garantindo maior durabilidade sob condições de uso constante em ambientes de manutenção industrial e automotiva.



# Chave Multiplicadora

34688

- Chave multiplicadora de torque
- **Relação de multiplicação 5:1 com +/- 5% de precisão**
- Fabricado em aço cromo-vanádio
- Acabamento cromado e fosfatizado
- Mecanismo interno fabricado em aço cromo-molibdênio fosfatizado
- Duas barras de reação fosfatizadas
- Inserto atenuador de sobrecarga
- Indicada para a transmissão de torques elevados no aperto e no desaperto de porcas e de parafusos
- Maleta plástica para armazenamento e transporte



## Barras de reação

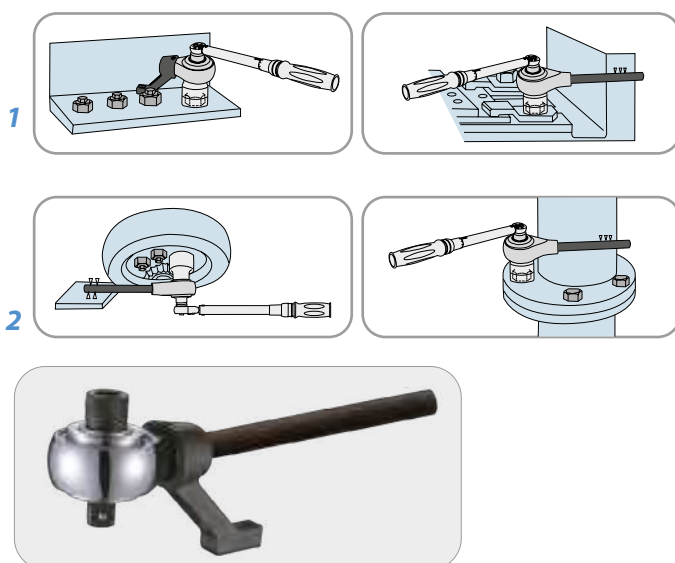

Projetada para suportar esforços com máxima eficiência.

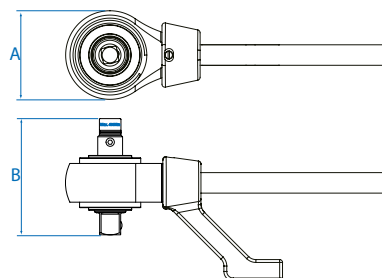

Código	Relação de Multiplicação	Encaixe Quadrado Entrada (pol)	Encaixe Quadrado Saída (pol)	Torque Máximo de Entrada Nm	Torque Máximo de Saída Nm	A (mm)	B (mm)	kg
34688	5:1	3/4"	1"	540	2700	108	128.1	7.4



34488

Novo

- Chave multiplicadora de torque
- Relação de multiplicação 26:1 com +/- 5% de precisão
- Fabricado em aço cromo-vanádio
- Acabamento cromado e fosfatizado
- Mecanismo interno fabricado em aço cromo-molibdênio fosfatizado
- Duas barras de reação, 1 fosfatizada e 1 cromada
- Indicada para produzir torques elevados com o mínimo de esforço
- Maleta plástica para armazenamento e transporte

Fator de  
Multiplicação

Código	Relação de Multiplicação	Encaixe Quadrado Entrada (pol)	Encaixe Quadrado Saída (pol)	Torque Máximo de Entrada Nm	Torque Máximo de Saída Nm	 kg
34488-26	26:1	1/2"	1"	175	4500	15.7

